

# BADWELTEN 2018

**RIHO**  
*Pure beauty*



WHIRLPOOLS, WANNEN,  
DUSCHWANNEN UND  
DUSCHABTRENNUNGEN



# RIHO INTERNATIONAL

## 30 JAHRE ERFOLGREICHE MARKENGESCHICHTE



Mit einem unverwechselbaren Design und innovativen Produkten schreibt RIHO International seit mehr als drei Jahrzehnten eine erfolgreiche Markengeschichte. Im Sinne unserer Unternehmensphilosophie „Wir schaffen bleibende Werte“ leisten wir mit unseren modernen Produkten einen großen Beitrag zur Badkultur der Gegenwart – wissen aber auch um unsere Verantwortung für die Zukunft. Unser Anspruch der bleibenden Werte steht daher auch für den nachhaltigen Umgang mit unserer Umwelt und den Menschen darin.

Als europäisches Unternehmen ist RIHO international ausgerichtet. Seit 1979 produziert RIHO International Wellness-Produkte, hinzu kamen in 1996 Badmöbel aus der eigenen Möbelfabrik in Belgien. RIHO International ist mit vielen Verkaufsniederlassungen bzw. Handelsvertretungen in Europa präsent. Unter anderem in Holland, Belgien, Luxemburg, Deutschland, Schweiz, Österreich, Frankreich, Ungarn, Polen, Russland, der Slowakei und der Tschechischen Republik.



# RIHO INTERNATIONAL QUALITÄT UND HOCHWERTIGE MATERIALIEN

Die Qualität der Marke RIHO zeigt sich in jedem Produktdetail: im anspruchsvollen Design, in der perfekten Verarbeitung, in der zukunftsorientierten Technik, dem hohen Komfort und der hohen Zuverlässigkeit. Jede Bade- oder Duschwanne, jeder Whirlpool, jede Duschkabine und jedes Badmöbel von RIHO ist perfekt auf die Menschen zugeschnitten, die sie nutzen. Wir verwenden ausschließlich Qualitätsmaterialien wie flüssigen Marmor (Marmite) und Keramik zur Herstellung unserer Waschtische. Kooperationen mit Villeroy & Boch und Bette unterstreichen diese Hochwertigkeit – fortlaufende Neuentwicklungen von Badmöbeln runden das Markenprogramm ab.

**Produktion, Forschung und Entwicklung**  
RIHO unterhält darüber hinaus eine eigene Produktionsstätte von Acrylwannen und Whirlpoolsystemen, die speziell für den privaten Gebrauch entwickelt wurden.



**BETTE**





Lusso Whirlpool Modell Lux8

# THERMAE, WANNEN UND DUSCHWANNEN

## INDEX



### THERMAE

**6 - 23**

Anna	10	Carmen	16	Olivia	22
Lisa	12	Claudia	18		
Lisette	14	Laura	20		



### BADEWANNEN / WHIRLPOOLS

**24 - 67**

Admire	32	Lugo Velvet White	46	Geta	59
Adore	33	Lusso	46	Lyra	59
Desire	34	Lusso Plus	47	Still Smart (+LED)	60
Inspire	36	Miami	47	Yukon	62
Carolina	38	Orion	48	Atlanta	63
Castello	40	Savona	48	Austin	63
Columbia	40	Sobek	50	Kansas	64
Future	41	Still Square (+LED)	50	Neo	64
Jersey	41	Taurus	52	Winnipeg	65
Lima	42	Virgo	52	Colorado	66
Linares	44	Delta	54	Seth	67
Linares Velvet White	45	Doppio	56	Duschabtrennungen	68
Lugo	45	Dorado	58		



### DUSCHWANNEN

**68 - 77**

Basel	74	Davos	76	Kolping	78
Zürich	76	Sion	76	Lausanne	80



Olivia BZ77 - 180x120 cm / 335 Liter

# THERMAE ENTSPANNUNG PUR

Das Wort Spa, wie Whirlpools auch oft genannt werden, steht für "Sanus per aquam", was übersetzt aus dem Lateinischen "Gesund durch Wasser" bedeutet.

Unsere Thermae Whirlpools bieten Spa auf der ganzen Linie: Die Heilungskräfte des Wassers

vitalisieren Körper und Seele. Das warme Wasser entspannt die Muskeln und regt den Stoffwechsel an, während die Tragkraft des Wassers sich wohltuend auf die Gelenke auswirkt. Durch die Massage wird die Durchblutung verbessert und speziell beanspruchte Körperpartien gelo-

ckert. Die wohltuende Wirkung des Whirlpools wird durch Farblichttherapie noch gesteigert. Genießen, neue Lebensenergie tanken und Kraft für Körper und Geist sammeln – steigen Sie ein ins Reich der Sinne, in Ihre persönliche Wellness-Oase daheim.



**Anna**  
BZ79: 190 x 130 cm



**Lisa**  
BZ15: 180 x 90 cm



**Lisette**  
BZ14: 195 x 105 cm



**Claudia**  
BZ42: 190 x 120 cm

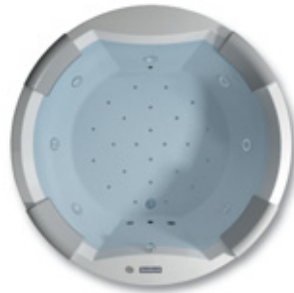

**Carmen**  
BZ29: Ø 180 cm



**Laura**  
BZ28: 180 x 115 cm



**Olivia**  
BZ77: 180 x 120 cm

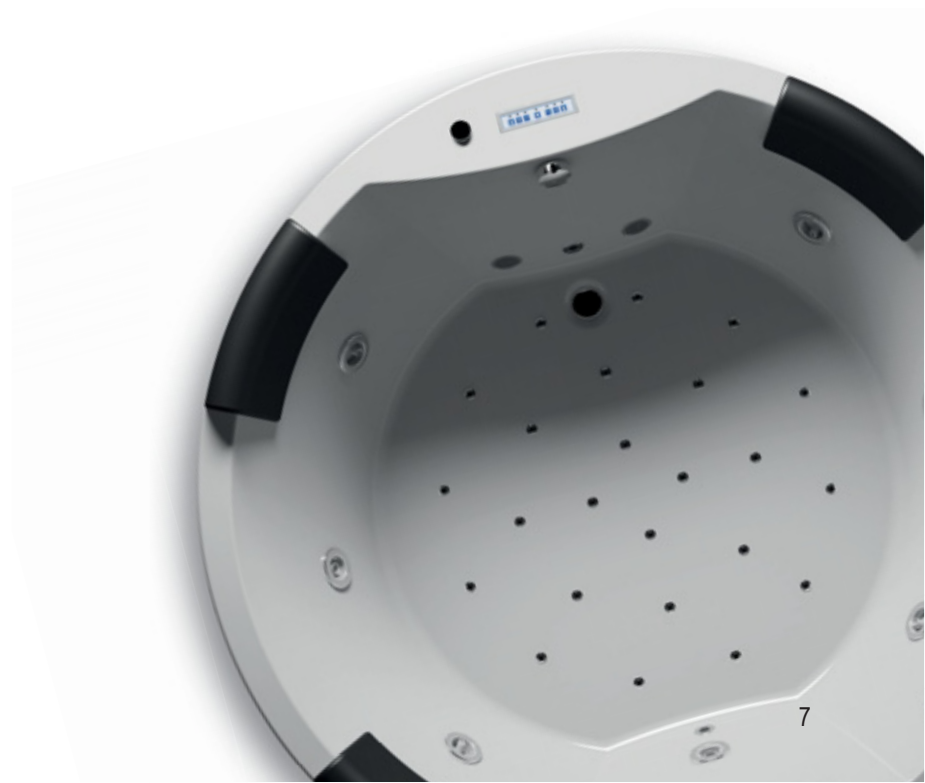

# THERMAE TECHNISCHE INFORMATION

## TOUCHSCREEN BEDIENELEMENT



Die Benutzung einer RIHO Whirlpool-Badewanne oder eines Thermae-Pools war - dank der neuen Touchscreen-Bedienung - noch nie so einfach wie heute! Ein sanfter Fingerdruck auf den Touchscreen-Bedienung genügt und alles lässt sich kinderleicht bedienen.

Das Display ist mit klaren Symbolen ausgestattet und zeigt dem Benutzer auf einfache und anschauliche Weise den Weg durch das Menü. Welche Funktion gerade läuft, zeigt ein kleines, weißes Dreieck im Bedienteil an.

Bei allen Whirlpool-Modellen ist dieses neue Touchscreen als Option bestellbar, wahlweise als Bedienelement anstatt einer flachen elektronischen Bedienung.

Im Lieferumfang enthalten ist eine elektronische 7-Schalter-Tastatur und eine Standard-Überlaufgarnitur.

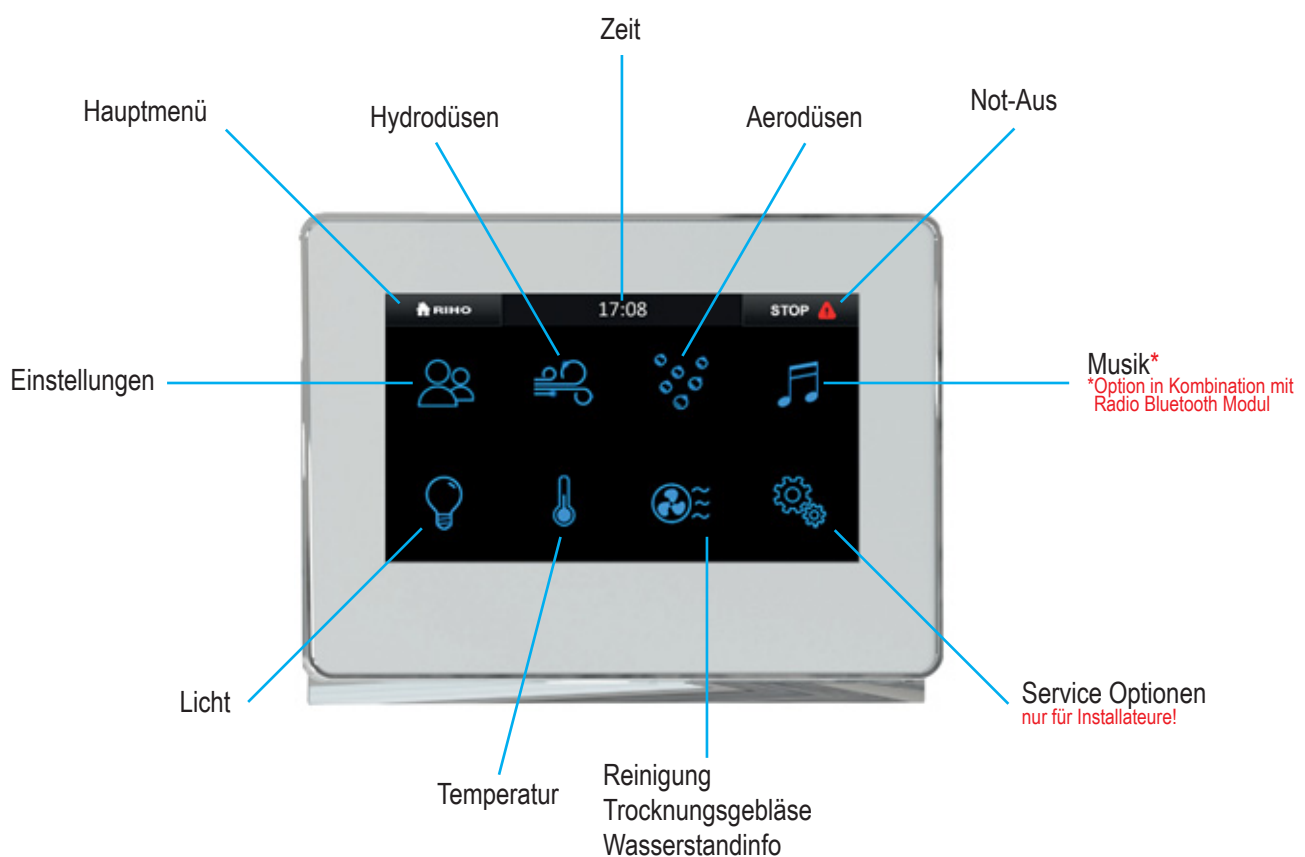



## MASSAGESTRAHLEN



### Aerodüsen

Die neuen Aerodüsen sind extrem flach und sorgen so für absoluten Sitzkomfort in der Wanne. Sie sind aus verchromten Messing und wesentlich hochwertiger, langlebiger und belastbarer. Sie sind im Wasser nicht spürbar und hinterlassen keine Druckstellen. Die beeindruckende Synergie aus einer außergewöhnlich ästhetischen Form und optimaler Funktion erfüllt höchste Ansprüche bezüglich Komfort und Bequemlichkeit in Ihrem Thermae Bassin.



### Hydrodüsen

Der Massagestrahl aus den Hydro- und Micro-Jetdüsen lockert gezielt Muskelverspannungen im Rücken- und Fußbereich und beugt diesen vor. Der Wasserstrahl massiert vorsichtig die Muskulatur. Die serienmäßige Ausstattung enthält 6 Hydrodüsen und je nach Modell 4 und 2 Standard-Düsen im Rücken- bzw. Fußbereich.



### Maxi Hydrodüsen SPA rotierend

Diese Düsen wurden zur gezielten Massage im Rücken- bzw. Fußbereich entwickelt. Gleichzeitig massieren 6 Hydrodüsen den Oberschenkel- und Wadenbereich. Durch Luftanreicherung des Wassers kann die Hydromassage noch weiter intensiviert werden.

## BASSINS

Die Thermae Whirlpools (Bassins) haben eine körpergerechte Formgebung. Sie unterscheiden sich nicht nur durch die individuell abzustimmenden Massagesysteme, sondern auch durch die fließenden Linien und ergonomischen Formen von den anderen RIHO-Acrylwannen.

Wie das Wort Bassin schon vermuten lässt, sind die Wannen der Thermae Line extra tief, was eine besonders gute Entspannung von Kopf bis Fuß ermöglicht.

Eine durchdachte Konstruktion der Abläufe garantiert zusätzlich einen besonders niedrigen Einstieg in die Wanne. Drei Motoren sorgen für eine ausreichende Versorgung der verschiedenen Systeme.

Der größte Vorteil der Massagesysteme in der Thermae-Line ist die individuelle Bedienung der Düsen, basierend auf verschiedenen Intervallen, welche stufenlos durch das neue Touchscreen-Bedienteil regulierbar sind. Für die Praxis bedeutet dies, dass Sie jedes Massagesystem

einzelnen oder die Aero, Hydro, Maxi- oder Minidüsen\* in Kombination genießen können. Die Reinigungsfunktion ermöglicht Ihnen die einfache Wartung Ihres Thermae-Bassins. Um die Whirlpools der Thermae-Line zu komplettieren, gehören Scheinwerfer, Kopfkissen und Wannengriffe zum Standard. Die Thermae-Bassins wurden für Ihr Wohlbefinden und Ihre Entspannung entwickelt.

\*(Die Minidüsen arbeiten nur in Kombination mit den Hydrodüsen)



# THERMAE ANNA



Solid Surface  
Waschtisch Lorient

## THERMAE BASSIN ANNA

Diese Wanne besticht durch ihre puristische, fast archaische Formensprache in zeitgemäßem Design und überrascht mit geräumigen und komfortablen Innenmaßen (190x130 cm).

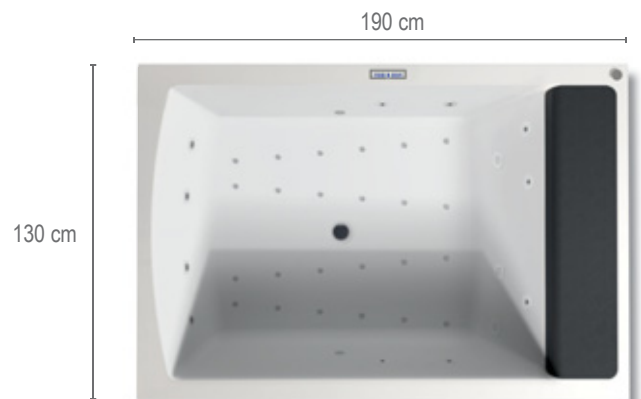

Das Thermae Bassin Anna ist ein Raumwunder in kleinen Bädern, ein elegantes Wannenmodell mit minimalistischem Design. Im Fußbereich sind die Wände extrem steil, wodurch diese Monowanne an Größe im Innenbereich gewinnt.









Der verdeckte Ablauf unter der großzügigen Kopfstütze unterstreicht das moderne Design. 24 Aerodüsen, 4 Seiten Hydrodüsen, 6 Maxi Rückendüsen und 4 Maxi Fussdüsen sorgen für optimalen Whirlgenuss! Optionales Farblicht bringt ein besonderes Ambiente. Mehr Badespaß geht nicht!

Maßgeblich für absolutes Wohlgefühl im Bad ist das ganz persönliche Design. Mit den verschiedenen Wannenmodellen von RIHO bleiben keine Wünsche offen.

Thermae Bassins und hochwertiges Sanitäracryl ermöglichen eine ungeahnte Vielfalt an Form und Design über alle Stilrichtungen hinweg.

Das Material Acryl zeichnet sich durch viele Qualitätsmerkmale aus. Zudem überzeugt die große Auswahl an hochwertigen Acryl-Badewannen von RIHO neben langlebiger Qualität mit optimalem Komfort und großer Designvielfalt.



<b>Art.-Nr. BZ79</b>							
<b>Maße / Inhalt</b> 190 x 130 cm / 370 Ltr.	<b>Maxi Hydrodüsen SPA</b> 7	<b>Maxi Hydrodüsen SPA rotierend</b> 3	<b>Hydrodüsen SPA</b> 4	<b>Aerodüsen</b> 24	<b>Licht weiß (Standard)</b> 2	<b>Clean-Funktion</b> 1	<b>Kopfstütze schwarz</b> 1
optional erhältlich	 Farblichttherapie anstelle von Licht				 Touchscreen + Heizung		

# THERMAE LISA



Solid Surface  
Waschtisch Lorient

## MODERN BADEN IN LUXUS

Das Lisa Bassin kombiniert eine straffe und moderne Formgebung mit luxuriösem Komfort für ein oder zwei Personen.

Genießen Sie die angenehme Massage und lehnen Sie Ihren Kopf zur Entspannung an das eingelassene Kopfkissen.

90 cm



Entspannung pur für Ihr gesundheitliches Wohl. Finden Sie Ruhe und Entspannung in Ihrem Lisa Bassin, wann immer Sie wollen. Verwandeln Sie mit der RIHO-Badewanne Lisa Ihr Bad in Ihre private Wellness-Oase.

Die gesundheitsfördernde Wirkung der innovativen Whirlpool-Systeme von RIHO unterstützt Ihre Regeneration und lässt Sie neue Kraft schöpfen.

Für mehr Lebensqualität in Ihren eigenen vier Wänden.



Sie können die Wanne auch über die Handgriffe befüllen (Durchfluss 10 Liter pro Minute bei 3 bar).

<b>Art.-Nr. BZ15</b>							
<b>Maße / Inhalt</b> 180 x 90 cm / 190 Ltr.	<b>Maxi Hydrodüsen Standard</b> 3	<b>Maxi Hydrodüsen rotierend</b> 3	<b>Hydrodüsen</b> 4	<b>Aerodüsen</b> 16	<b>Licht weiß (standard)</b> 1	<b>Cleanfunktion</b> 1	<b>Kopfstützen schwarz oder grau</b> 2
optional erhältlich	 Farblichttherapie anstelle von Licht				 Touchscreen + Heizung		

# THERMAE LISETTE



## KRÄFTIGE MASSAGE

Die einzigartige Konstruktion des Ablaufes sorgt beim Modell Lisette für ein Wasserniveau, das bis unter das Kinn reicht.

Durch diese Eigenschaft ist Lisette ein ideales Bassin, um alleine oder zu zweit zu entspannen.

Die drei kräftigen Düsen an den Enden des Whirlpools sorgen für eine kräftige Massage des Schulter-, Nacken- und Rückenbereiches und der Füße.



# THERMAE LISETTE

Ob Sie Ruhe und Erholung vom Alltag suchen oder Ihr gesundheitliches Wohl fördern möchten – nehmen Sie ein entspannendes Bad in Ihrem Thermae Bassin Lisette. Ihr neuer RIHO-Whirlpool kann wahre Wunder bewirken.

Denn dieses Modell vereint drei Elemente, die sich besonders positiv auf den Organismus auswirken: Wasser, Wärme und Massage. Genießen Sie Ihr neues Bad!



**Auslaufmodell**

31-12-2018

**Art.-Nr.  
BZ14**

**Maße / Inhalt**

195 x 105 cm / 190 Ltr.



**Maxi  
Hydrodüsen  
Standard**

3



**Maxi  
Hydrodüsen  
rotierend**

3



**Hydrodüsen**

4

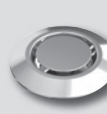

**Aerodüsen**

16



**Licht weiß  
(standard)**

1



**Cleanfunktion**

1



**Kopfstützen  
schwarz  
oder grau**

2

optional erhältlich



Farblichttherapie anstelle von Licht



Touchscreen + Heizung

# THERMAE CARMEN



Solid Surface Waschtisch Dijon  
Solid Surface Hocker

## PLATZ UND KOMFORT

Die moderne Ausstrahlung des Modells Carmen schafft eine entspannende Atmosphäre in Ihrem Badezimmer.

Durch 7 kräftige Maxihydrodüsen und 24 Aerobodendüsen besteht, selbst für mehrere Personen, die Möglichkeit eine wohltuende Massage zu genießen.

Ø 180 cm





Nach der Arbeit oder einem anstrengenden Sport  
in Ihrem neuen RIHO-Whirlpool zu entspannen  
– herrlich!

Tauchen Sie ein in das wohltemperierte Wasser.  
Die Luft- und Wassermassage, verbunden  
mit der Farblichttherapie, führt zu einem  
außerordentlichen Wohlbefinden.

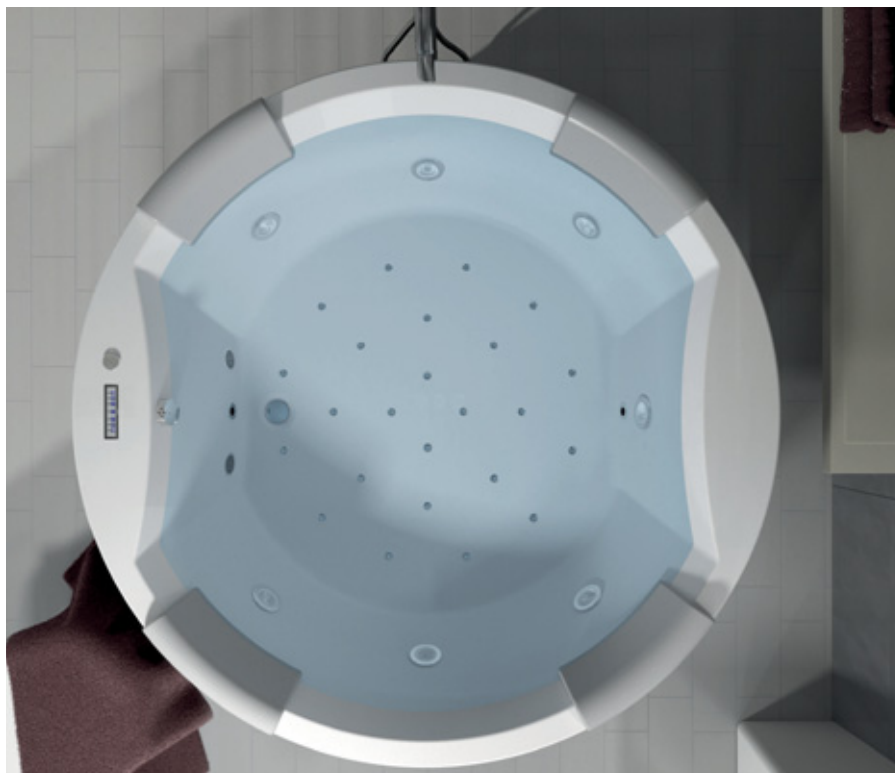

<b>Art.-Nr. BZ29</b>						
<b>Maße / Inhalt</b> Ø 180 cm / 440 Ltr.	<b>Maxi Hydrodüsen Standard</b> 3	<b>Maxi Hydrodüsen rotierend</b> 4	<b>Aerodüsen</b> 24	<b>Licht weiß (standard)</b> 2	<b>Cleanfunktion</b> 1	<b>Kopfstützen schwarz oder grau</b> 4
optional erhältlich	 Farblichttherapie anstelle von Licht			 Touchscreen + Heizung		

# THERMAE CLAUDIA



Solid Surface Waschtisch Lorient  
Solid Surface Hocker

## ENTSPANNUNG PUR

Das Modell Claudia bietet - durch zwei Sitze in den Ecken der Wanne - Platz für mehrere Personen.

Das vielseitige Massagesystem in Kombination mit der einzigartigen Konstruktion des Überlaufs macht aus der Wanne Claudia das Vorzeigemodell des Thermae-Programms.

In diesem Modell können Sie sich von Kopf bis Fuß wohlfühlen und entspannen. Der Überlauf wurde mit einer Abdeckplatte verkleidet.



# THERMAE CLAUDIA

Die Badewannenfamilie Thermae überzeugt durch ihr ebenso einfaches wie intelligentes Konzept:

Luxus aus Acryl - die Rechteckwanne Claudia bietet Badevergnügen XXL.

Das außergewöhnliche Design der imposanten Wanne resultiert aus einer geschwungenen Linienführung, kombiniert mit einem Badewannenrand, der in den Eckteilen schräg nach oben verläuft.



<b>Art.-Nr. BZ42</b>								
<b>Maße / Inhalt</b> 190 x 120 cm / 290 Ltr.	4	12	16	2	1	2	1	1
optional erhältlich	 Farblichttherapie anstelle von Licht				 Touchscreen + Heizung			

# THERMAE LAURA



Solid Surface Waschtisch Lorient

## KOMFORTABLE MEHRPERSONENWANNE

Die moderne Ausstrahlung des Modells Laura schafft eine entspannende Atmosphäre in Ihrem Badezimmer. Durch die 6 kräftigen Maxi Hydrosdüsen und 12 Minidüsen besteht selbst für mehrere Personen die Möglichkeit, eine wohltuende Massage zu genießen.

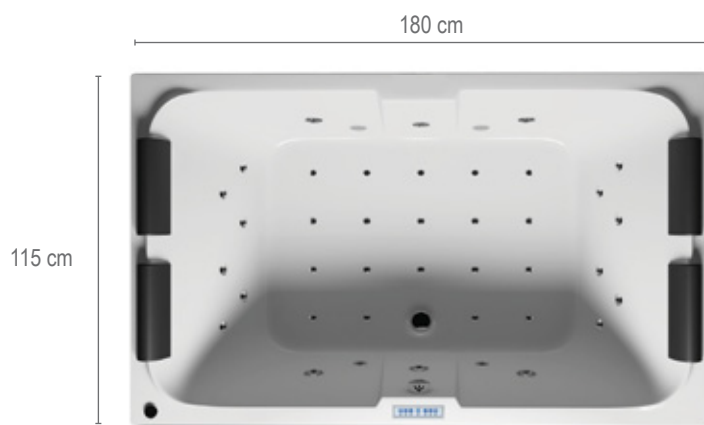

# THERMAE LAURA

Es gibt einen Ort, an dem die Menschen alles um sich herum vergessen können. An dem sie sich fallen lassen und ausschließlich auf ihre eigenen Bedürfnisse und ihr Wohlbefinden konzentrieren dürfen. Dieser besondere Raum befindet sich in jedem Zuhause und jeder Mensch kann ihn nach seinen persönlichen Vorlieben gestalten:

das Bad. Es ist der perfekte Rückzugsort, um für Körper und Geist die Balance zurückzuerlangen. Wer dem Raum die Bedeutung beimisst, die ihm zusteht, wird bei der Ausstattung größte Sorgfalt walten lassen. Jedes Detail wird in Ruhe ausgewählt.

Das Thermae Bassin Laura entspricht dem höchsten Anspruch an einzigartiges Design und höchste Funktionalität. Sie verwandelt das Bad in ein individuelles Spa, das seinen Besitzer täglich aufs Neue glücklich macht.



<b>Art.-Nr. BZ28</b>						
<b>Maße / Inhalt</b> 180 x 115 cm / 325 Ltr.	<b>Hydrodüsen LUX</b>	<b>Minidüsen Eye-Ball</b>	<b>Aerodüsen</b>	<b>Licht weiß (standard)</b>	<b>Cleanfunktion</b>	<b>Kopfstützen schwarz oder grau</b>
	6	12	19	2	1	4
optional erhältlich		Farblichttherapie anstelle von Licht			Touchscreen + Heizung	

# THERMAE OLIVIA



Avella Badmöbel - Eiche hell

## KOMFORT FÜR ZWEI

Olivia ist eine Thermae für mehrere Personen. Mit zwei Personen kann man bequem nebeneinander oder einander gegenüber liegen. Mit einer Abmessungen von 180x120 cm ist dieser wunderbare Whirlpool für größere Badezimmer bestens geeignet.

20 Hydrodüsen und 19 Aerodüsen sorgen für einen hervorragenden Komfort. Sie bekommen für das Modell Olivia als Option zusätzlich auch eine Farblichttherapie, eine Ablaufgarnitur mit Bodenbefüllung und - falls erwünscht - auch mit einem komfortablen Touchscreen-Bedienelement inklusive Zusatzheizung.



Ungemütlich, nass und kalt? Diese Diagnose beim Blick aus dem Fenster spricht dafür, dass der Herbst das Jahreszeiten-Zepter übernommen hat. Doch Kälte und Regen sind noch kein Grund für ein Stimmungstief. Im Gegenteil: trübe Tage können wunderschön entspannend sein, wenn man beschließt, sich etwas Gutes zu tun und den Alltag einmal für ein paar Stunden hinter sich zu

lassen. Das gelingt mit einem wohltuenden Bad in einer RIHO Olivia Wanne.

Mit raffiniertem Zubehör und smarter Technik gelingt es der Thermae Wannen Olivia, das Abtauchen in der Badewanne zu einem besonderen Erlebnis für die Sinne zu machen. Gerne auch zu zweit!



<b>Art.-Nr. BZ77</b>						
<b>Maße / Inhalt</b> 180 x 120 cm / 335 Ltr.	<b>Hydrodüsen LUX</b> 6	<b>Minidüsen Eye-Ball</b> 14	<b>Aerodüsen</b> 19	<b>Licht weiß (standard)</b> 2	<b>Cleanfunktion</b> 1	<b>Kopfstützen</b> schwarz oder grau 4
optional erhältlich	 Farblichttherapie anstelle von Licht			 Touchscreen + Heizung		





# BADEWANNEN / WHIRLPOOLS

## IHRE PERSÖNLICHE WELLNESS-OASE

Machen Sie Ihr Badezimmer mit unseren außergewöhnlichen Badewannen zu Ihrer persönlichen Wellness-Oase. RIHO bietet Ihnen dazu eine riesige Vielfalt an Formen und Design-Lösungen. Alle Modelle eignen sich auch hervorragend für den Einbau der RIHO-Whirlpool-Systeme:

### Produktion:

Die formschönen und anspruchsvollen Bade- und Duschwannen werden ausschließlich aus voll durchgefärbtem, gegossenem Sanitäracryl hergestellt. Das Material und die Produktion entsprechen den gültigen Normen DIN EN 198, DIN EN 249 und DIN EN 263. Die Wannen sind rückseitig mit glasfaserverstärktem Polyester und im Bodenbereich mit einer einlamierten Holzplatte zusätzlich verstärkt und garantieren höchste Stabilität.

### Vorteile der Sanitäracrylwannen:

- glatte und porenfreie Oberfläche, hygienisch und pflegeleicht
- UV-beständig
- Die Wärmeisolierung sorgt für eine angenehm warme Oberfläche
- Optimale Schallschutzeigenschaften
- alterungs- und witterungsbeständig
- geringes Gewicht



Carolina



Yukon



Winnipeg



# BADEWANNEN / WHIRLPOOLS

## ÜBERSICHT WANNENFORMEN



**Admire**  
BD03: 180x84 cm



**Adore Back2wall**  
BD04: 180x86 cm



**Desire Back2wall**  
BD07: 180x84 cm



**Desire Corner**  
BD05: 184x84 cm R  
BD06: 184x84 cm L



**Inspire**  
BD02: 180x80 cm



**Carolina**  
BB53: 170x80 cm BB54: 180x80 cm  
BB55: 190x80 cm



**Castello**  
BB77: 180x120 cm



**Columbia**  
BA05: 140x70 cm BA02: 150x75 cm  
BA01: 160x75 cm BA04: 175x80 cm



**Future**  
BC28: 170x75 cm BC31: 180x80 cm  
BC32: 190x90 cm



**Jersey**  
BA71: 160x70 cm



**Lima**  
BB40: 150x70 cm BB42: 160x70 cm  
BB44: 170x75 cm BB46: 180x80 cm  
BB48: 190x90 cm BB49: 200x90 cm

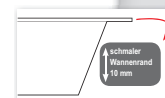

**Linares + Velvet White\***  
BT40 150x70 cm BT42 160x70 cm  
BT44 170x75 cm BT46 180x80 cm\*  
BT48 190x90 cm\* BT49 200x90 cm

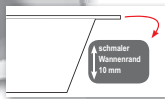

**Lugo + Velvet White\***  
BT01 170 x 75 cm\* BT02 180 x 80 cm\*  
BT03 180 x 90 cm BT04 190 x 80 cm  
BT05 190 x 90 cm\* BT06 200 x 90 cm



**Lusso**  
BA18: 170x75 cm BA98: 180x80 cm  
BA77: 180x90 cm BA59: 190x80 cm  
BA99: 190x90 cm BA60: 200x90 cm

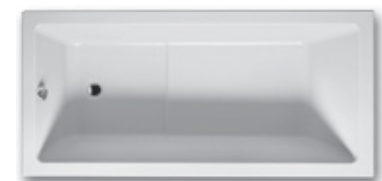

**Lusso Plus**  
BA12: 170x80 cm



**Miami**  
BB58: 150x70 cm BB60: 160x70 cm  
BB62: 170x70 cm BA64: 180x80 cm



**Orion**  
BC01: 170x70 cm

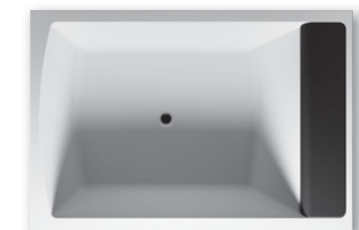

**Savona**  
BB79: 190x130 cm



**Sobek**  
BB28: 180x115 cm



**Still Square**  
BR02005 : 170x75 cm  
BR01005 : 180x80 cm



**Still Square LED**  
BR02005 : 170x75 cm  
BR01005 : 180x80 cm

# BADEWANNEN / WHIRLPOOLS ÜBERSICHT WANNENFORMEN



**Taurus**  
BC07: 170x80 cm



**Virgo**  
BZ07: 170x75 cm



**Delta**  
BB80: 150x80 cm R BB81: 150x80 cm L  
BB82: 160x80 cm R BB83: 160x80 cm L



**Doppio**  
BA90: 180x130 cm R BA91: 180x130 cm L



**Dorado**  
BA80: 170x75/90 cm R BA81: 170x75/90 cm L



**Geta**  
BA86: 160x90 cm R BA87: 160x90 cm L  
BA88: 170x90 cm R BA89: 170x90 cm L



**Lyra**  
BA65: 140x90 cm R BA66: 140x90 cm L  
BA67: 153,5x100,5 cm R BA68: 153,5x100,5 cm L  
BA63: 170x110 cm R BA64: 170x110 cm L



**Still Smart**  
BR03005 : 170x110 cm R  
BR04005 : 170x110 cm L



**Still Smart LED**  
BR0300500K00130 : 170x110 cm R  
BR0400500K00130 : 170x110 cm L



**Yukon**  
BA34: 160x90 cm R BA35: 160x90 cm L



**Atlanta**  
BB70: 140x140 cm



**Austin**  
BA11: 145x145 cm



**Kansas**  
BA97: 190x90 cm



**Neo**  
BC34: 140x140 cm BC35: 150x150 cm



**Winnipeg**  
BA48: 145x145 cm



**Colorado**  
BB02: Ø 180 cm



**Seth**  
BB22: 180x86 cm

# BADEWANNEN / WHIRLPOOLS

## WHIRLPOOLSYSTEME

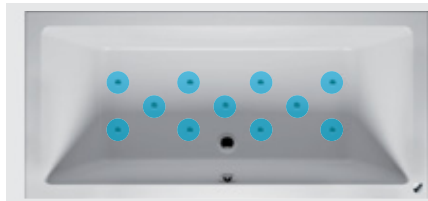

Aerodüsen (Zahl kann je nach Modell variieren)  
 pneumatischer An/Aus Druckknopf  
 manuelle Reinigung

### Hit 1

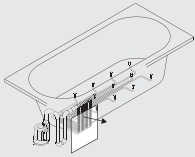

pneumatischer An/Aus  
 Druckknopf



Aerodüsen ●

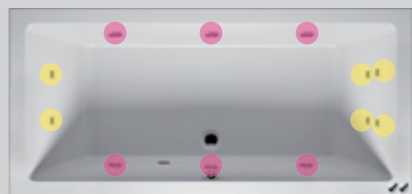

Hydrodüsen (Zahl kann je nach Modell variieren)  
 Standard 6 Düsen/Seitenwänden, 4 Rückendüsen, 2 Fußdüsen  
 pneumatischer An/Aus Druckknopf  
 Luftschraube steuert die Stärke des Luftstroms (Hydro)

### Hit 2

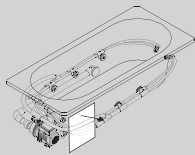

pneumatischer An/Aus  
 Druckknopf



Luftschraube (Hydro)



Mini-Hydrodüsen  
 Eye-ball ●



Hydrodüsen ●



Einlassgitter

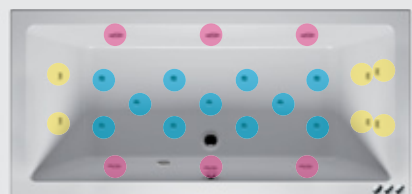

Hydrodüsen (Zahl kann je nach Modell variieren)  
 Aerodüsen (Zahl kann je nach Modell variieren)  
 Standard 6 Düsen/Seitenwänden, 4 Rückendüsen, 2 Fußdüsen  
 pneumatischer An/Aus Druckknopf Hydro  
 pneumatischer An/Aus Druckknopf Aero  
 Luftschraube steuert die Stärke des Luftstroms (Hydro)

### Hit 3

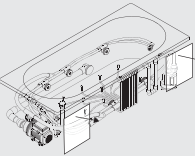

pneumatischer An/Aus  
 Druckknopf



pneumatischen Hydro  
 Druckknopf



Luftschraube (Hydro)



Aerodüsen ●



Mini-Hydrodüsen  
 Eye-ball ●



Hydrodüsen ●



Einlassgitter

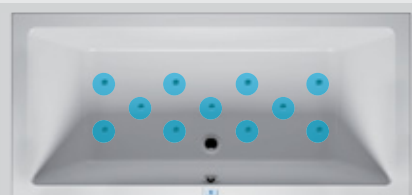

Aerodüsen (Zahl kann je nach Modell variieren)  
 elektronische Bedienung (1 Taste)  
 stufenlos einstellbare Stärke

### Top 1

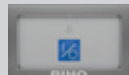
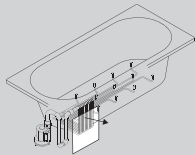

elektronische Bedienung



Aerodüsen ●

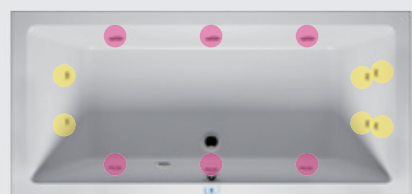

Hydrodüsen (Zahl kann je nach Modell variieren)  
 Standard 6 Düsen/Seitenwänden, 4 Rückendüsen, 2 Fußdüsen  
 elektronische Bedienung (1 Taste)  
 stufenlos einstellbare Stärke

### Top 2

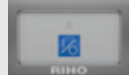
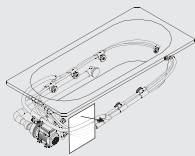

elektronische Bedienung



Mini-Hydrodüsen  
 Eye-ball ●



Hydrodüsen ●



Einlassgitter

# BADEWANNEN / WHIRLPOOLS WHIRLPOOLSYSTEME

**Top 5**



Hydrodüsen (Zahl kann je nach Modell variieren)  
Aerodüsen (Zahl kann je nach Modell variieren)  
Standard 6 Düsen/Seitenwänden, 4 Rückendüsen, 2 Fußdüsen  
Hydro/Aero: An/Aus - stufenlos einstellbare Stärke  
elektronische Bedienung (2 Tasten)

elektronische Bedienung    Aerodüsen    Mini-Hydrodüsen    Hydrodüsen    Einlassgitter



**Pro 6**



Hydrodüsen (Zahl kann je nach Modell variieren)  
Standard 6 Düsen/Seitenwänden, 4 Rückendüsen, 2 Fußdüsen  
elektronische Bedienung (5 Tasten - Option: Touch und Touch + Heater\*)  
stufenlos einstellbare Stärke  
vollautomatisches Reinigungssystem für Hydro (Clean)  
LED Beleuchtung Weiß (Option: Farblichttherapie)  
Restwasserentleerung

\*nicht immer möglich

elektronische Bedienung    Mini-Hydrodüsen    Hydrodüsen    Clean Taste    LED Beleuchtung weiß    Einlassgitter weiß



**Pro 7**

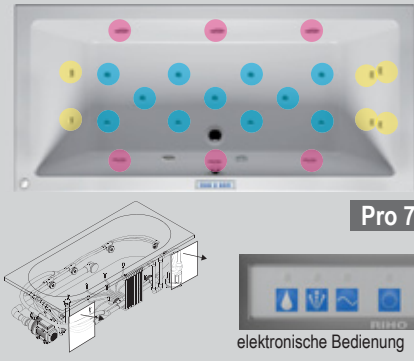

Hydrodüsen (Zahl kann je nach Modell variieren)  
Aerodüsen (Zahl kann je nach Modell variieren)  
Standard 6 Düsen/Seitenwänden, 4 Rückendüsen, 2 Fußdüsen  
elektronische Bedienung (7 Tasten - Option: Touch und Touch + Heater\*)  
stufenlos einstellbare Stärke  
vollautomatisches Reinigungssystem für Hydro (Clean)

\*nicht immer möglich

elektronische Bedienung    Aerodüsen    Mini-Hydrodüsen    Hydrodüsen    Clean Taste    LED Beleuchtung weiß    Einlassgitter weiß



**Pro 8**

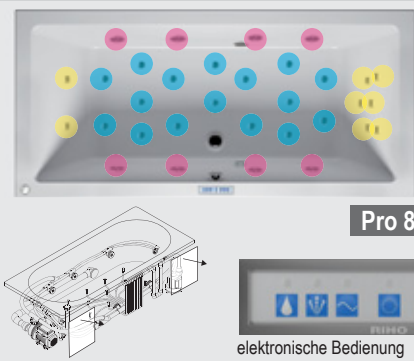

8+6+2 Hydrodüsen  
16 Aerodüsen  
elektronische Bedienung (7 Tasten - Option: Touch und Touch + Heater\*)  
stufenlos einstellbare Stärke  
vollautomatisches Reinigungssystem für Hydro (Clean)

\*nicht immer möglich

elektronische Bedienung    Aerodüsen    Mini-Hydrodüsen    Hydrodüsen    Clean Taste    LED Beleuchtung weiß    Einlassgitter weiß



**Lux 8**



Hydrodüsen (Zahl kann je nach Modell variieren)  
Aerodüsen (Zahl kann je nach Modell variieren)  
Standard 4 Düsen/Seitenwänden, 4 Rückendüsen, 2 Fußdüsen  
elektronische Bedienung (7 Tasten - Option: Touch und Touch + Heater\*)  
stufenlos einstellbare Stärke  
vollautomatisches Reinigungssystem für Hydro (Clean)

\*nicht immer möglich

elektronische Bedienung    Aerodüsen    Mini-Hydrodüsen    Hydrodüsen    Clean Taste    LED Beleuchtung weiß    Einlassgitter weiß



# BADEWANNEN / WHIRLPOOLS

## TECHNISCHE INFORMATION

### ACRYLWANNEN

#### Vorteile eines RIHO Whirlpools für die Gesundheit

Whirlpools zählen zu den beliebtesten Wellness-Anwendungen - und das aus gutem Grund: Die Wärme, das Wasser und der Sprudel lassen uns ohne Probleme entspannen. Doch der Whirlpool kann mehr als das, denn er wird auch zu therapeutischen Zwecken eingesetzt, weil er unsere Gesundheit in hohem Maße fördert. Wir wissen instinktiv, was gut für uns ist, deshalb fühlen wir uns im Whirlpool wohl und genießen seine Eigenschaften in Bezug auf unseren Körper und die Stimmung. Der Whirlpool vereint drei Elemente, die besonders gesund für den Organismus sind: Wasser, Wärme und Massage. Viele Ärzte oder Therapeuten empfehlen mittlerweile eine regelmäßige Whirlpool-Nutzung bei bestimmten Erkrankungen. Nicht nur in Schwimmbädern

sind die Whirlpools sehr beliebt, immer mehr Menschen schaffen sich einen für die eigenen vier Wände an. Zum einen sorgt das Wasser in Ihrem RIHO-Whirlpool für Schwerelosigkeit, das den gesamten Körper entlastet. Gerade übergewichtige Menschen, oder solche mit Knochen- und Gelenkproblemen, spüren eine deutliche Erleichterung und Schmerzreduzierung. Auch Rheumapatienten kann eine wohltuende Linderung verschafft werden. Das Wasser kann tief in die Haut eindringen und sie mit Feuchtigkeit versorgen, was das Hautbild deutlich verbessert. Des Weiteren wirkt sich die Wärme positiv auf die Durchblutung aus. Der gesamte Organismus wird angeregt und der Stoffwechsel verbessert. Die Muskeln können sich lockern und Verspannungen werden aufgelöst. Die erhöhte Atmung und die Wärme

sorgen für eine erhöhte Sauerstoffzufuhr und -versorgung aller Organe. Auch dadurch wird der Stoffwechsel angeregt und der Körper kann Reinigungsprozesse einleiten. Zum anderen helfen die Massagesprudel die Muskulatur gezielt und effektiv zu entspannen. Sie regen die Durchblutung an, stimulieren die Haut und können bei Problemen wie Cellulitis helfen. Am besten kann man hier von einem Whirlpool profitieren, bei dem man die Massagedüsen individuell ausrichten und die Strahlstärke einstellen kann. Darüber hinaus können Badezusätze die Wirkung und das Wohlbefinden noch weiter steigern. Man sieht also, dass das Bad in einem RIHO-Whirlpool nicht nur angenehm, sondern auch gesund ist.



### TOUCHSCREEN BEDIENELEMENT



Die Benutzung einer RIHO-Whirlpool-Badewanne oder eines Thermae-Pools war - dank der neuen Touchscreen-Bedienung - noch nie so einfach wie heute! Ein sanfter Fingerdruck auf den Touchscreen-Bedienung genügt und alles lässt sich kinderleicht bedienen.

Das Display ist mit klaren Symbolen ausgestattet und zeigt dem Benutzer auf einfache und

anschauliche Weise den Weg durch das Menü.

Bei allen Whirlpool-Modellen ist dieses neue Touchscreen als Option bestellbar, wahlweise als Bedienelement anstatt einer flachen elektronischen Bedienung.

## MASSAGESTRAHLEN



### Aerodüsen

Die neuen Aerodüsen sind extrem flach und sorgen so für absoluten Sitzkomfort in der Wanne. Sie sind aus verchromten Messing und wesentlich hochwertiger, langlebiger und belastbarer. Sie sind im Wasser nicht spürbar und hinterlassen keine Druckstellen. Die beeindruckende Synergie aus außergewöhnlicher ästhetischer Form und optimaler Funktion erfüllt höchste Ansprüche bezüglich Komfort und Bequemlichkeit in Ihrem Thermae Bassins.



### Hydrodüsen

Der Massagestrahl aus den Hydro- und Micro-Jet-Düsen wird gezielt zur Lockerung und Prävention von Muskelverspannungen im Rücken- und Fußbereich eingesetzt. Der Wasserstrahl massiert vorsichtig die Muskulatur. Die serienmäßige Ausstattung beinhaltet je nach Ausführung 6 oder 8 Hydrodüsen.



### Hydrodüsen Lux (nur bei Lux 8)

Diese Düsen sind hervorragend zur gezielten Massage der Rückenmuskulatur oder zur Stimulierung der Fußreflexzonen entwickelt. Gleichzeitig massieren 4 Hydrodüsen Lux den Oberschenkel- und Wadenbereich. Durch Luftanreicherung des Wassers kann die Hydromassage noch intensiviert werden.

## 7 TASTEN BEDIENUNG

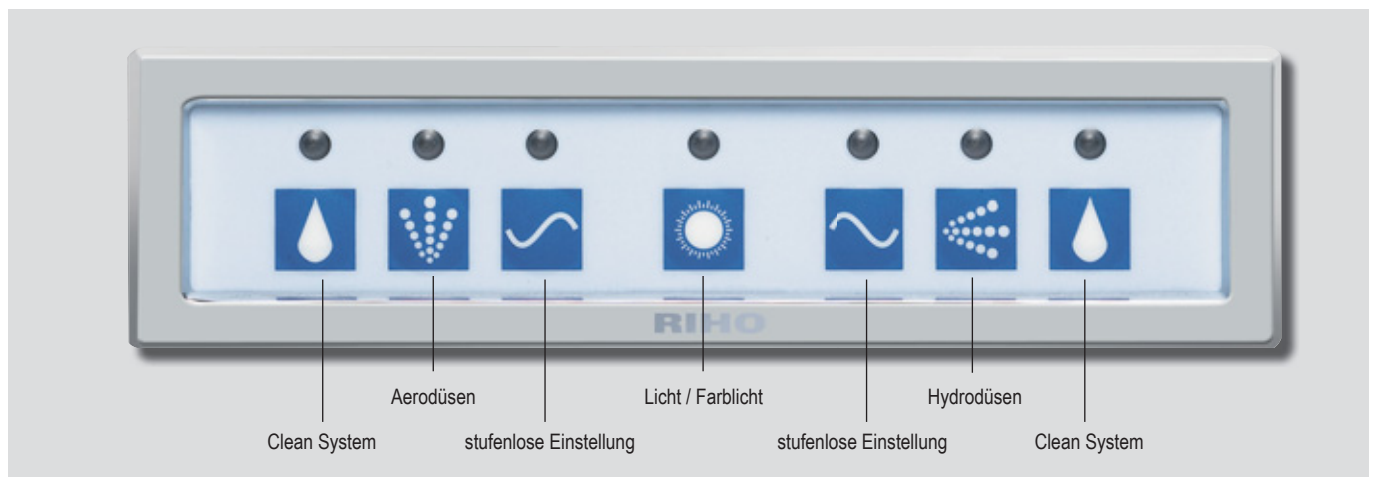

Massagestrahlen aus Luft und Wasser sorgen beim Whirlen für die Erholung von Körper und Seele. Schließlich entspannt diese besondere Massageform und kurbelt gleichzeitig den Kreislauf an.

Alle Acrylwannen-Modelle sind auch als Whirlpool lieferbar! Bei einigen Wannen sind sogar die Wannengriffe als Handgriffe mit Wasserbefüllung erhältlich!

Touchscreen-Bedienung ist in Kombination mit einer Zusatzheizung und Farblichttherapie lieferbar.

Als Neuheit sind auch Kopfstützen in schwarz oder silbergrau verfügbar. Touchscreen-Bedienung und Heizung sind als Option bestellbar.

RIHO übernimmt eine Garantie von zehn Jahren auf die Farb- und Formbeständigkeit der Produkte. Diese beginnt mit dem Liefertag. Die gesetzliche Gewährleistungsfrist ist in der Garantiezeit enthalten. Von dieser Garantiezusage ausgenommen sind Elektrobausteine und Leuchtmittel.

# FREISTEHENDE WANNEN ADMIRE

180 x 84 cm

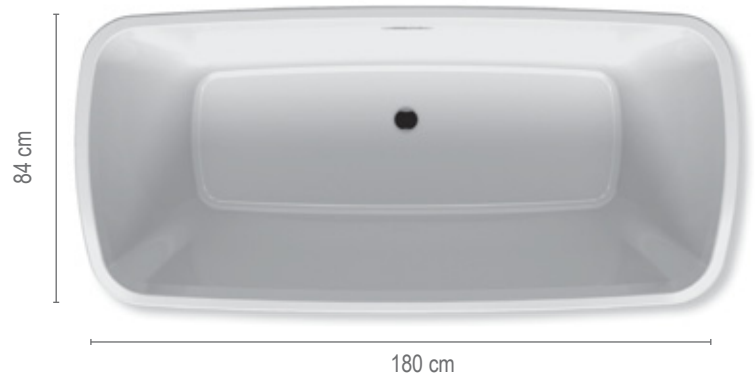

Art.Nr.	Maße / Inhalt
BD03	180 x 84 cm / 226 Ltr.



# WANDSTEHENDE WANNEN (AUF 3 SEITEN FREISTEHEND) ADORE BACK2WALL

180 x 86 cm



Art.Nr.	Maße / Inhalt
BD04	180 x 86 cm / 226 Ltr.

# WANDSTEHENDE WANNEN (AUF 3 SEITEN FREISTEHEND) DESIRE BACK2WALL

180 x 84 cm



NEW



Art.Nr.	Maße / Inhalt
BD07	180x84 cm / 230 Ltr.

# WANDSTEHENDE WANNEN (AUF 2 SEITEN FREISTEHEND) DESIRE CORNER

184 x 84 cm



NEW

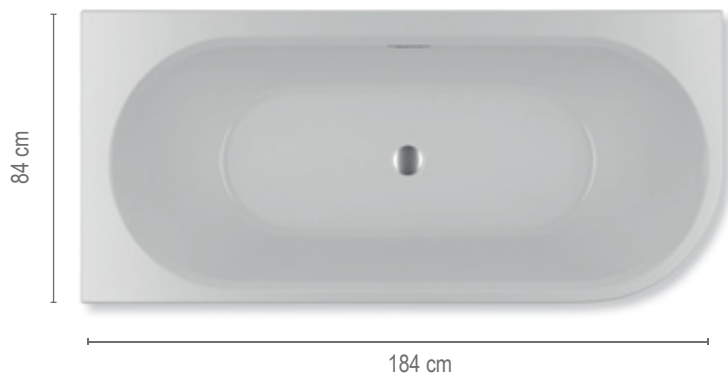

Art.Nr.	Maße / Inhalt
BD05	184x84 cm R-D / 230 Ltr
BD06	184x84 cm L-G / 230 Ltr



180 x 80 cm

# FREISTEHENDE WANNEN INSPIRE



Art.Nr.	Maße / Inhalt
BD02	180 x 80 cm / 233 Ltr.

# RECHTECKWANNEN CAROLINA

170x80 cm, 180x80 cm, 190x80 cm



## WIR BRINGEN LEBEN INS BAD

Im Bad leben wir. Hier erfrischen wir uns mit einer kühlen Dusche, nehmen ein ausgiebiges Entspannungsbad oder lassen uns von einer wohltuenden Massage eines Whirlpools verwöhnen.

Das vielfältige Angebot an RIHO Acrylwannen und Whirlpool-Systemen bietet für jeden Geschmack und jeden Badetyp das richtige Produkt - und das in einem hervorragenden Preis-Leistungs-Verhältnis.

Ob rund oder eckig, freistehend oder integriert: hier ist für jeden Typ und jeden Raum etwas dabei. Die klassische Form einer ovalen Wanne, der praktische Grundriss einer Sechseckbadewanne oder das individuelle Fünfeck.

Das gilt auch für unsere umfangreiche Modellreihe von Raumsparwannen mit oder ohne Duschbereich. Mit RIHO-Wannen können Sie Ihr Bad ganz nach Ihren Wünschen gestalten.

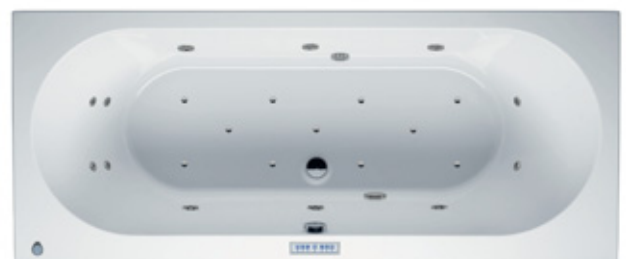

**Whirlpool-System Pro 7**  
(Hydro 6+4+2; Aero 11, Licht weiß, Clean)

# RECHTECKWANNEN CAROLINA

170x80 cm, 180x80 cm, 190x80 cm



Art.Nr.	Maße / Inhalt	Whirlpool-Systeme									
		Hit1	Hit2	Hit3	Top1	Top2	Top5	Pro6	Pro7	Pro8	Lux8
			Hydro 6+4+2	Hydro 6+4+2		Hydro 6+4+2	Hydro 6+4+2	Hydro 6+4+2	Hydro 6+4+2	Hydro 8+6+2	Hydro 4+4+2
		Aero 11		Aero11	Aero11		Aero11		Aero11	Aero16	Aero11
								Licht / Clean	Licht / Clean	Licht / Clean	Licht / Clean
<b>BB53</b>	170 x 80cm / 190 Ltr.	•	•	•	•	•	•	•	•	—	•
<b>BB54</b>	180 x 80cm / 210 Ltr.	•	•	•	•	•	•	•	•	•	•
<b>BB55</b>	190 x 80cm / 235 Ltr.	•	•	•	•	•	•	•	•	•	•

# RECHTECKWANNEN

## CASTELLO

180x120 cm



Art.Nr.	Maße / Inhalt
BB77	180 x 120 cm / 335 Ltr.

Whirlpool-Systeme									
Hit1	Hit2	Hit3	Top1	Top2	Top5	Pro6	Pro7	Pro8	Lux8
	Hydro 6+6	Hydro 6+6		Hydro 6+6	Hydro 6+6				
Aero 19		Aero 19	Aero 19		Aero 19				
•	•	•	•	•	•	–	–	–	–

## COLUMBIA

140x70 cm, 150x75 cm, 160x75 cm, 175x80 cm



Art.Nr.	Maße / Inhalt
BA05	140 x 70 cm / 95 Ltr.
BA02	150 x 75 cm / 110 Ltr.
BA01	160 x 75 cm / 100 Ltr.
BA04	175 x 80 cm / 175 Ltr.

Whirlpool-Systeme									
Hit1	Hit2	Hit3	Top1	Top2	Top5	Pro6	Pro7	Pro8	Lux8
	Hydro 6+4+2			Hydro 6+4+2		Hydro 6+4+2			
Aero 11			Aero11			Licht / Clean			
•	–	–	•	–	–	–	–	–	–
•	•	–	•	•	–	•	–	–	–
•	•	–	•	•	–	•	–	–	–
•	•	–	•	•	–	•	–	–	–



170x75 cm, 180x80 cm

## FUTURE



Art.Nr.	Maße / Inhalt	Whirlpool-Systeme									
		Hit1	Hit2	Hit3	Top1	Top2	Top5	Pro6	Pro7	Pro8	Lux8
			Hydro 6+4+2			Hydro 6+4+2		Hydro 6+4+2			
		Aero 11			Aero 11						
								Licht / Clean			
<b>BC28</b>	170 x 75 cm / 115 Ltr.	•	•	—	•	•	—	•	—	—	—
<b>BC31</b>	180 x 80 cm / 145 Ltr.	•	•	—	•	•	—	•	—	—	—
<b>BC32</b>	190 x 90 cm / 210 Ltr.	•	•	—	•	•	—	•	—	—	—

160x70 cm

## JERSEY



Art.Nr.	Maße / Inhalt	Whirlpool-Systeme									
		Hit1	Hit2	Hit3	Top1	Top2	Top5	Pro6	Pro7	Pro8	Lux8
			Hydro 6+4+2	Hydro 6+4+2		Hydro 6+4+2	Hydro 6+4+2	Hydro 6+4+2	Hydro 6+4+2		Hydro 4+4+2
		Aero 11		Aero 11	Aero 11		Aero 11		Aero 11		Aero 11
								Licht / Clean	Licht / Clean		Licht / Clean
<b>BA71</b>	160 x 70 cm / 195 Ltr.	•	•	•	•	•	•	•	•	—	•

# RECHTECKWANNEN LIMA

150x70, 160x70, 170x75, 180x80, 190x90, 200x90 cm



## DIE PFLEGELEICHTEN

Die hochwertigen und rutschfesten RIHO Acrylwannen sind aufgrund ihrer geschlossenen Oberfläche besonders robust und pflegeleicht. Das Acryl ist durchgefärbt und verzeiht daher auch kleine Flecken und Kratzer. Dadurch hat Sanitäracryl eine extrem hohe Lebensdauer und erstrahlt selbst nach Jahren noch in brillanten Farben. Die Duo-Wanne Lima ist in sechs verschiedenen Größen lieferbar.



**Whirlpool-System Pro 7**  
(Hydro 6+4+2; Aero 10; Licht weiß; Clean)

# RECHTECKWANNEN LIMA

150x70, 160x70, 170x75, 180x80, 190x90, 200x90 cm

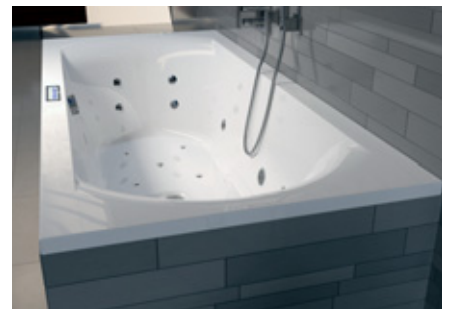

Art.Nr.	Maße / Inhalt
BB40	150x70 cm / 80 Ltr
BB42	160x70 cm / 95 Ltr.
BB44	170x75 cm / 130 Ltr.
BB46	180x80 cm / 195 Ltr.
BB48	190x90 cm / 240 Ltr.
BB49	200x90 cm / 270 Ltr.

Whirlpool-Systeme									
Hit1	Hit2	Hit3	Top1	Top2	Top5	Pro6	Pro7	Pro8	Lux8
	Hydro 6+4+2	Hydro 6+4+2		Hydro 6+4+2	Hydro 6+4+2	Hydro 6+4+2	Hydro 6+4+2	Hydro 8+6+2	Hydro 4+4+2
Aero 10		Aero10	Aero10		Aero10		Aero10	Aero16	Aero10
						Licht / Clean	Licht / Clean	Licht / Clean	Licht / Clean
•	•	•	•	•	•	•	•	-	•
•	•	•	•	•	•	•	•	-	•
•	•	•	•	•	•	•	•	-	•
•	•	•	•	•	•	•	•	•	•
•	•	•	•	•	•	•	•	•	•
•	•	•	•	•	•	•	•	•	•

# RECHTECKWANNEN LINARES

150x70 cm , 160x70 cm, 170x75, 180x80 cm 190x90 cm, 200x90 cm

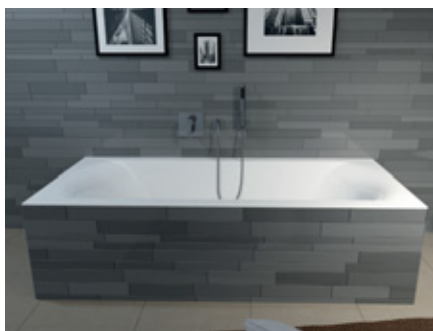

## BLICKFANG: SCHMALER RAND

Die neue Acrylbadewanne Linares besitzt eine Kante von nur 1 cm! Sowohl in der versenkten als auch in der aufgesetzten Variante entfaltet der 10 mm-schmale Wannenrand seine Wirkung. Die Badgestaltung wird hiermit noch flexibler und ermöglicht einen extrem flachen Einbau.

Ein weiterer Blickfang in Ihrem neuen Bad! Linares ist baugleich mit der Wanne Lima und kann ebenfalls in allen Whirlpool-Systemen geliefert werden - und das zum selben Preis!

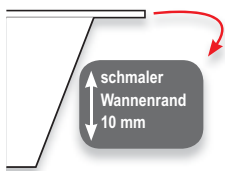

Art.Nr.	Maße / Inhalt
BT40	150x70 cm / 80 Ltr
BT42	160x70 cm / 95 Ltr.
BT44	170x75 cm / 130 Ltr.
BT46	180x80 cm / 195 Ltr.
BT48	190x90 cm / 240 Ltr.
BT49	200x90 cm / 270 Ltr.

Hit1	Hit2	Hit3	Top1	Whirlpool-Systeme					
				Top2	Top5	Pro6	Pro7	Pro8	Lux8
	Hydro 6+4+2	Hydro 6+4+2		Hydro 6+4+2	Hydro 6+4+2	Hydro 6+4+2	Hydro 6+4+2	Hydro 8+6+2	Hydro 4+4+2
Aero 10		Aero10	Aero10		Aero10		Aero10	Aero16	Aero10
						Licht / Clean	Licht / Clean	Licht / Clean	Licht / Clean
•	•	•	•	•	•	•	•	-	•
•	•	•	•	•	•	•	•	-	•
•	•	•	•	•	•	•	•	-	•
•	•	•	•	•	•	•	•	•	•
•	•	•	•	•	•	•	•	•	•
•	•	•	•	•	•	•	•	•	•

180x80 cm, 190x90 cm

# RECHTECKWANNEN LINARES seidenmatt weiß

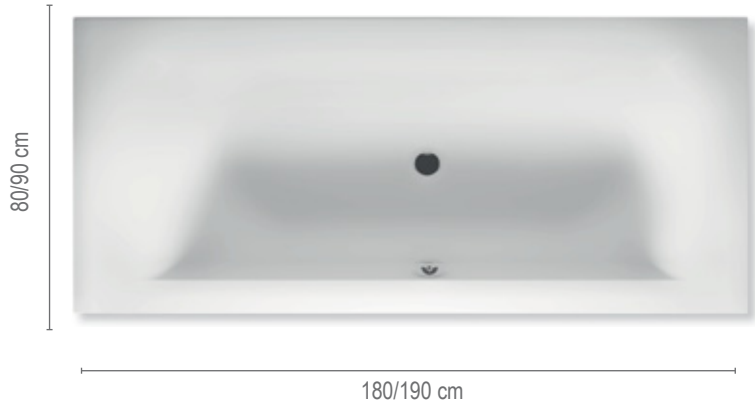
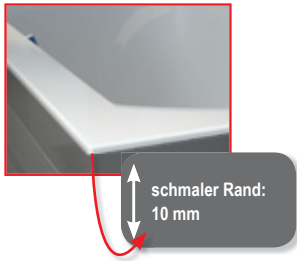

Art.Nr.	Maße / Inhalt	Whirlpool									
		Hit1	Hit2	Hit3	Top1	Top2	Top5	Pro6	Pro7	Pro8	Lux8
			Hydro 6+4+2	Hydro 6+4+2		Hydro 6+4+2	Hydro 6+4+2	Hydro 6+4+2	Hydro 6+4+2	Hydro 8+6+2	Hydro 4+4+2
		Aero 10		Aero 10	Aero 10		Aero 10		Aero 10	Aero 16	Aero 10
								Licht	Licht	LED / Clean	Licht
<b>BT46105</b>	180 x 80 cm / 195 Ltr.	—	—	—	—	—	—	—	—	—	—
<b>BT48105</b>	190 x 90 cm / 240 Ltr.	—	—	—	—	—	—	—	—	—	—

## LUGO

170x75, 180x80, 180x90, 190x80, 190x90, 200x90 cm



Art.Nr.	Maße / Inhalt	Whirlpool-Systeme									
		Hit1	Hit2	Hit3	Top1	Top2	Top5	Pro6	Pro7	Pro8	Lux8
			Hydro 6+4+2	Hydro 6+4+2		Hydro 6+4+2	Hydro 6+4+2	Hydro 6+4+2	Hydro 6+4+2	Hydro 8+6+2	Hydro 4+4+2
		Aero 11		Aero 11	Aero 11		Aero 11		Aero 11	Aero 16	Aero 11
								LED / Clean	LED / Clean	LED / Clean	LED / Clean
<b>BT01</b>	170 x 75 cm / 170 Ltr.	•	•	•	•	•	•	•	•	—	•
<b>BT02</b>	180 x 80 cm / 215 Ltr.	•	•	•	•	•	•	•	•	•	•
<b>BT03</b>	180 x 90 cm / 250 Ltr.	•	•	•	•	•	•	•	•	•	•
<b>BT04</b>	190 x 80 cm / 235 Ltr.	•	•	•	•	•	•	•	•	•	•
<b>BT05</b>	190 x 90 cm / 290 Ltr.	•	•	•	•	•	•	•	•	•	•
<b>BT06</b>	200 x 90 cm / 310 Ltr.	•	•	•	•	•	•	•	•	•	•

# RECHTECKWANNEN

## LUGO seidenmatt weiß

170x75, 180x80, 190x90 cm

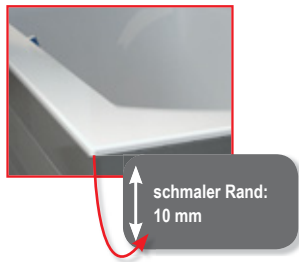

Art.Nr.	Maße / Inhalt	Whirlpool-Systeme									
		Hit1	Hit2	Hit3	Top1	Top2	Top5	Pro6	Pro7	Pro8	Lux8
			Hydro 6+4+2	Hydro 6+4+2		Hydro 6+4+2	Hydro 6+4+2	Hydro 6+4+2	Hydro 6+4+2	Hydro 8+6+2	Hydro 4+4+2
		Aero 10		Aero 10	Aero 10		Aero 10		Aero 10	Aero 16	Aero 10
							Licht	Licht	LED / Clean	Licht	
<b>BT01105</b>	170 x 75 cm / 170 Ltr.	—	—	—	—	—	—	—	—	—	—
<b>BT02105</b>	180 x 80 cm / 215 Ltr.	—	—	—	—	—	—	—	—	—	—
<b>BT05105</b>	190 x 90 cm / 290 Ltr.	—	—	—	—	—	—	—	—	—	—

# LUSSO

170x75, 180x80, 180x90, 190x80, 190x90, 200x90 cm



Art.Nr.	Maße / Inhalt	Whirlpool-Systeme									
		Hit1	Hit2	Hit3	Top1	Top2	Top5	Pro6	Pro7	Pro8	Lux8
			Hydro 6+4+2	Hydro 6+4+2		Hydro 6+4+2	Hydro 6+4+2	Hydro 6+4+2	Hydro 6+4+2	Hydro 8+6+2	Hydro 4+4+2
		Aero 11		Aero 11	Aero 11		Aero 11		Aero 11	Aero 16	Aero 11
							LED / Clean	LED / Clean	LED / Clean	LED / Clean	
<b>BA18</b>	170 x 75 cm / 170 Ltr.	•	•	•	•	•	•	•	•	—	•
<b>BA98</b>	180 x 80 cm / 215 Ltr.	•	•	•	•	•	•	•	•	•	•
<b>BA77</b>	180 x 90 cm / 250 Ltr.	•	•	•	•	•	•	•	•	•	•
<b>BA59</b>	190 x 80 cm / 235 Ltr.	•	•	•	•	•	•	•	•	•	•
<b>BA99</b>	190 x 90 cm / 290 Ltr.	•	•	•	•	•	•	•	•	•	•
<b>BA60</b>	200 x 90 cm / 310 Ltr.	•	•	•	•	•	•	•	•	•	•

# RECHTECKWANNEN LUSSO PLUS

170x80 cm



Art.Nr.	Maße / Inhalt
BA12	170 x 80 cm / 215 Ltr.

Hit1	Hit2	Hit3	Whirlpool-Systeme							
			Top1	Top2	Top5	Pro6	Pro7	Pro8	Lux8	
Aero 11			Aero 11							
•	—	—	•	—	—	—	—	—	—	—

150x70, 160x70, 170x70, 180x80 cm

# MIAMI



Art.Nr.	Maße / Inhalt
BB58	150 x 70 cm / 80 Ltr.
BB60	160 x 70 cm / 90 Ltr.
BB62	170 x 70 cm / 105 Ltr.
BB64	180 x 80 cm / 140 Ltr.

Hit1	Hit2	Hit3	Top1	Whirlpool-Systeme						
				Top2	Top5	Pro6	Pro7	Pro8	Lux8	
Aero 11	Hydro 6+4+2		Aero 11	Hydro 6+4+2		Hydro 6+4+2				
						LED / Clean				
•	•	—	•	•	—	•	—	—	—	—
•	•	—	•	•	—	•	—	—	—	—
•	•	—	•	•	—	•	—	—	—	—
•	•	—	•	•	—	•	—	—	—	—

# RECHTECKWANNEN ORION

170x70 cm

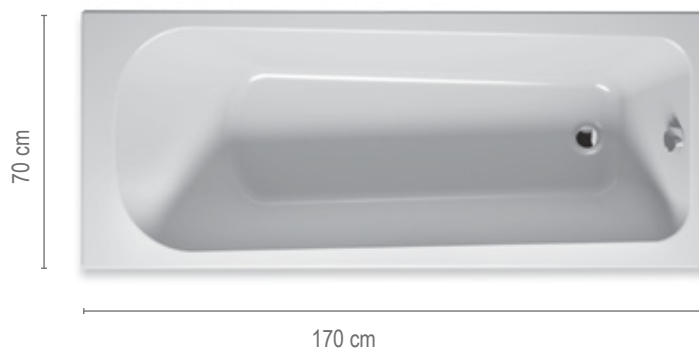

Hit1	Hit2	Hit3	Top1	Whirlpool-Systeme						
				Top2	Top5	Pro6	Pro7	Pro8	Lux8	
	Hydro 6+4+2			Hydro 6+4+2						
Aero 11			Aero 11							
•	•	—	•	•	—	—	—	—	—	—

Art.Nr.	Maße / Inhalt
BC01	170 x 70 cm / 150 Ltr.

# SAVONA

190x130 cm

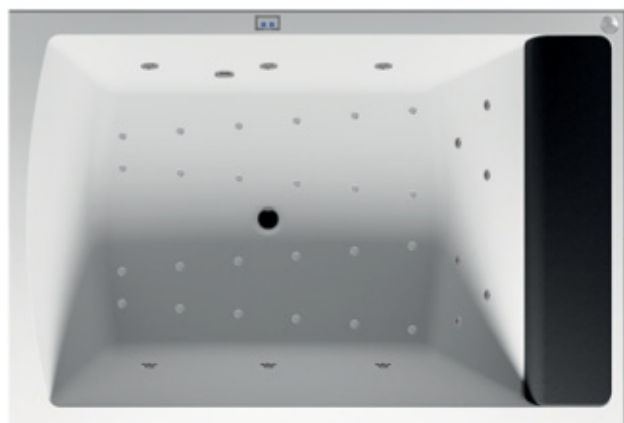

Whirlpool Top 5  
(Hydro 6+6; Aero 24)



# RECHTECKWANNEN SAVONA

190x130 cm



## VIEL RAUM FÜR ENTSPANNUG

Die Acrylbadewanne Savona bietet viel Raum, um vollständig zu entspannen. Mit einer Abmessung von 190 x 130 cm ist dieses Modell eine der größten Badewannen von RIHO. Die Form der Savona lädt zum ungewöhnlichen Baden zu zweit ein: nebeneinander!

Das spezielle Design und das große Komfortkissen sorgen für komplette Entspannung.



Art.Nr.	Maße / Inhalt
BB79	190 x 130 cm / 370 Ltr.

Whirlpool-Systeme									
Hit1	Hit2	Hit3	Top1	Top2	Top5	Pro6	Pro7	Pro8	Lux8
	Hydro 6+6	Hydro 6+6		Hydro 6+6	Hydro 6+6				
Aero 24		Aero 24	Aero 24		Aero 24				
•	•	•	•	•	•	—	—	—	—

# RECHTECKWANNEN SOBEK

180x115 cm



Art.Nr.	Maße / Inhalt	Whirlpool-Systeme									
		Hit1	Hit2	Hit3	Top1	Top2	Top5	Pro6	Pro7	Pro8	Lux8
BB28	180 x 115 cm / 325 Ltr.	•	•	•	•	•	•	–	–	–	–

# STILL SQUARE

170x75 cm, 180x80 cm



Art.Nr.	Maße / Inhalt
BR02005	170x75 cm / 192 Ltr.
BR01005	180x80 cm / 233 Ltr.

170x75 cm, 180x80 cm

# RECHTECKWANNEN STILL SQUARE LED



Art.Nr.	mit Kopfstütze links / rechts	Maße / Inhalt
BR0200500K00130	rechts	170x75 cm / 192 Ltr.
BR0200500K00131	links	170x75 cm / 192 Ltr.
BR0200500K00132	rechts und links	170x75 cm / 192 Ltr.
BR0100500K00130	rechts	180x80 cm / 233 Ltr.
BR0100500K00131	links	180x80 cm / 233 Ltr.
BR0100500K00132	rechts und links	180x80 cm / 233 Ltr.

# RECHTECKWANNEN

## TAURUS

170x80 cm



Art.Nr.	Maße / Inhalt	Whirlpool-Systeme									
		Hit1	Hit2	Hit3	Top1	Top2	Top5	Pro6	Pro7	Pro8	Lux8
BC07	170 x 80 cm / 155 Ltr.		Hydro 6+4+2	Hydro 6+4+2		Hydro 6+4+2	Hydro 6+4+2	Hydro 6+4+2	Hydro 6+4+2		Hydro 4+4+2
		Aero 11		Aero 11	Aero 11		Aero 11		Aero 11		Aero 11
								Licht / Clean	Licht / Clean		Licht / Clean
		•	•	•	•	•	•	•	•	—	•

## VIRGO

170x75 cm



Art.Nr.	Maße / Inhalt	Whirlpool-Systeme									
		Hit1	Hit2	Hit3	Top1	Top2	Top5	Pro6	Pro7	Pro8	Lux8
BZ07	170 x 75 cm / 155 Ltr.		Hydro 6+4+2			Hydro 6+4+2		Hydro 6+4+2			
		Aero 11			Aero 11			Licht / Clean			
		•	•	—	•	•	—	•	—	—	—

# RECHTECKWANNEN TAURUS - VIRGO





## INTELLIGENTE RAUMNUTZUNG

Bei der Auswahl an RIHO-Badewannenformen sind Ihnen kaum Grenzen gesetzt. Ob oval, rechteckig oder freistehend: nutzen Sie Ihren Raum mit der passenden Wannenform intelligent - zum Beispiel mit unserem Raumsparmodell Delta, das es auf Wunsch auch gleich mit Duschtrennung gibt.



**Whirlpool-System Pro 7**  
(Hydrodüsen 6+4+2; Aerodüsen 11; Licht / Clean)

# RAUMSPARWANNEN DELTA R/L

150x80 cm, 160x80 cm



### Schürzen:

P062 150 x 80 cm

P063 160 x 80 cm



Art.Nr.	Maße / Inhalt
BB80	150 x 80 cm R / 110 Ltr.
BB81	150 x 80 cm L / 110 Ltr.
BB82	160 x 80 cm R / 130 Ltr.
BB83	160 x 80 cm L / 130 Ltr.

Whirlpool-Systeme									
Hit1	Hit2	Hit3	Top1	Top2	Top5	Pro6	Pro7	Pro8	Lux8
	Hydro 6+4+2	Hydro 6+4+2		Hydro 6+4+2	Hydro 6+4+2	Hydro 6+4+2	Hydro 6+4+2		Hydro 4+4+2
Aero 11		Aero 11	Aero 11		Aero 11		Aero 11		Aero 11
						Licht / Clean	Licht / Clean		Licht / Clean
•	•	•	•	•	•	•	•	—	•
•	•	•	•	•	•	•	•	—	•
•	•	•	•	•	•	•	•	—	•
•	•	•	•	•	•	•	•	—	•



## MEHR PLATZ DURCH SCHRÄGES FUSSENDE

Viele Raumsparwannen sparen Platz ein, indem sie ein abgeschrägtes Fußende haben.

Die RIHO-Raumsparwanne Doppio gehört zu dieser Art von Badewannen. Dabei ist sie stilvoll und sogar mit besonderen Handgriffen erhältlich, aus denen das Wasser in die Wanne strömt.

Die abgeschrägte Form bietet darüber hinaus den Vorteil, dass auch Badezimmertüren weiter geöffnet werden können, was das Eintreten und Lüften einfacher macht.

Gleichzeitig sorgt der weitere Radius dafür, dass die Tür nicht so schnell an der Wanne anstößt und damit unschöne Spuren entstehen können.



**Whirlpool-System Pro 7**  
(Hydrodüsen 6+6; Aerodüsen 12; Licht / Clean)



180x130 cm



Sie können die Wanne auch über die Handgriffe befüllen (Durchfluss 10 Liter pro Minute).

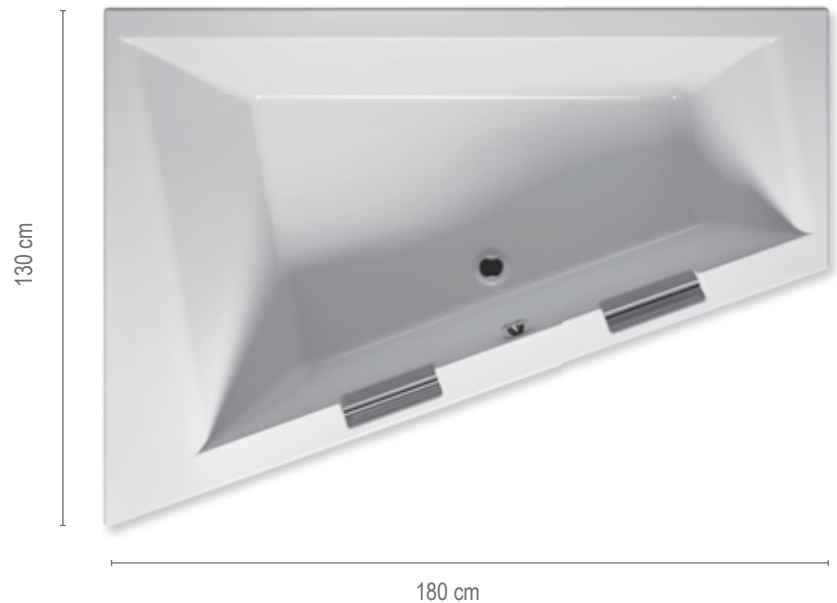

Art.Nr.	Maße / Inhalt
BA90	180 x 130 cm R / 315 Ltr.
BA91	180 x 130 cm L / 315 Ltr.

Whirlpool-Systeme									
Hit1	Hit2	Hit3	Top1	Top2	Top5	Pro6	Pro7	Pro8	Lux8
	Hydro 6+6	Hydro 6+6		Hydro 6+6	Hydro 6+6	Hydro 6+6	Hydro 6+6		Hydro 4+6
Aero 12		Aero 12	Aero 12		Aero 12		Aero 12		Aero 12
						Licht / Clean	Licht / Clean		Licht / Clean
•	•	•	•	•	•	•	•	—	•
•	•	•	•	•	•	•	•	—	•

# RAUMSPARWANNEN DORADO R/L

170x75/90 cm



### MEHR PLATZ FÜR KLEINE BÄDER

Das Modell Dorado empfiehlt sich, ebenso wie die anderen Raumsparwannen von RIHO, um in kleinen Bädern mehr Platz zu generieren. Denn viele Badezimmer sind nicht so großzügig konzipiert, wie es sich die Besitzer wünschen. Das Badezimmer wirkt vollgestopft und die Bewegungsfreiheit ist eingeschränkt. Abhilfe kann hier eine raumsparende Badewanne von RIHO schaffen. Das Modell Dorado nimmt deutlich weniger Platz ein als eine herkömmliche Wanne. Dadurch wirkt das Badezimmer automatisch größer und freier. Außerdem kann es mit einer raumsparenden Badewanne auch individueller gestaltet werden, da mehr Platz für eine individuelle Einrichtung bleibt.

#### Schürzen:

P024 R 170 x 75/90 cm  
P025 L 170 x 75/90 cm



Art.Nr.	Maße / Inhalt	Whirlpool-Systeme									
		Hit1	Hit2	Hit3	Top1	Top2	Top5	Pro6	Pro7	Pro8	Lux8
			Hydro 4+4+2	Hydro 4+4+2		Hydro 4+4+2	Hydro 4+4+2	Hydro 4+4+2	Hydro 4+4+2		Hydro 4+4+2
		Aero 12		Aero 12	Aero 12		Aero 12		Aero 12		Aero 12
								Licht / Clean	Licht / Clean		Licht / Clean
BA80	170 x 75/90 cm R / 205 Ltr.	•	•	•	•	•	•	•	•	—	•
BA81	170 x 75/90 cm L / 205 Ltr.	•	•	•	•	•	•	•	•	—	•

# RAUMSPARWANNEN GETA R/L

160/170x90 cm

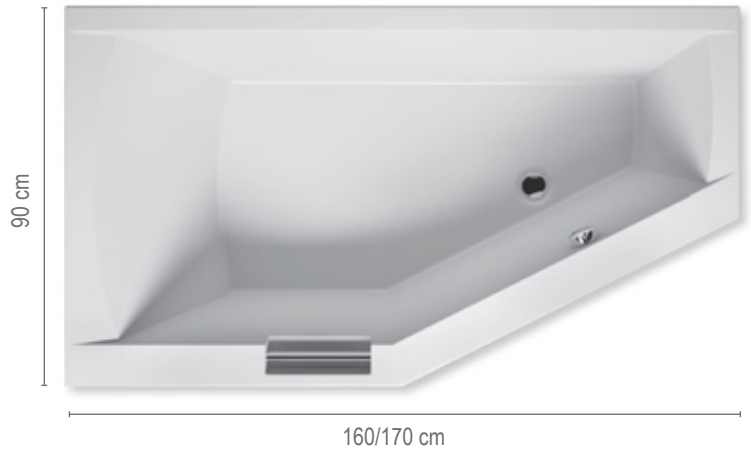

**Schürzen:**  
P087 160 x 90 cm  
P088 170 x 90 cm



Art.Nr.	Maße / Inhalt
<b>BA86</b>	160 x 90 cm R / 220 Ltr.
<b>BA87</b>	160 x 90 cm L / 220 Ltr.
<b>BA88</b>	170 x 90 cm R / 230 Ltr.
<b>BA89</b>	170 x 90 cm L / 230 Ltr.

Hit1	Hit2	Hit3	Whirlpool-Systeme							Lux8
			Top1	Top2	Top5	Pro6	Pro7	Pro8		
	Hydro 6+4+2	Hydro 6+4+2		Hydro 6+4+2	Hydro 6+4+2	Hydro 6+4+2	Hydro 6+4+2		Hydro 4+4+2	
Aero 11		Aero 11	Aero 11		Aero 11		Aero 11		Aero 11	
						Licht / Clean	Licht / Clean		Licht / Clean	
•	•	•	•	•	•	•	•	—	•	
•	•	•	•	•	•	•	•	•	•	
•	•	•	•	•	•	•	•	—	•	
•	•	•	•	•	•	•	•	—	•	

140x90 cm, 153,5x100,5 cm, 170x110 cm

# LYRA R/L



**Schürzen:**  
140 x 90 cm: R: P051 / L: P052  
153,5 x 153,5 cm: R: P053 R / L: P054  
170 x 110 cm: R: P055 / L: P056



Art.Nr.	Maße / Inhalt
<b>BA65</b>	140 x 90 cm R / 120 Ltr.
<b>BA66</b>	140 x 90 cm L / 120 Ltr.
<b>BA67</b>	153,5x100,5 cm R / 150 Ltr.
<b>BA68</b>	153,5x100,5 cm L / 150 Ltr.
<b>BA63</b>	170 x 110 cm R / 200 Ltr.
<b>BA64</b>	170 x 110 cm L / 200 Ltr.

Hit1	Hit2	Hit3	Whirlpool-Systeme							Lux8
			Top1	Top2	Top5	Pro6	Pro7	Pro8		
	Hydro 6+4+2	Hydro 6+4+2		Hydro 6+4+2	Hydro 6+4+2	Hydro 6+4+2	Hydro 6+4+2		Hydro 4+4+2	
Aero 11		Aero 11	Aero 11		Aero 11		Aero 11		Aero 11	
						Licht / Clean	Licht / Clean		Licht / Clean	
•	—	—	•	—	—	—	—	—	—	
•	—	—	•	—	—	—	—	—	—	
•	•	•	•	•	•	•	•	—	•	
•	•	•	•	•	•	•	•	—	•	
•	•	•	•	•	•	•	•	—	•	
•	•	•	•	•	•	•	•	—	•	

# RAUMSPARWANNEN STILL SMART R/L

170x110 cm

NEW

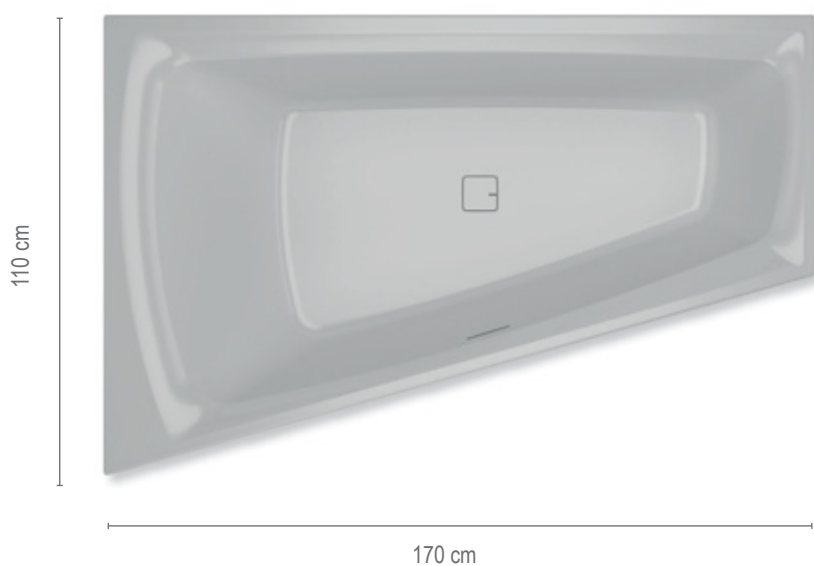

Art.Nr.	Maße / Inhalt
BR03005	170x110 cm R / 240 Ltr.
BR04005	170x110 cm L / 240 Ltr.

# RAUMSPARWANNEN STILL SMART LED R/L

170x110 cm

NEW

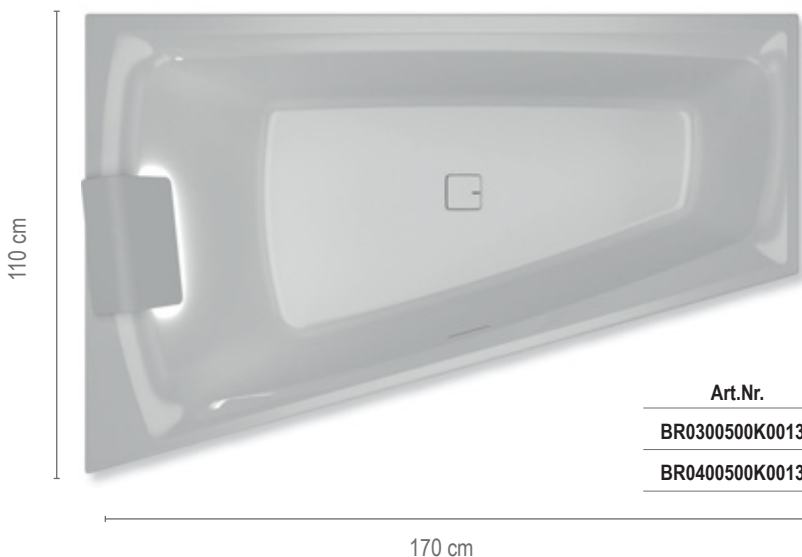

Art.Nr.	mit Kopfstütze links / rechts	Maße / Inhalt
BR0300500K00130	links	170x110 cm R / 240 Ltr.
BR0400500K00130	rechts	170x110 cm L / 240 Ltr.

# RAUMSPARWANNEN YUKON R/L

160x90 cm

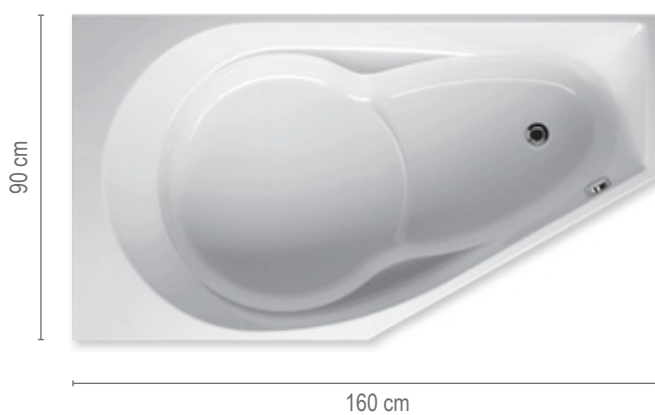

**Schürze:**  
P085 160 x 90 (R/L)



Art.Nr.	Maße / Inhalt
BA34	160 x 90 cm R-D / 175 Ltr.
Ba35	160 x 90 cm L-G / 175 Ltr.

Whirlpool-Systeme									
Hit1	Hit2	Hit3	Top1	Top2	Top5	Pro6	Pro7	Pro8	Lux8
	Hydro 6+4+2	Hydro 6+4+2		Hydro 6+4+2	Hydro 6+4+2	Hydro 6+4+2	Hydro 6+4+2		Hydro 4+4+2
Aero 11		Aero 11	Aero 11		Aero 11		Aero 11		Aero 11
						LED / Clean	LED / Clean		LED / Clean
•	•	•	•	•	•	•	•	—	•
•	•	•	•	•	•	•	•	—	•

# ECKWANNEN ATLANTA

140x140 cm



**Schürze:**  
P098 140 x 140 cm



Art.Nr.	Maße / Inhalt
BB70	140 x 140 cm / 260 Ltr.

Whirlpool-Systeme									
Hit1	Hit2	Hit3	Top1	Top2	Top5	Pro6	Pro7	Pro8	Lux8
	Hydro 6+4+2	Hydro 6+4+2		Hydro 6+4+2	Hydro 6+4+2	Hydro 6+4+2	Hydro 6+4+2		Hydro 4+4+2
Aero 19		Aero 19	Aero 19		Aero 19		Aero 19		Aero 19
						LED / Clean	LED / Clean		LED / Clean
•	•	•	•	•	•	•	•	—	•

145x145 cm

# AUSTIN



**Schürze:**  
P027 145 x 145 cm



Art.Nr.	Maße / Inhalt
BA11	145 x 145 cm / 270 Ltr.

Whirlpool-Systeme									
Hit1	Hit2	Hit3	Top1	Top2	Top5	Pro6	Pro7	Pro8	Lux8
	Hydro 6+4+2	Hydro 6+4+2		Hydro 6+4+2	Hydro 6+4+2	Hydro 6+4+2	Hydro 6+4+2		Hydro 4+4+2
Aero 19		Aero 19	Aero 19		Aero 19		Aero 19		Aero 19
						LED / Clean	LED / Clean		LED / Clean
•	•	•	•	•	•	•	•	—	•

# ECKWANNEN KANSAS

190x90 cm



Art.Nr.	Maße / Inhalt	Whirlpool-Systeme									
		Hit1	Hit2	Hit3	Top1	Top2	Top5	Pro6	Pro7	Pro8	Lux8
BA97	190 x 90 cm / 180 Ltr.		Hydro 6+4+2	Hydro 6+4+2		Hydro 6+4+2	Hydro 6+4+2	Hydro 6+4+2	Hydro 6+4+2		Hydro 4+4+2
		Aero 12		Aero 12	Aero 12		Aero 12		Aero 12		Aero 12
								LED / Clean	LED / Clean		LED / Clean
		•	•	•	•	•	•	•	•	—	•

# NEO

140x140, 150x150 cm

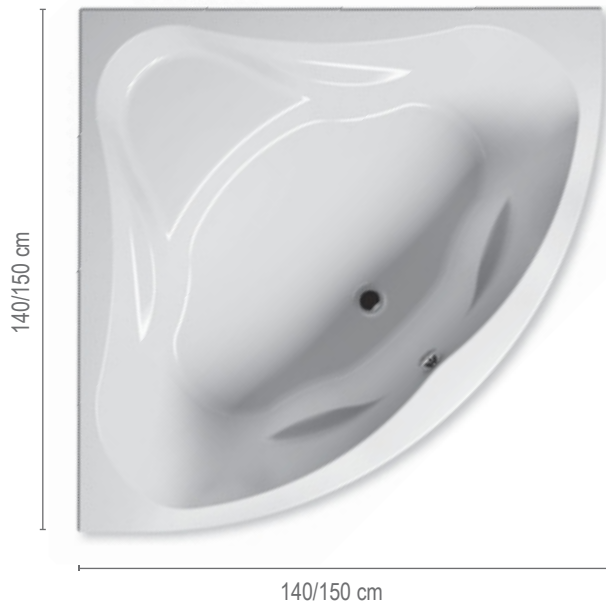

### Schürzen:

P010 140 x 140 cm

P011 150 x 150 cm



Art.Nr.	Maße / Inhalt	Whirlpool-Systeme									
		Hit1	Hit2	Hit3	Top1	Top2	Top5	Pro6	Pro7	Pro8	Lux8
BC34	140x 140 cm / 235 Ltr.		Hydro 6+4+2	Hydro 6+4+2		Hydro 6+4+2	Hydro 6+4+2	Hydro 6+4+2	Hydro 6+4+2		Hydro 4+4+2
		Aero 11		Aero 11	Aero 11		Aero 11		Aero 11		Aero 11
								LED / Clean	LED / Clean		LED / Clean
BC35	150x 150 cm / 285 Ltr.	•	•	•	•	•	•	•	•	—	•
		•	•	•	•	•	•	•	•	—	•



140x140, 150x150 cm



145x145 cm

## WINNIPEG



145 cm



145 cm

**Schürze:**

P027 145 x 145 cm



Art.Nr.	Maße / Inhalt
BA48	145 x 145 cm / 225 Ltr.

Whirlpool-Systeme									
Hit1	Hit2	Hit3	Top1	Top2	Top5	Pro6	Pro7	Pro8	Lux8
	Hydro 6+4+2	Hydro 6+4+2		Hydro 6+4+2	Hydro 6+4+2	Hydro 6+4+2	Hydro 6+4+2		Hydro 4+4+2
Aero 11		Aero 11	Aero 11		Aero 11		Aero 11		Aero 11
						LED / Clean	LED / Clean		LED / Clean
•	•	•	•	•	•	•	•	—	•

# FREISTEHENDE WANNEN COLORADO

Ø 180 cm

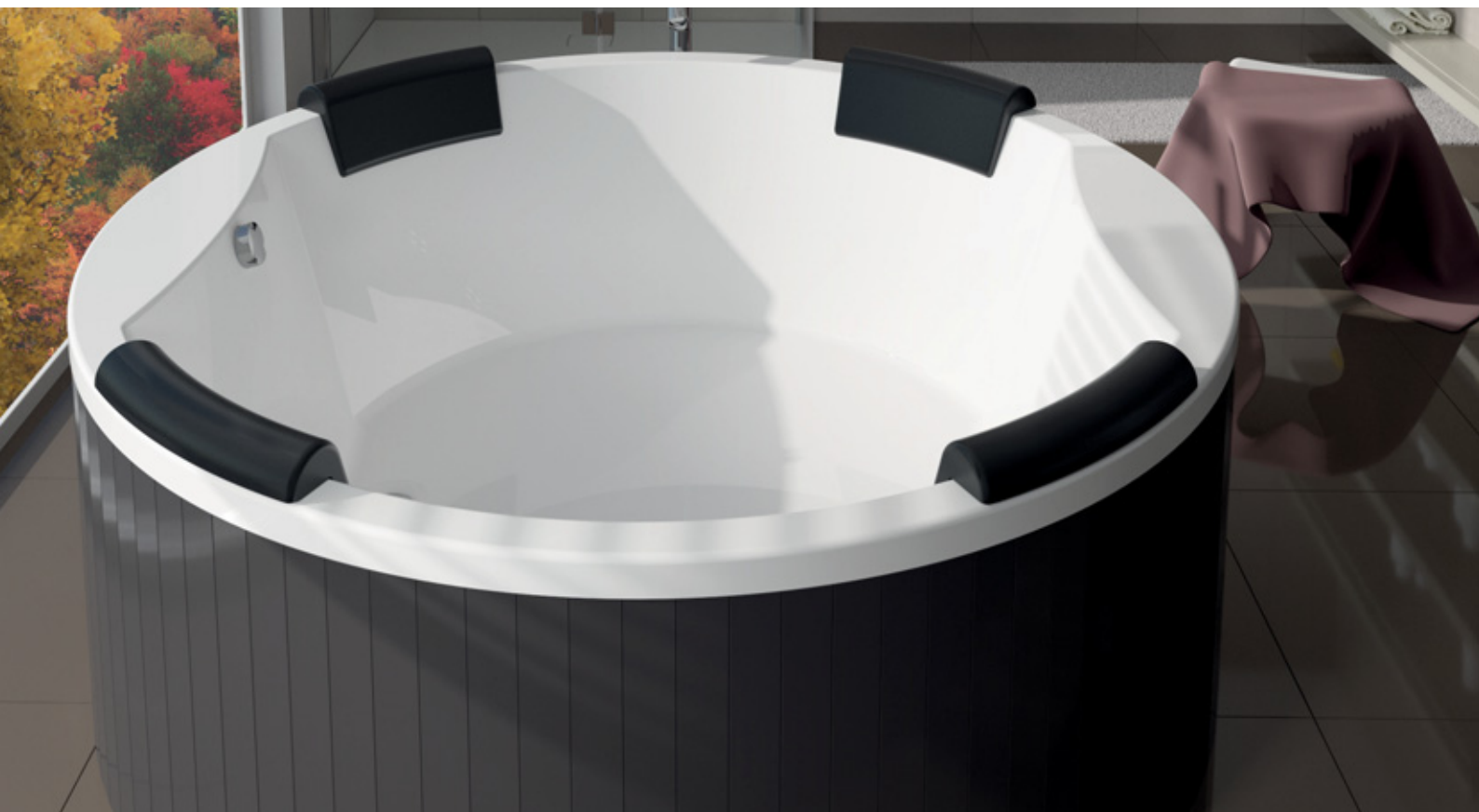

## RUNDES BADEVERGNÜGEN

Möchten Sie Ihr Badevergnügen allein oder zu zweit genießen? Die runde RIHO-Badewanne Colorado lädt zum großzügigen Badespaß ein.

Ø 180 cm



Art.Nr.	Maße / Inhalt
BB02	Ø 180 cm / 440 Ltr.

# FREISTEHENDE WANNEN SETH

180x86 cm



Art.Nr.	Maße / Inhalt	Whirlpool-Systeme									
		Hit1	Hit2	Hit3	Top1	Top2	Top5	Pro6	Pro7	Pro8	Lux8
			Hydro 6+4+2	Hydro 6+4+2		Hydro 6+4+2	Hydro 6+4+2	Hydro 6+4+2	Hydro 6+4+2		Hydro 4+4+2
		Aero 10		Aero 10	Aero 10		Aero 10		Aero 10		Aero 10
								Licht	Licht		Licht
<b>BB22</b>	180 x 86 cm / 165 Ltr.	—	—	—	—	—	—	—	—	—	—



# BADEWANNEN DUSCHABTRENNUNGEN

## SCANDIC SOFT Q107

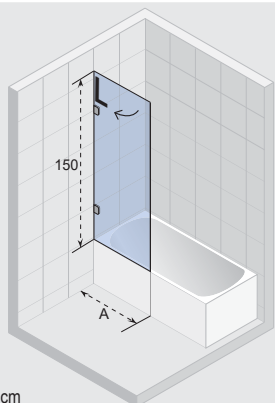

Alle Maße in cm

Art.Nr. links	Art.Nr. rechts	A
GQ0103201	GQ0103202	79,8-80,2
GQ0105201	GQ0105202	89,8-90,2
GQ0107201	GQ0107202	99,8-100,2

## SCANDIC S500

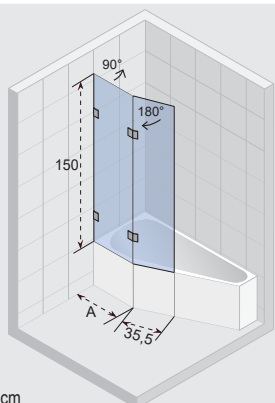

Alle Maße in cm

Art.Nr.	Wanne	A
GC60200	Yukon	82
GC61200	Geta 160	76
GC62200	Geta 170	86
GC63200	Delta 150/160	46
<p>Auf einer Wanne mit Whirlpoolsystem ist nicht immer eine Duschtrennung möglich. Fragen Sie bitte Ihren Fachhändler oder direkt bei RIHO.</p>		

## SCANDIC M107

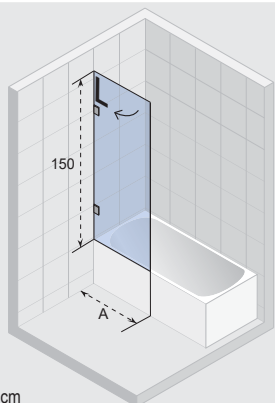

Alle Maße in cm

Art.Nr. links	Art.Nr. rechts	A
GX0103201	GX0103202	79,8-80,2
GX0105201	GX0105202	89,8-90,2
GX0107201	GX0107202	99,8-100,2
<p>Auf einer Wanne mit Whirlpoolsystem ist nicht immer eine Duschtrennung möglich. Fragen Sie bitte Ihren Fachhändler oder direkt bei RIHO.</p>		

## SCANDIC S108

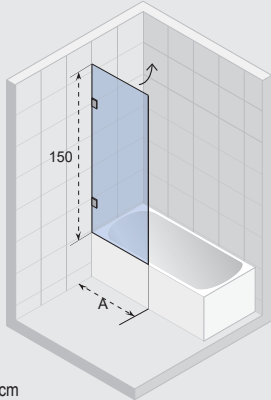

Alle Maße in cm

Art.Nr.	A
GC56200	64,8-65,2
GC57200	74,8-75,2
GC58200	84,8-85,2
GC59200	94,8-95,2

## SCANDIC S109

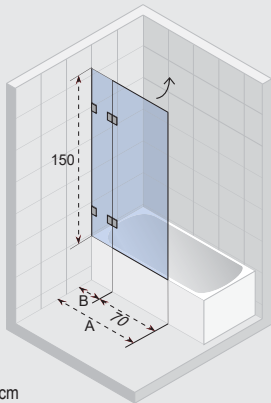

Alle Maße in cm

Art.Nr.	A	B
GC19200	89,7-90,3	20
GC21200	99,7-100,3	30

## DORADO DUSCHABTRENNUNG

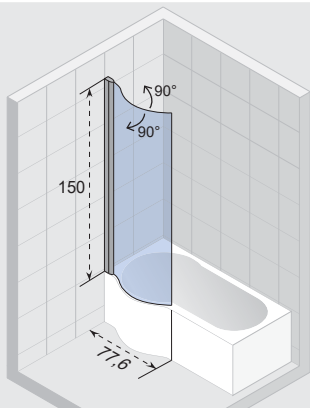

Alle Maße in cm

Art.Nr.	Wannentyp
GGT5110776800	Dorado

# BADEWANNEN DUSCHABTRENNUNGEN



Dorado-Duschabtrennung

# BADEWANNEN DUSCHABTRENNUNGEN



Scandic S109





# DUSCHWANNEN

## ÄSTHETIK, FUNKTIONALITÄT UND INDIVIDUALITÄT

RIHO Duschwannen sind ultraflache Acrylduschen, die sich an Ihre Raumsituation anpassen. Dank ihrer geringen Tiefe und den bodenebenen Duschtassen sind sie die optimale Lösung, wenn Sie eine großformatige Duschanlage in schwierigen oder barrierefreien Raumsituationen, Nischen oder

Altbauwohnungen planen. Und das Design? Elegant, zurückhaltend, visionär. Die bodenebenen Duschtassen ohne Rand machen schon beim ersten Anblick Lust auf mehr und sorgen beim Betreten der angenehm temperierten und trittsicheren Fläche für ein Duscherlebnis der besonderen Art.

Die Rechteck- und die Quadrat-Duschwanne von RIHO bestehen aus einem hochwertig gegossenen, voll durchgefärbten 5 mm-Sanitäracryl und sind in vielen Standardgrößen lieferbar. Außerdem weisen RIHO Duschtassen eine hohe und dauerhafte Formstabilität auf. Sie sind belastungsstabil, trittsicher, licht- und temperaturbeständig.

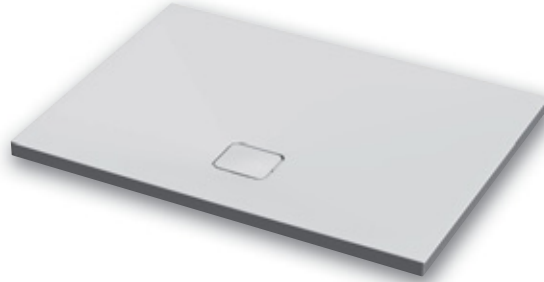

**Basel**  
Seite 74



**Zürich, Davos und Sion**  
Seite 76



**Kolping**  
Seite 78

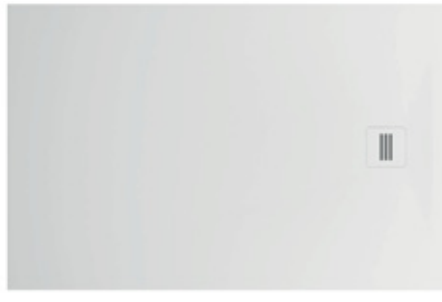

**Lausanne**  
Seite 80



## PERFEKT FÜR ALLE RAUMSITUATIONEN

Das Design der Basel überzeugt durch seine elegante Art, eine homogene Fläche vermittelt Ihnen ein sicheres Gefühl. Die bodenebene Duschtasse hat keinen Rand, nur ein Gefälle zum Ablauf und ist als rechteckige, quadratische und Viertelkreis-Duschwanne lieferbar. RIHO-Duschwannen bestehen aus einem hochwertig gegossenen, voll durchgefärbten 5 mm-Sanitär-Acryl und sind in vielen Standardgrößen lieferbar.

Der perfekte Grundstein für den Aufbau großformatiger Duschanlagen, schwierige Raumsituationen, Nischen und barrierefreie Planungen. Diese flachen Duschtassen sind ideal für Rollstuhlfahrer barrierefrei einzubauen - auch für die Altbaurenovierung, aufgrund geringer Aufbauhöhe und speziellen Ablaufsystem, die richtige Wahl. Alle Produkte finden in jedem Bad einen Platz und alle sind in ihrer Tiefe besonders flach.

Optional: 



Positive Eigenschaften von RIHO-Grip:

- sehr gute Anti-Rutsch-Beschichtung
- farblos, eine umweltfreundliche Beschichtung auf Wasserbasis
- schmutz- und wasserabweisend
- einfach mit einem Standard-Badreiniger zu reinigen
- 5 Jahre Garantie
- TÜV zertifiziert

Alle Duschwannen, die mit RIHO-Grip ausgestattet sind, entsprechen dem Reibungskoeffizienten R12 bzw. R13.

Wie haben wir die Arbeitsbereiche allgemein getestet?

Die Prüfung nach DIN 51130 wird wie folgt durchgeführt:

Der zu prüfende Belag (Basel) wurde mit RIHO-Grip beschichtet und einmal mit Leder, Synthetik und mit Gummi geprüft.

Der Test wird immer auf einer nassen Oberfläche durchgeführt.

Die Norm bei Sanitärräumen (z.B. Toiletten, Umkleide und Waschräume) ist R10.

Acryl

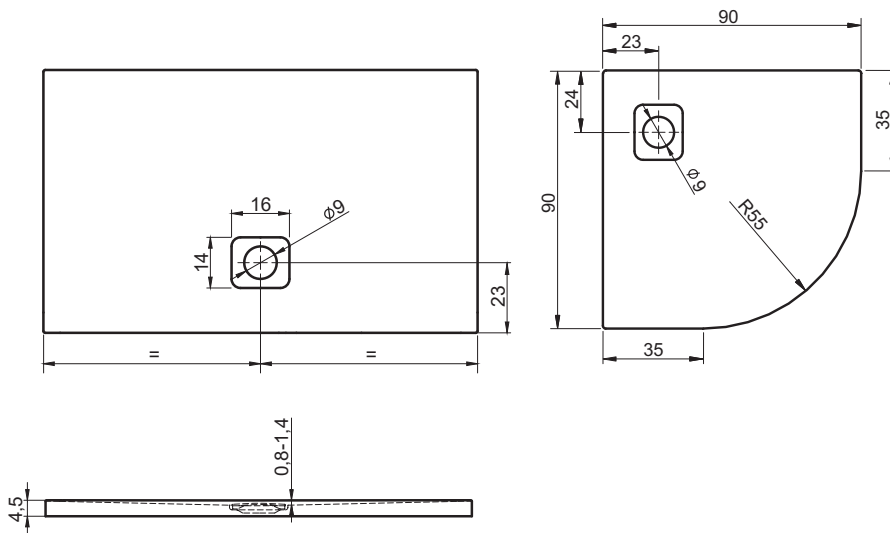

Rechteckduschwannen Maß (AxB)	Basel	Modell
170 x 75 cm	DC33	423
90 x 80 cm	DC12	402
100 x 80 cm	DC14	404
120 x 80 cm	DC16	406
140 x 80 cm	DC18	408
160 x 80 cm	DC20	410
170 x 80 cm	DC21	411
180 x 80 cm	DC39	424
90 x 90 cm	DC22	412
100 x 90 cm	DC24	414
120 x 90 cm	DC26	416
140 x 90 cm	DC28	418
160 x 90 cm	DC30	420
100 x 100 cm	DC34	430
120 x 100 cm	DC36	432
140 x 100 cm	DC38	434
<b>Viertelkreisduschwannen</b>		
90 x 90 cm	DC98	451

## Basel

Die Basel Duschwanne kann ohne FüÙe montiert werden. Es besteht aber auch die Möglichkeit, ein Fußset (siehe unter) zu verwenden.

Toleranzabweichung auf Acryl: +/-4-5 mm  
Innentiefe 0,8 bis 1,3 cm

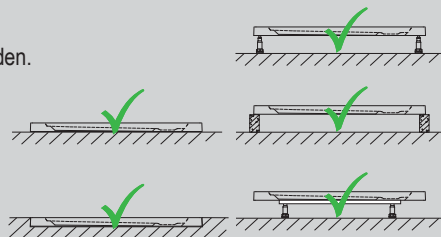

Art.-Nr.	Beschreibung
POOTSET62	FüÙe für: DC12 - DC22
POOTSET63	FüÙe für: DC14 - DC24 - DC34
POOTSET64	FüÙe für: DC16 - DC26 - DC36
POOTSET65	FüÙe für: DC18 - DC28 - DC38
POOTSET66	FüÙe für: DC20 - DC30
POOTSET67	FüÙe für: DC21 - DC33
POOTSET68	FüÙe für: DC39
POOTSET69	FüÙe für: DC98



Davos Duschwanne

## FLEXIBILITÄT IST TRUMPF

Dank Ihrer großen Flexibilität mit vielen verschiedenen Maßen finden die Duschwannen in jedem Bad einen Platz – und überzeugen darüber hinaus mit einem exzellenten Preis-Leistungs-Verhältnis. Die Rechteck-, Quadrat- und Viertelkreis-Duschwannen bestehen aus einem hochwertig gegossenen, voll durchgefärbten

Sanitär-Acryl und sind rutsch- und schlagfest. Dank der glatten, porenfreien Oberfläche sind sie besonders pflegeleicht, da Kalk und Schmutz kaum eine Chance haben. Alle Ausführungen der Modelle Zürich, Davos und Sion sind in ihrer Tiefe besonders flach.

# DUSCHWANNEN ZÜRICH - DAVOS - SION

Acryl

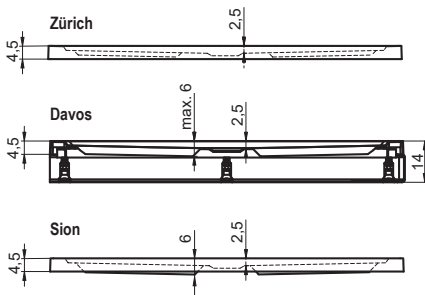
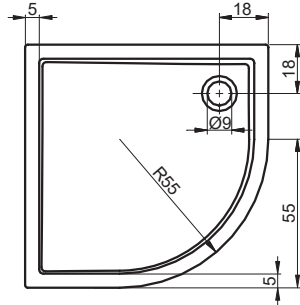
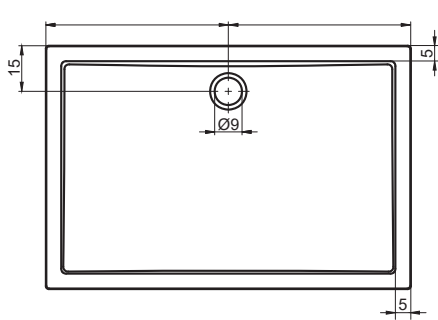

Maß (Ax B)	Viertelkreisduschwannen		
80 x 80 cm	Zürich	DA86	278
	Davos	DA87	279
	Sion	-	-
90 x 90 cm	Zürich	DA88	280
	Davos	DA89	281
	Sion	DE88	515
100 x 100 cm	Zürich	-	-
	Davos	-	-
	Sion	DE92	516

Maß (Ax B)	Rechteckduschwannen		
80 x 80 cm	Zürich	DA56	248
	Davos	DA57	249
	Sion	DE56	500
90 x 80 cm	Zürich	DA70	270
	Davos	DA71	271
	Sion	DE70	501
100 x 80 cm	Zürich	DA72	272
	Davos	DA73	273
	Sion	DE72	502
120 x 80 cm	Zürich	DA74	274
	Davos	DA75	275
	Sion	DE74	503
130 x 80 cm	Zürich	DA76	242
	Davos	DA77	243
	Sion	DE76	495
150 x 80 cm	Zürich	DA78	245
	Davos	DA79	246
	Sion	DE78	496
170 x 80 cm Höhe 5 cm	Zürich	DA80	246
	Davos	-	-
	Sion	DE80	497
90 x 90 cm	Zürich	DA58	250
	Davos	DA59	251
	Sion	DE58	505
100 x 90 cm	Zürich	DA60	252
	Davos	DA61	253
	Sion	DE60	506
120 x 90 cm	Zürich	DA62	254
	Davos	DA63	255
	Sion	DE62	507
130 x 90 cm	Zürich	DA02	262
	Davos	DA03	263
	Sion	DE02	510
140 x 90 cm	Zürich	DA64	256
	Davos	DA65	257
	Sion	DE64	508
150 x 90 cm	Zürich	DA06	264
	Davos	DA07	265
	Sion	DE06	511
160 x 90 cm	Zürich	DA66	258
	Davos	DA67	259
	Sion	DE66	509
170 x 90 cm Höhe 5 cm	Zürich	DA08	512
	Davos	-	-
	Sion	DE08	512
180 x 90 cm	Zürich	DA84	276
	Davos	-	-
	Sion	-	-
100 x 100 cm	Zürich	DA68	260
	Davos	DA69	261
	Sion	DE68	520

## ZÜRICH / ZÜRICH R55

Die Duschwanne Zürich ist ausschließlich zur Montage OHNE FüÙe. Diese Modelle haben eine etwas dünnere Bodenplatte und müssen flach auf den Fußboden montiert werden.

Innentiefe 2,5 cm

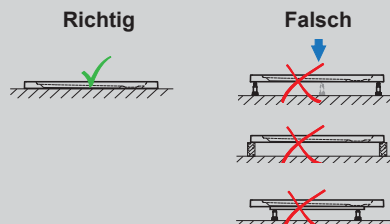

## DAVOS / DAVOS R55

Die Duschwanne Davos darf nur MIT FüÙen und Schürze montiert werden. Sie haben eine verstärkte Bodenplatte, die beim Weglassen der Schürze hier sichtbar wird.

Innentiefe 2,5 cm

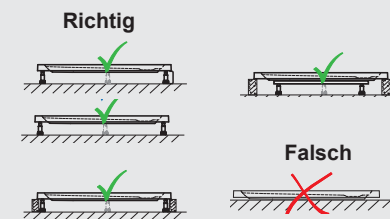

## SION / SION R55

Die Duschwanne Sion darf nicht direkt auf den Fußboden montiert werden. Durch die verstärkte Bodenplatte liegt die Duschwanne nicht flach auf dem Boden auf. Sion wird ohne Schürze und FüÙe geliefert.

Innentiefe 2,5 cm

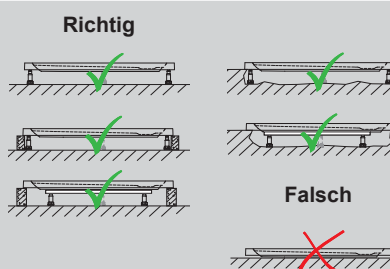



Kolping Mineralguss-Duschwanne  
mit Antirutsch-Beschichtung

## MINERALGUSS IN SEINER SCHÖNSTEN FORM

Die Duschwanne Kolping besteht aus Mineralguss, hat eine angenehme Oberfläche und wird sowohl in rechteckiger als auch in Viertelkreisform geliefert. Als Option ist eine entsprechende Schürze erhältlich. Im Lieferumfang enthalten sind Füße und Siphon. Innentiefe 3,0 cm.

Mineralguss

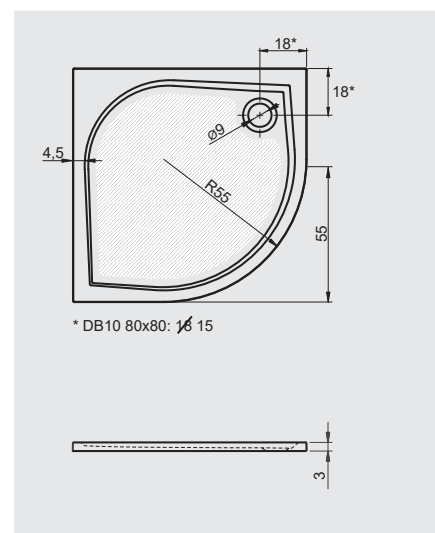
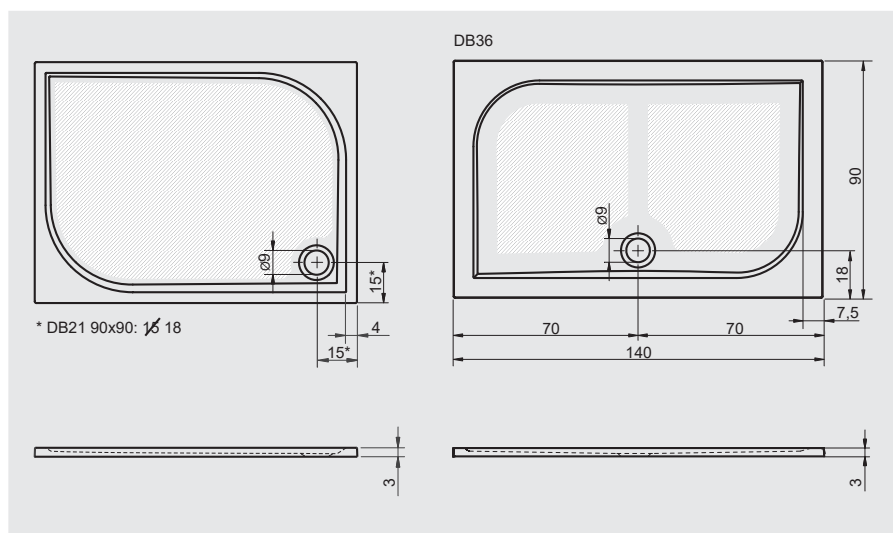

Duschwannen Mineralguss Art.-Nr.	Maße	Schürze Höhe 6,5 cm		
		Universal	Rechts	Links
DB20	80 x 80	P20	-	-
DB21	90 x 90	P21	-	-
DB31	100 x 80	-	P31	P32
DB33	120 x 80	-	P33	P34
DB32	100 x 90	-	P35	P36
DB34	120 x 90	-	P37	P38
DB36	140 x 90	-	-	-

Duschw. Mineralguss R55 Art.-Nr.	Maße	Schürze Höhe 6,5 cm
DB10	80 x 80	P10
DB14	90 x 90	P14
DB18	100 x 100	P18



Lausanne Duschwanne mit matt weißer Oberfläche (Solid Surface-Look)

Die neue Mineralguss-Duschwanne Lausanne ist superflach (3cm) und die matt weiße Oberfläche passt hervorragend zu den Wannen, Waschtischmodellen und der Duschpaneele der Solid Surface-Produkte. Im Lieferumfang enthalten sind Siphon und Ablaufventil.

Das Ablaufventil ist abnehmbar und ebenfalls weiß matt lackiert.



Mineralguss

Breite	Maß (AxB)	Art.Nr.
← 80 cm →	80 x 80 cm	DN10
	90 x 80 cm	DN12
	100 x 80 cm	DN14
	120 x 80 cm	DN16
	140 x 80 cm	DN18
← 90 cm →	90 x 90 cm	DN22
	100 x 90 cm	DN24
	120 x 90 cm	DN26
	140 x 90 cm	DN28

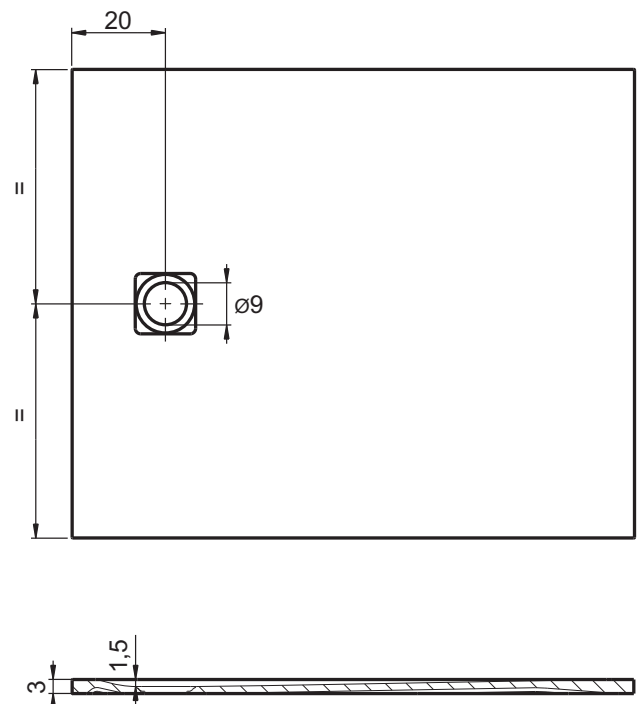

# BADEWANNEN STILL SMART



# BADEWANNEN DESIRE



# RIHO

## **RIHO Sanitär-Vertriebs GmbH**

Adlerstraße 4 - 8

D - 58708 Menden

Germany

T: **Vertrieb** 0049 (0) 2373-933 933 0

T: **Service** 0049 (0) 2373-933 933 4

F: **Vertrieb** 0049 (0) 2373-933 934 0

E: [info@riho.de](mailto:info@riho.de)

## **RIHO International b.v.**

Hermesstraat 10

5047 TS Tilburg

The Netherlands

T: 0031-13 572 87 28

F: 0031-13 572 02 62

E: [info@riho.nl](mailto:info@riho.nl)

## **RIHO Belgium b.v.b.a.**

Nijverheidslaan 27

B-3290 Diest

Belgium

T: 0032-133 147 80

F: 0032-133 366 04

E: [info@riho.be](mailto:info@riho.be)

## **RIHO CZ, a.s.**

Suchy 37,

680 01 Boskovice,

Czech Republic

T: 00420-516 468 222

F: 00420-516 468 216

E: [info@riho.cz](mailto:info@riho.cz)

## **RIHO Polska Sp. z o. o.**

ul. Zgierska 250/252

91-364 Łódź

Poland

T: 0048-42 250 62 58

F: 0048-42 250 62 57

E: [biuro@riho.pl](mailto:biuro@riho.pl)

## **RIHO Magyarország Kft.**

1117 Budapest

Budafoki út 60.

Hungary

T: 0036 -1 -696-1102

F: 0036 -1 -696-1103

E: [iroda@riho.hu](mailto:iroda@riho.hu)



[www.riho.de](http://www.riho.de)



Die außergewöhnliche Oberflächenqualität und feinste Farbnuancen unserer Produkte lassen sich aus drucktechnischen Gründen nur bedingt wiedergeben. Einen optimalen Eindruck vermitteln nur die originalen RIHO Produkte.

Technische Änderungen, die dem Fortschritt dienen, erforderliche Farb- und Designveränderungen sowie Druckfehler bleiben uns ausdrücklich vorbehalten.