

LINEA IMPLANTARE BT KONIC



LINEE GUIDA PER L'USO
DEL SISTEMA IMPLANTARE
BT KONIC

NOTA IMPORTANTE

Per gli aggiornamenti e le informazioni più recenti: **www.btk.dental**

Questo manuale offre agli odontoiatri e agli altri specialisti del campo dentale informazioni di carattere generale sull'uso del sistema implantare dentali BT KONIC.

Per informazioni dettagliate su altre linee implantari specifiche e sulle relative procedure protesiche, si rimanda ai relativi manuali, alla letteratura specifica o al sito di BTK.

Suggeriamo di partecipare con regolarità a corsi pratici per rimanere sempre aggiornati e per un confronto professionale costruttivo con i colleghi, a garanzia del successo a lungo termine dei restauri dentali su impianti.

© 2019 BTK - the smile system.

BT KONIC

LA LINEA IMPLANTARE ANATOMICA,
INDICATA IN SITI POST-ESTRATTIVI
E PER OSSO MORBIDO

INDICE

1.	L'AZIENDA	6
2.	SELEZIONE DEGLI IMPIANTI	8
3.	CARATTERISTICHE IMPLANTARI	10
4.	PORTFOLIO IMPLANTARE	12
5.	PROCEDURA DI INSERIMENTO DELL'IMPIANTO	14
6.	KIT, CRICCHETTO E FRESE	16
7.	SEQUENZA DI FRESATURA	20
8.	STRUMENTARIO CHIRURGICO	22
9.	ESAGONO INTERNO INT IR/IW	26
10.	ESAGONO ESTERNO EXT EN/ER/EW	32
11.	OVERDENTURE	38
12.	SPECIFICHE TECNICHE MATERIALI	40
13.	SIMBOLI ETICHETTE	42
14.	TERMINI & CONDIZIONI DI CONSEGNA	43

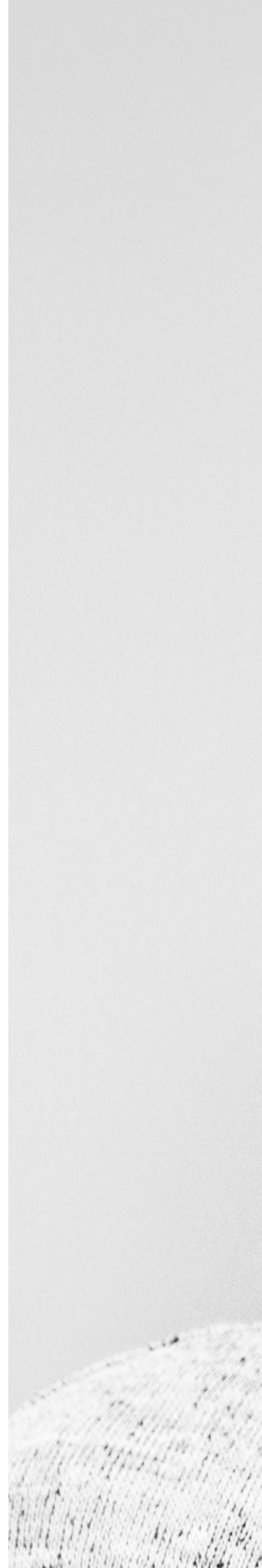



L'AZIENDA

L'azienda privata BTK BIOTEC è stata fondata nel 1998 per migliorare la qualità della vita dei pazienti edentuli.

BTK sostiene con convinzione l'approccio del "100% Made in Italy", perché garantisce che i prodotti BTK sono il frutto dell'ineguagliabile perizia della lavorazione italiana e di materiali di straordinaria qualità, con un'alta specializzazione e una grande differenziazione.



Sede centrale di BTK - NORD ITALIA

Implanting Trust, Smile again!

Unendo tecnologie all'avanguardia e biologia, la missione di BTK è offrire soluzioni implantari convenienti e personalizzate, per migliorare in modo sostenibile la quotidianità dei pazienti odontoiatrici.

In collaborazione con i migliori professionisti, BTK vuole diventare il punto di riferimento per la sostituzione degli elementi dentali mancanti con soluzioni implantari altamente affidabili, per migliorare la salute orale nel mondo.





MATERIALI DI ALTISSIMA QUALITÀ

Il titanio commercialmente puro di grado 4 (ASTM F 67 / ISO 5832-2) è il materiale d'elezione per gli impianti dentali BTK. Il grado 4 è leggermente più difficile da lavorare, ma presenta le migliori caratteristiche di resistenza e durabilità tra i gradi di titanio commercialmente puro e per questo rappresenta la scelta più naturale per gli impianti dentali BTK.

Il titanio di grado 5 (ASTM F 136 / ISO 5832-3) è impiegato per le componenti protesiche BTK, che sono soggette a particolari livelli di sollecitazione, e negli impianti della linea MINI. Questa versione ad alta resistenza, nota anche come Ti-6Al-4V, è ampiamente utilizzata in ortopedia e presenta proprietà fisiche e meccaniche eccellenti nel tempo.

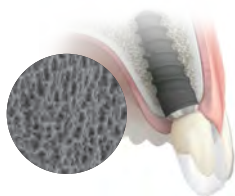

SUPERFICIE ENDOSSEA DAE

I trial clinici confermano che la performance delle superfici endossee ruvide è migliore rispetto alle superfici lisce in termini di guarigione della ferita endossea, di formazione di osso nuovo e di riduzione dell'attesa prima del carico.

Il nostro processo a doppia mordenzatura DAE (dual acid etched) è finalizzato ad ottenere una superficie moderatamente ruvida con una microrugosità controllata.

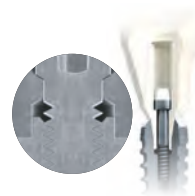

CONNESSIONE IMPIANTO-ABUTMENT

La precisione della connessione tra impianto e abutment, che crea un sigillo a tenuta, può contribuire ad impedire che i batteri infiammatori si propaghino nell'interfaccia tra le diverse componenti.

Inoltre, le tolleranze estremamente basse che BTK applica contribuiscono ad evitare o ridurre i micromovimenti.

La massima precisione di ogni nostra componente contribuisce in modo fondamentale a garantire il successo del restauro a lungo termine.



OPZIONI RICOSTRUTTIVE

Lo scopo della terapia implantologica, oggi giorno ampiamente diffusa in ambito odontoiatrico, è quello di sostituire elementi dentali persi con impianti in titanio biocompatibile, al fine di ottenere una nuova e corretta masticazione, utilizzando protesi su impianti.

Per raggiungere questo obiettivo, BTK offre un portfolio mirato di soluzioni ricostruttive basate su una vastissima esperienza clinica. BTK mette a disposizione una varietà di dispositivi medici tale da soddisfare le preferenze dei clinici e le esigenze dei pazienti.



MADE IN ITALY, USED GLOBALLY

Garantiamo costantemente che la qualità dei nostri prodotti e servizi soddisfi le elevate aspettative dei nostri clienti e dei loro pazienti.

Professionisti specializzati sono impegnati ad offrire soluzioni complete nella ricerca applicata, nell'ingegnerizzazione, nella formazione e nelle attività correlate.

Il nostro brand è una garanzia di qualità, siamo certificati secondo norme UNI EN ISO 9001 e UNI EN ISO 13485 e siamo autorizzati ad apporre il marchio CE sui nostri prodotti in base alla Direttiva 93/42/CEE e s.m.i.

PORTFOLIO IMPLANTARE

BTK è impegnata ad offrire soluzioni implantari complete per far fronte ad ogni esigenza nelle diverse situazioni cliniche, con proposte che tengono conto delle diverse preferenze e anche delle differenti disponibilità economiche.

Il sistema implantare BTK offre design, dimensioni, diametri, connessioni e superfici differenti, ma al contempo BTK si adopera affinché essi siano gestibili con un numero limitato di strumenti di precisione, semplificando così le procedure e riducendo i costi d'investimento.



SELEZIONE DEGLI IMPIANTI SULLA BASE DELLA DENSITÀ OSSEA E DEL PROTOCOLLO DI FRESAGGIO

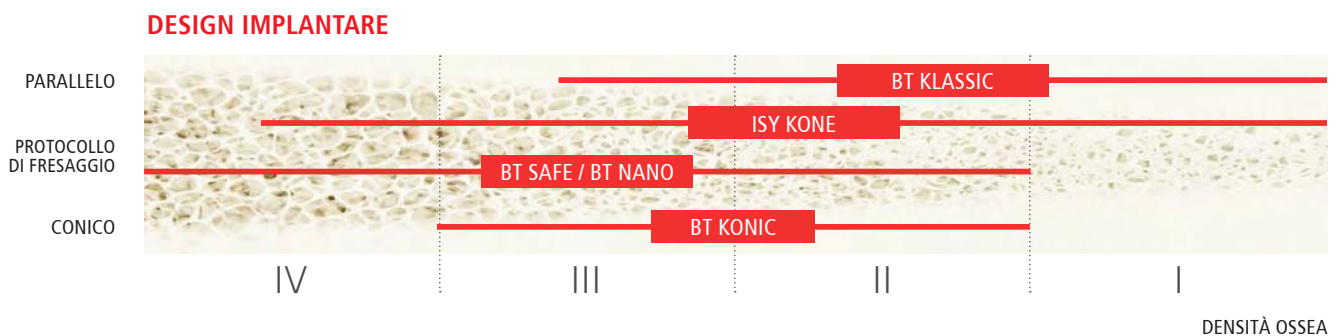

CARATTERIZZAZIONE DELLE CONNESSIONI IMPIANTO-ABUTMENT BTK



MORSE-TAPER (MTH)

La connessione BTK con esagono **morse-taper** prevede una porzione conica di 2,6 mm ad 11° sopra una configurazione esagonale ed una vite di ritenzione M1.6 (KR) o M1.8 (KW) per ottenere un pre-carico idoneo con un minimo serraggio.

Gli impianti con un'interfaccia conica sono in grado di sopportare forze assiali e trasversali maggiori rispetto agli impianti con un'interfaccia piatta.

Il cono guida l'abutment in una posizione predicibile, con un fit preciso rispetto alla porzione interna dell'impianto.

La precisione della connessione conica, con il suo sigillo, può risultare favorevole nell'impedire che i batteri infiammatori penetrino nell'interfaccia tra l'impianto e l'abutment. Inoltre, essa contribuisce ad evitare i micromovimenti.



ESAGONO INTERNO (INT)

La connessione BTK ad esagono **interno** prevede un esagono parallelo di 2 mm di lunghezza, con una porzione conica ed una vite di ritenzione M1.8 per ottenere un pre-carico idoneo con un minimo serraggio.

L'esagono interno ha due funzioni: trasferisce la coppia durante il posizionamento implantare e funge da sistema di indicizzazione per il trasferimento della posizione 3D esatta dell'impianto al modello master.

I sistemi interni di indicizzazione presentano dei vantaggi rispetto ai sistemi esterni perché realizzano superfici di ingaggio più lunghe e riducono l'altezza della piattaforma dell'impianto. Questo permette una maggiore flessibilità nel disegnare il profilo di emergenza del restauro finale.



ESAGONO ESTERNO (EXT)

La connessione BTK ad esagono **esterno** prevede un esagono parallelo di 0,7 mm di altezza ed una spalla a 90° che consente un accoppiamento flat-to-flat con l'impianto. Gli abutment sono connessi all'impianto mediante una vite di ritenzione M1.8 (EN) o M2.0 (ER/EW).

La vite dell'abutment riveste un ruolo fondamentale per la resistenza meccanica e a fatica della connessione impianto-abutment. I requisiti che tale vite deve soddisfare sono molti: non deve allentarsi, deve resistere alle sollecitazioni meccaniche, proteggere dal sovraccarico e garantire facilità di estrazione e gestione.

Visto che la vite di ritenzione è esposta a notevoli carichi dinamici, è essenziale che il torque di serraggio sia preciso.

ESAGONO MORSE-TAPER (MTH)	ESAGONO INTERNO (INT)	ESAGONO ESTERNO (EXT)
		EN = EXTERNAL NARROW
KR = KONIC REGULAR	IR = INTERNAL REGULAR	ER = EXTERNAL REGULAR
	IM = INTERNAL MEDIUM	
KW = KONIC WIDE	IW = INTERNAL WIDE	EW = EXTERNAL WIDE

SI NOTI che i diversi impianti BTK richiedono tipi differenti di piattaforme protesiche, con abbreviazioni corrispondenti alle dimensioni. Per ulteriori dettagli si rimanda alla documentazione BTK delle rispettive linee implantari.

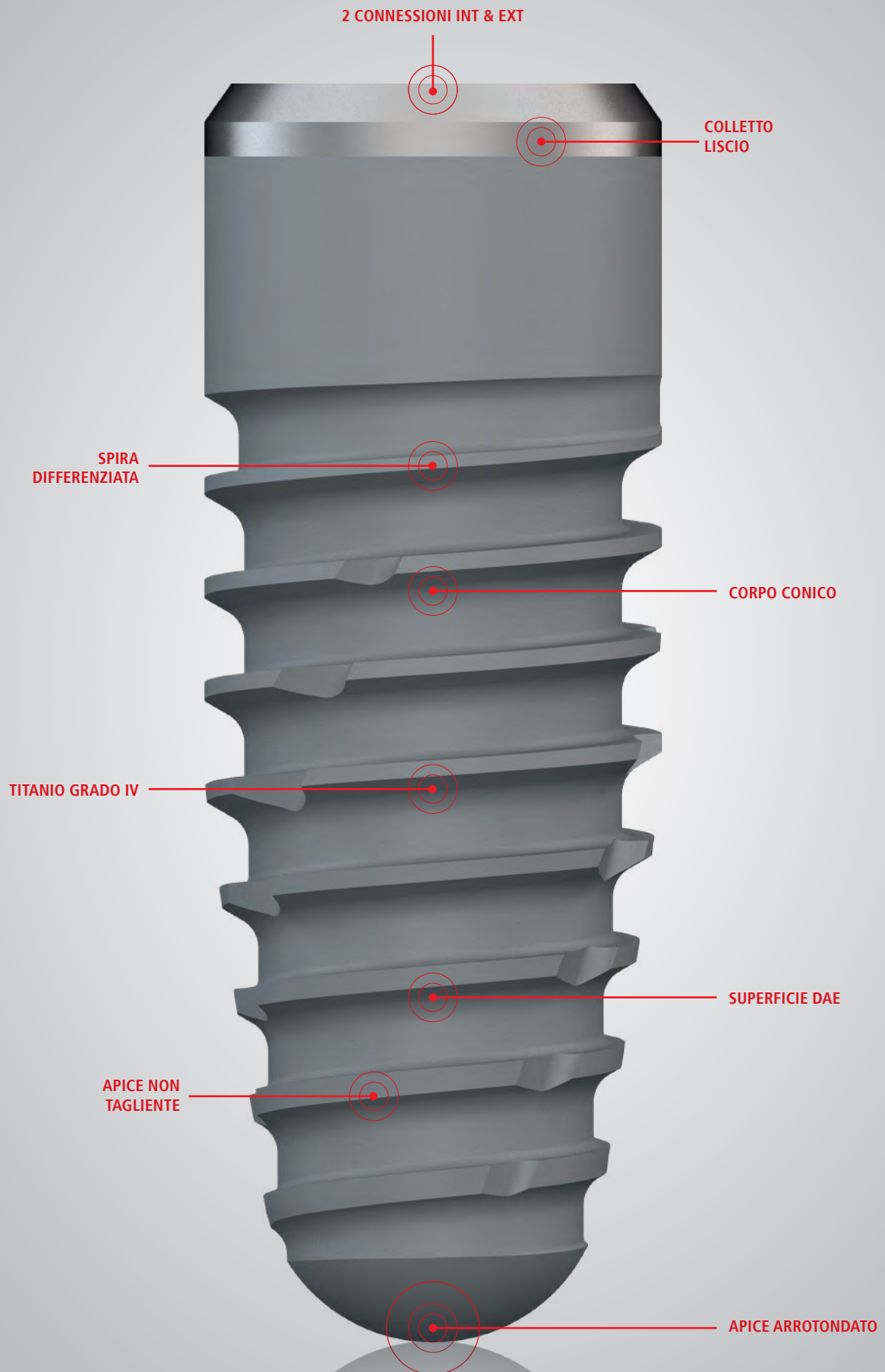

LA LINEA IMPLANTARE ANATOMICA, INDICATA IN SITI POST-ESTRATTIVI E PER OSSO MORBIDO

BT KONIC è un impianto bone-level, che replica la radice del dente naturale, e presenta una porzione di colletto parallela liscia da 1,0 mm (INT) a 1,2 mm (EXT) ed è particolarmente adatto alle procedure classiche in due tempi, in cui l'impianto è posizionato a livello dell'osso e sommerso dal tessuto molle circostante nella fase di guarigione (guarigione in due tempi). BT KONIC adotta una connessione ad esagono interno (INT) o esterno (EXT) con corrispondenti componenti protesiche narrow (EN), regular (IR/ER) e wide (IW/EW).

Il passo tra le spire in BT KONIC è di 0,8-0,9 mm a seconda del diametro/connessione.

BT KONIC è una linea implantare adatta a soddisfare diverse esigenze chirurgiche grazie alla sua semplicità d'uso e alla sua affidabilità. L'impianto trova particolare impiego in osso di densità medio-bassa per restauri singoli o multipli su denti frontali o posteriori tramite protocollo di carico preferenzialmente di tipo differito. I restauri includono corone singole e denture parziali o complete, connesse agli impianti BT KONIC tramite i corrispondenti abutment o dispositivi personalizzati.

Gli impianti dentali BT KONIC sono realizzati in titanio commercialmente puro di grado 4, lavorato a freddo, e presentano la superficie DAE (dual acid-etched, a doppia mordenzatura). Il design del colletto dell'impianto è stato progettato per garantire il rispetto dei tessuti molli e dell'ampiezza biologica. Nella versione ad esagono interno (INT), l'impianto BT KONIC presenta inoltre una forma coronale che, associata alla relativa componentistica protesica, consente un moderato platform shifting. La forma differenziata ed il passo della filettatura, così come la morfologia tronco-conica del corpo, permettono di utilizzare l'impianto in diverse tipologie di intervento e riabilitazione quanto presente un osso di scarsa densità. La geometria di BT KONIC consente infatti di compattare l'osso alveolare in fase di inserimento implantare ottenendo quindi buoni livelli di stabilità primaria. L'impianto risulta particolarmente adatto nel caso di alveoli post estrattivi in quanto la sua forma simula l'anatomia della radice del dente estratto.

La morfologia della parte apicale di BT KONIC, di tipo arrotondata, risulta ideale per direzionare l'impianto facilmente durante l'inserimento oppure nella chirurgia non invasiva permettendo per esempio di eseguire interventi chirurgici con rialzo del seno mascellare. Infine, le fresature longitudinali presenti nel corpo implantare favoriscono l'ancoraggio dell'impianto all'osso.

PORTFOLIO IMPLANTARE BT KONIC

CONNESSIONE ESAGONO INTERNO IR / IW	lunghezza impianto in mm B						APICE ∅ / mm D
	∅ mm A	8,5	10	11,5	13	15	
	INTERNAL HEXAGON (IR) C	IR (internal regular) Vite oclusale M1.8 / Piattaforma protesica ∅ 3.5 mm / Porzione colletto liscio 1 mm					
	3,25	-	108IR32L	108IR32M	108IR32P	108IR32R	1.8
4	108IR40J	108IR40L	108IR40M	108IR40P	108IR40R	2.5	
	INTERNAL HEXAGON (IW) C	IW (internal wide) Vite oclusale M1.8 / Piattaforma protesica ∅ 5.0 mm / Porzione colletto liscio 1 mm					
	5	108IW50J	108IW50L	108IW50M	108IW50P	108IW50R	3.2

CONNESSIONE ESAGONO ESTERNO EN / ER / EW	lunghezza impianto in mm B						APICE ∅ / mm D
	∅ mm A	8,5	10	11,5	13	15	
	EXTERNAL HEXAGON (EN) C	EN (external narrow) Vite oclusale M1.8 / Piattaforma protesica ∅ 3.4 mm / Porzione colletto liscio 1.2 mm					
	3,25	-	107EN32L	107EN32M	107EN32P	107EN32R	1.8
4	107ER40J	107ER40L	107ER40M	107ER40P	107ER40R	2.5	
	EXTERNAL HEXAGON (ER) C	ER (external regular) Vite oclusale M2.0 / Piattaforma protesica ∅ 4.1 mm / Porzione colletto liscio 1.2 mm					
	5	107EW50J	107EW50L	107EW50M	107EW50P	107EW50R	3.2

CONNESSIONE
ESAGONO INTERNO
IR / IW

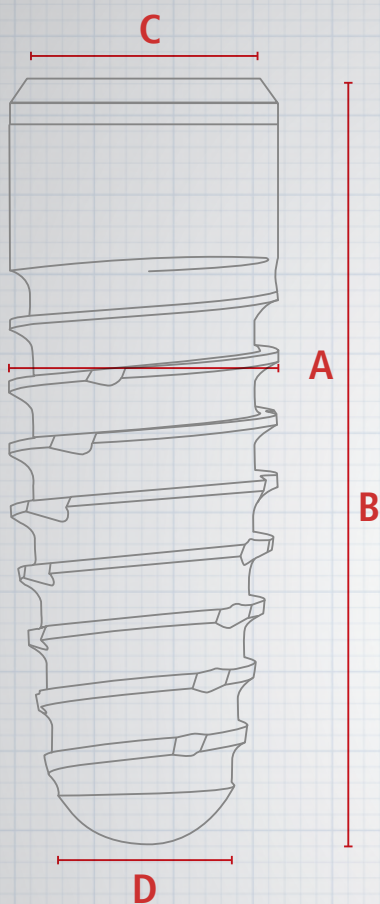

CONNESSIONE
ESAGONO ESTERNO
EN / ER / EW

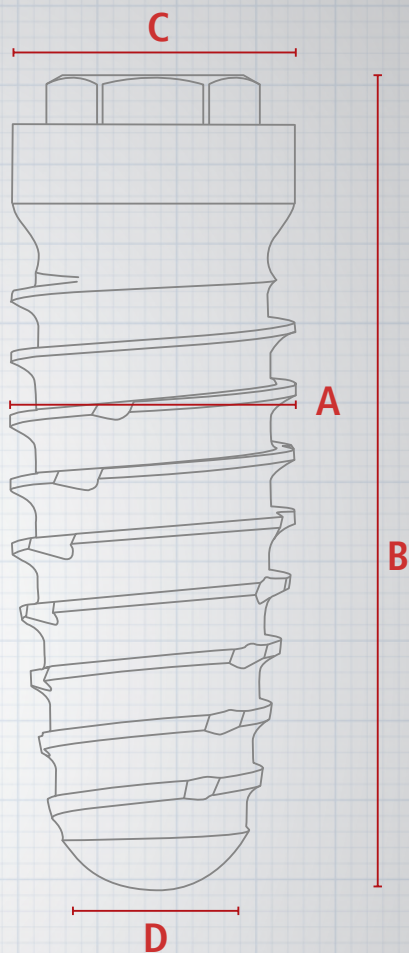

I colori applicati ai diversi diametri implantari e piattaforme protesiche sono indicati qui sotto:

	VIOLA	BLU	GIALLO
DIAMETRO DELL'IMPIANTO Ø	3,25	4	5
PIATTAFORMA PROTESICA INT	IR	IR	IW
PIATTAFORMA PROTESICA EXT	EN	ER	EW

PRELIEVO E INSERIMENTO DELL'IMPIANTO STERILE

ATTENZIONE

La confezione sigillata del dispositivo medico deve essere aperta in ambiente chirurgicamente adatto.

Il prelievo dell'impianto e della vite tappo, se prevista, deve essere effettuato per mezzo di strumenti sterilizzati evitando qualsiasi contatto con superfici non sterili.

La sterilità del dispositivo medico è garantita solo se sono rispettate le seguenti condizioni:

non è sopraggiunta la data di scadenza riportata sulla confezione; è presente il bollino rosso sulla fiala sterile che segnala l'avvenuta operazione di irradiazione a raggi gamma; la confezione sigillata non è stata aperta e non manifesta danneggiamenti o perforazioni.

Nel caso non sia rispettata anche una sola delle suddette condizioni il dispositivo non deve essere utilizzato. Il dispositivo è monouso, il riutilizzo può compromettere le caratteristiche di sicurezza del dispositivo rendendo lo stesso inadeguato per l'uso previsto. BIOTEC dichiara in modo esplicito che il DM è monouso e non si assume alcuna responsabilità su eventuali riutilizzi da parte degli utilizzatori.



1

Gli impianti dentali BTK sono forniti sterili in una confezione a doppia fiala. Il diametro, la lunghezza e il lotto dell'impianto sono riportati nell'etichetta posta nella fiala contenente l'impianto.



2

Aprire la scatola dal retro rompendo l'etichetta esterna, ed estrarre la fiala.



3

Il tappo superiore della fiala è protetto dall'etichetta sigillo. Il colore dell'etichetta sigillo identifica il diametro dell'impianto. Per agevolare il rispetto del requisito di rintracciabilità del dispositivo medico, nella fiala ci sono due etichette paziente staccabili. Una deve essere incollata nella cartella clinica del paziente e una nel passaporto implantare del paziente.



4

Aprire la fiala esterna e prelevare la fiala interna contenente l'impianto, in un ambiente chirurgicamente adatto. La fiala interna deve essere maneggiata con guanti sterili.



5

Attenzione: La fiala interna è composta da 3 parti. Nel tappo della fiala c'è la vite tappo (vite di chiusura) se prevista. Tenere la fiala in posizione verticale per evitare la fuoriuscita dei dispositivi.

Svitare la parte centrale della fiala, per accedere all'impianto.

Svitare la parte centrale della fiala, per accedere all'impianto.



6

Alcune linee di impianto sono fornite con dispositivo di montaggio avvitato all'impianto, altre linee invece sono fornite senza.

In base alla differente configurazione, utilizzare lo strumento idoneo per il prelievo dell'impianto dalla fiala e per il relativo inserimento dello stesso nel sito implantare precedentemente preparato.

Gli impianti dentali BTK possono essere posizionati manualmente con il cricchetto reversibile dinamometrico oppure possono essere inseriti usando il micromotore. Si raccomanda un range di 15 – 25 giri al minuto per l'inserimento dell'impianto e di non superare il torque massimo indicato da BTK.

INSERIMENTO IMPLANTARE BT KONIC



L'implanto è fornito con il dispositivo di montaggio pre-assemblato. La vite di serraggio del dispositivo di montaggio viene serrata a un valore costante che preserva il corretto posizionamento del dispositivo sull'implanto evitando quindi svitamenti accidentali. La coppia di serraggio garantisce inoltre il facile svitamento del dispositivo durante la fase operatoria.

Per prelevare l'implanto dalla fiala interna utilizzare la chiave prensile da manipolo o un adattatore di connessione manuale.

Inserire l'implanto lentamente nel sito precedentemente preparato. Si raccomanda un range di 15-25 giri al minuto. Durante l'inserimento, non superare i valori massimi di torque indicati di seguito:

- **impianti $\leq \varnothing 3,7$ mm:**
torque di inserimento max. 35 - 45 Ncm
- **impianti $> \varnothing 3,7$ mm:**
torque di inserimento max. 45 - 65 Ncm



Il dispositivo di montaggio riporta sei tacche di riferimento corrispondenti alle facce dell'esagono della connessione dell'implanto: si consiglia di posizionare una tacca in posizione vestibolare per un corretto riferimento durante la pianificazione protesica. Seguire tale procedura anche nel caso di posizionamento di più impianti.

Nel caso in cui l'implanto non raggiunga la profondità desiderata non forzare, rimuoverlo dal sito e ripetere le operazioni di fresatura e maschiatura verificando la profondità e la corretta sequenza chirurgica.



Per inserire l'implanto manualmente tramite cricchetto dinamometrico, rimuovere la chiave prensile da manipolo dal dispositivo di montaggio ed applicarvi l'adattatore di connessione manuale preventivamente inserito nel cricchetto dinamometrico.

Per il corretto utilizzo del cricchetto dinamometrico fare riferimento alla sezione dedicate del manuale.



Per rimuovere il dispositivo di montaggio utilizzare la chiave fissa 30° prestando attenzione al corretto posizionamento dell'esagono del dispositivo stesso. Mantenendo fermo il dispositivo, svitare la vite di serraggio con l'apposito screwdriver. Applicare una leggera forza assiale al dispositivo di montaggio per rimuoverlo nel caso in cui l'estrazione del dispositivo stesso risulti difficoltosa a causa di un eccessivo torque di serraggio o a causa di interferenza con l'osso corticale.



Nel tappo della fiala interna è presente, per ogni famiglia di impianti, la corrispondente vite di chiusura (vite tappo), sterile e pronta per l'uso. Usare una soluzione salina sterile per pulire accuratamente la connessione dell'implanto da eventuali residui organici. Assicurarsi quindi che sia pulita e asciutta, prima di posizionare la vite di chiusura (vite tappo) o comunque qualsiasi componentistica protesica che si è deciso di connettere all'implanto.

La vite di chiusura è la soluzione prescelta per la modalità di guarigione a cielo chiuso. Per rimuoverla più facilmente alla fine del periodo di guarigione, si può applicare sulla filettatura della vite di chiusura o cappetta di guarigione un piccolo quantitativo di vaselina sterile o gel di clorexidina sterile prima di serrarla manualmente (5-8 Ncm) sull'implanto usando un driver con connessione esagonale.

È consigliabile eseguire un controllo radiografico post-operatorio.

LA SEMPLICITÀ DEI KIT BTK

In base alla famiglia di impianto, BTK fornisce kit chirurgici specifici.

I kit chirurgici sono utilizzati per conservare e sterilizzare in sicurezza gli strumenti chirurgici ed ausiliari dei sistemi implantari BTK.

I kit chirurgici sono di materiale termoplastico altamente resistente agli urti, il cui uso in ambito medico è ormai consolidato. Il materiale è adatto ad essere sterilizzato in autoclave. Si raccomanda di seguire le linee guida generali sulla pulizia e la sterilizzazione, riportate nel manuale "LINEE GUIDA CHIRURGICHE GENERALI" (Cod. 06201215).

KIT CHIRURGICO BT KONIC CODICE 607NA009



CRICCHETTO REVERSIBILE DINAMOMETRICO

Il cricchetto reversibile dinamometrico è uno strumento smontabile ad uso multiplo che consente di serrare gli impianti, gli abutment e le viti. La leva mobile integrata nel cricchetto reversibile dinamometrico viene allontanata dal corpo del cricchetto per applicare il torque desiderato.

A 90° rispetto alla leva è montato un indicatore del valore di torque, che riporta con delle tacche i diversi valori.

NOTA

Prima di usare per la prima volta il cricchetto reversibile dinamometrico e prima dei successivi riutilizzi, il cricchetto va smontato, pulito, disinfettato e sterilizzato seguendo le linee guida generali per la pulizia e la sterilizzazione BTK e le istruzioni per l'uso.

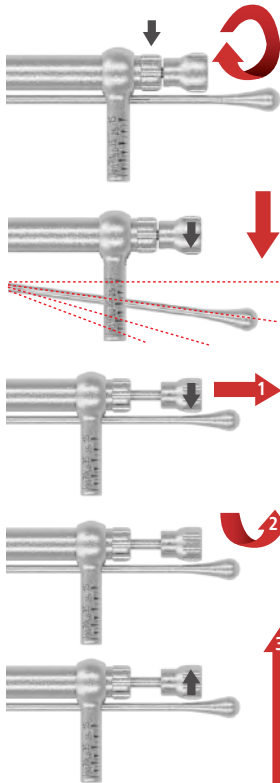

Per smontare il cricchetto si deve svitare la rotellina e poi estrarre l'asta interna nella quale è presente la molla.

APPLICARE IL VALORE DI TORQUE CORRETTO

Per ottenere il valore di torque desiderato, esercitare la forza solo sulla leva mobile e solo fino a raggiungere la tacca che indica il valore desiderato. **Sono riportati i seguenti valori: 15, 25, 35, 50, 70 e 90 Ncm.** Assicurarsi che la freccia sul dispositivo di inversione sia rivolta nella direzione della leva mobile.

COME CAMBIARE DIREZIONE

Questo cricchetto reversibile dinamometrico consente di cambiare direzione semplicemente estraendo (1) e ruotando (2) il dispositivo di inversione di 180° nella direzione voluta.

Per farlo non serve staccare il cricchetto reversibile dinamometrico dal relativo driver e questo consente di evitare ulteriori manipolazioni e di risparmiare tempo.

La freccia grigia sul dispositivo di inversione indica sempre la direzione in cui viene applicata la forza (3). Si è scelto questo design per evitare ulteriori manipolazioni, per ridurre le potenziali fonti di errore e per far risparmiare tempo.



DISPOSITIVO	CONNESSIONE IMPLANTARE	MATERIALE	TORQUE/COPPIA
Vite Tappo	-	Titanio GR5	da 5 a 8 Ncm ("a mano")
Vite di guarigione	-	Titanio GR5	da 5 a 8 Ncm ("a mano")
Vite Transfer, serraggio su impianto o analogo	-	Titanio GR5	da 5 a 8 Ncm ("a mano")
Vite di ritenzione, serraggio Scan Abutment	-	Titanio GR5	da 5 a 8 Ncm ("a mano")
Vite di ritenzione, serraggio provvisorio (moncone su impianto)	BP, BT, BU	Titanio GR5	da 10 a 15 Ncm
	AB, CB, CC, EA, KR, FA, IE, IF, IG, IH, CA, IA, IB, IC, ID, KB, QA, QB	Titanio GR5	da 15 a 20 Ncm
Vite di ritenzione, serraggio definitivo (moncone su impianto)	AC, DA, DB, EC, EN, ER, EW, IR, IM, IW, KA, KC, KW, SE, SR, TN, TR, TW	Titanio GR5	da 20 a 25 Ncm
	BP, BT, BU	Titanio GR5	da 10 a 15 Ncm
	CA, IA, IB, IC, ID, KB, QA, QB	Titanio GR5	da 20 a 25 Ncm
	AB, CB, CC, EA, KR, FA, IE, IF, IG, IH	Titanio GR5	da 25 a 30 Ncm
Monconi dritti M.U.A.	AC, DA, DB, EC, EN, ER, EW, IR, IM, IW, KA, KC, KW, SE, SR, TN, TR, TW	Titanio GR5	da 30 a 35 Ncm
	EN, ER, EW, IR, IM, IW, TN, TR, TW	Lega a base palladio*	da 30 a 35 Ncm
Monconi SOLID e OCTA	KR	Titanio GR5	da 25 a 30 Ncm
Vite di ritenzione, serraggio monconi angolati M.U.A.	EN, ER, IR, KW	Titanio GR5	da 30 a 35 Ncm
	SR	Titanio GR5	da 30 a 35 Ncm
Vite di ritenzione, protesica su moncone M.U.A. - sovrastrutture	KR	Titanio GR5	da 20 a 25 Ncm
Sistema Locator® su impianto	EN, ER, IR, KW	Titanio GR5	da 25 a 30 Ncm
Vite di ritenzione, protesica su moncone M.U.A. - sovrastrutture	BT, BU, BP	Titanio GR5	da 10 a 15 Ncm
Vite di ritenzione, protesica su moncone M.U.A. - sovrastrutture	-	Titanio GR5	da 20 a 25 Ncm
Vite linguale	-	Titanio GR5	10 Ncm
Vite di ritenzione, serraggio dispositivo montaggio con impianto	-	Titanio GR5	12 Ncm
Inserimento impianto mediante dispositivo di montaggio. Impianti con Ø ≤ 3,7 mm	-	-	da 35 a 45 Ncm
Inserimento impianto mediante dispositivo di montaggio. Impianti con Ø > 3,7 mm	-	-	da 45 a 65 Ncm

* Composizione: (% peso): Pd res., Ga 10%, Cu 7%, Au 2%, Zn 0.5%, Ir 0.03%, Ru 0.1%.

CARATTERISTICHE DELLE FRESE CHIRURGICHE

- Tutte le frese sono in acciaio inox.
- Tutte le frese sono fornite non sterili in confezioni singole o in kit. Vi invitiamo a fare riferimento alle raccomandazioni sulla detersione e sterilizzazione indicate da BTK.
- Frese devono essere sostituite dopo un massimo di 20 utilizzi. Già dopo 5/6 applicazioni l'efficacia diminuisce.
- Tutte le frese hanno marcature di profondità realizzate con tecnica laser.
- La lunghezza relativa alla corrispondente banda nera, realizzata con tecnica laser, è sempre l'estremità inferiore o superiore della banda.
- Le strisce nere corrispondono alla lunghezza dell'impianto selezionato. Tuttavia, per aumentare la sicurezza, durante la preparazione del sito si consiglia l'utilizzo degli stop fresa.
- Tutte le frese consentono di applicare idonei stop fresa tramite sistema di fissaggio Snap Fit.
- Tutte le frese riportano il proprio diametro e il relativo codice di riferimento sullo stelo delle frese, e sugli stop; è presente inoltre un pallino nero per identificare gli strumenti BT KLASSIC/BT KONIC.
- Nel caso la lunghezza delle frese fosse insufficiente, c'è la possibilità di collegarle allo strumento "Prolunga Fresa".

NORME CHIRURGICHE

Affinché l'osteointegrazione abbia successo, è necessaria una tecnica chirurgica precisa e poco traumatica, che salvaguardi i tessuti molli e prepari accuratamente il sito implantare senza surriscaldare l'osso.

Prima di iniziare la procedura chirurgica e nel corso della stessa occorre tenere conto dei seguenti punti:

- Controllare che tutti gli strumenti necessari siano disponibili e perfettamente funzionanti. Si raccomanda di tenere sempre a disposizione una scorta adeguata di impianti e strumenti di ricambio sterili.
- Non utilizzare strumenti di taglio più di 20 volte. Assicurarsi che le frese siano affilate prima di ogni uso. L'efficacia di una fresa diminuisce già dopo 5/6 applicazioni.
- Il fresaggio deve avvenire con frese affilate, sempre con abbondante irrigazione esterna con soluzione salina sterile preraffreddata ed evitando pressioni eccessive.
- Non superare le velocità indicate da BTK per le frese.
- Utilizzare le frese con diametri in ordine ascendente.
- Le frese possono essere poste in acqua distillata/deionizzata, ma non devono essere messe in soluzione salina o in soluzione di Ringer durante la chirurgia se le si usa per più di una preparazione.

STRUMENTO	VELOCITÀ (RPM)
START DRILL/FRESA LANCIA	800
FRESA (PILOTA) Ø 2mm	800
FRESA Ø<3.5mm	600
FRESA 3.5mm≤Ø≤4.5mm	500
FRESA Ø>4.5mm	400
PREPARATORI DI SPALLA	300/400

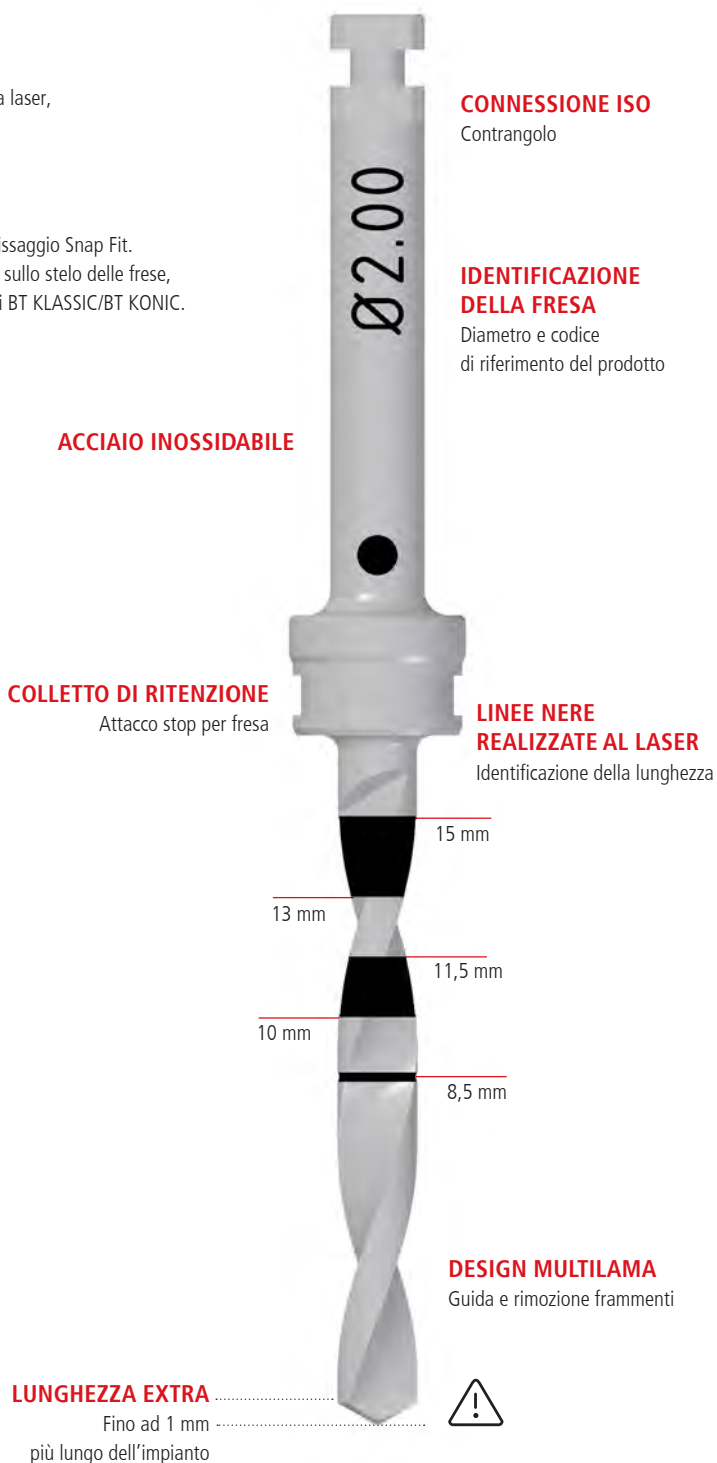



SEQUENZA DI FRESATURA BT KONIC

		FRESE								PREPARATORI DI SPALLA			
IMPIANTO		Fresa Lancia Appuntita 401HR202	Fresa (pilota) Ø 2 425HR200	Fresa Ø 2,7 425HR270	Fresa Ø 3 425HR300	Fresa Ø 3,4 425HR340	Fresa Ø 3,7 425HR370	Fresa Ø 4,4 425HR440	Fresa Ø 4,7 425HR470	Preparatore di spalla Ø3,25 INT 433HS375	Preparatore di spalla Ø3,25 EXT 433HS340	Preparatore di spalla Ø4 433HS405 / 433HS405.R	Preparatore di spalla Ø5 433HS500 / 433HS500.R
3,25	10mm INT												
	11,5mm INT	●	●	●	⊙					■			
	13mm INT												
	15mm INT												
4	10mm EXT	●	●	●	⊙						■		
	11,5mm EXT												
	13mm EXT												
	15mm EXT												
5	8,5mm												
	10mm												
	11,5mm	●	●	●	●	●	●	⊙	○				■
	13mm												
	15mm												

● Sempre.

⊙ Solo in presenza di osso D1, D2 o D3.

○ Solo in presenza di osso denso D1-D2.

■ Solo in presenza di corticale dura.

N.B.

Le procedure presentate sono da intendersi a titolo indicativo; è responsabilità del clinico valutare eventuali variazioni sulla base del singolo caso e della densità ossea.

Data la presenza dei taglienti in punta, nell'uso delle frese si raccomanda l'utilizzo degli stop per evitare eccessive profondità di foratura che potrebbero compromettere strutture vitali.



STRUMENTARIO CHIRURGICO

Contenuto del Kit Chirurgico BT KONIC (Codice 607NA009) e strumentario opzionale dedicato alla corretta gestione della procedura chirurgica.





















IMMAGINE	CODICE	PRODOTTO	DESCRIZIONE	INCLUSO NEL KIT
PREPARAZIONE INIZIALE				
	401HS200	Fresa Palla HS	Ø2mm L30mm	
	401HS201	Fresa Lancia HS	Ø2mm L30mm	
	401HR202	Fresa Lancia Appuntita HR	Ø2mm L33mm	✓
	540MA011	Misuratore Prof.	Ø1.8mm L108mm 30°	✓
	540MA006	Pin Parallelismo	Ø2.3mm L21.5mm (4pz)	✓
	540MA008	Misuratore Prof.	Ø2mm L31.5mm	
	520HS003	Prolunga Fresa HS	L28mm	✓
FRESE, LUNGHEZZA 31.2 mm (SHORT)				
	425HS200	Fresa Elicoidale HS	Ø2mm L31.2mm	
	425HS270	Fresa Elicoidale HS	Ø2.7mm L31.2mm	
	425HS300	Fresa Elicoidale HS	Ø3mm L31.2mm	
	425HS340	Fresa Elicoidale HS	Ø3.4mm L31.2mm	
	425HS370	Fresa Elicoidale HS	Ø3.7mm L31.2mm	
	425HS440	Fresa Elicoidale HS	Ø4.4mm L31.2mm	
	425HS470	Fresa Elicoidale HS	Ø4.7mm L31.2mm	
FRESE, LUNGHEZZA 35.2 mm (REGULAR)				
	425HR200	Fresa Elicoidale HR	Ø2mm L35.2mm	✓
	425HR270	Fresa Elicoidale HR	Ø2.7mm L35.2mm	✓
	425HR300	Fresa Elicoidale HR	Ø3mm L35.2mm	✓
	425HR340	Fresa Elicoidale HR	Ø3.4mm L35.2mm	✓
	425HR370	Fresa Elicoidale HR	Ø3.7mm L35.2mm	✓
	425HR440	Fresa Elicoidale HR	Ø4.4mm L35.2mm	✓
	425HR470	Fresa Elicoidale HR	Ø4.7mm L35.2mm	✓























IMMAGINE	CODICE	PRODOTTO	DESCRIZIONE	INCLUSO NEL KIT
PREPARATORE SPALLA HS				
	433HS340	Preparatore Spalla HS	Ø3.25mm L27mm BT KONIC Ext	✓
	433HS375	Preparatore Spalla HS	Ø3.25mm L27mm BT KONIC Int	✓
	433HS405	Preparatore Spalla HS	Ø4mm L27mm BT KONIC	✓
	433HS405.R	Preparatore Spalla HS	Ø4mm L27mm Ridotto BT KONIC	✓
	433HS500	Preparatore Spalla HS	Ø5mm L27mm BT KONIC	✓
	433HS500.R	Preparatore Spalla HS	Ø5mm L27mm Ridotto BT KONIC	✓
STRUMENTI AUSILIARI				
	501JD003	Cricchetto Dinamometrico JD	90Ncm	✓
	502MA002	Asta di Guida	Ø2.5mm	✓
	502MA003	Chiave Fissa 30°	HEX3.10	✓
STOP FRESA Ø5 per FRESE REGULAR ≤ Ø3.4mm				
	690NA260	Kit Stop	Ø5 R7-15mm BT Klassic/ BT Evo/ BT Konic	
	522NA507	Stop Fresa	H7mm Snap Fit	
	522NA508	Stop Fresa	H8.5mm Snap Fit	✓
	522NA510	Stop Fresa	H10mm Snap Fit	✓
	522NA511	Stop Fresa	H11.5mm Snap Fit	✓
	522NA513	Stop Fresa	H13mm Snap Fit	✓
	522NA515	Stop Fresa	H15mm Snap Fit	✓
STOP FRESA Ø7 per FRESE REGULAR ≥ Ø3.7mm				
	690NA261	Kit Stop	Ø7 R7-15mm BT Klassic/ BT Evo/ BT Konic	
	522NA707	Stop Fresa	H7mm Snap Fit	
	522NA708	Stop Fresa	H8.5mm Snap Fit	✓
	522NA710	Stop Fresa	H10mm Snap Fit	✓
	522NA711	Stop Fresa	H11.5mm Snap Fit	✓
	522NA713	Stop Fresa	H13mm Snap Fit	✓
	522NA715	Stop Fresa	H15mm Snap Fit	✓























































IMMAGINE	CODICE	PRODOTTO	DESCRIZIONE	INCLUSO NEL KIT
STOP FRESA Ø5 per FRESE SHORT ≤ Ø3.6mm				
	690NA262	Kit Stop	Ø5 S7-11.5mm BT Klassic/ BT Evo/ BT Konic	
	523NA507	Stop Fresa	H7mm Snap Fit Corto	
	523NA508	Stop Fresa	H8.5mm Snap Fit Corto	
	523NA510	Stop Fresa	H10mm Snap Fit Corto	
	523NA511	Stop Fresa	H11.5mm Snap Fit Corto	
STOP FRESA SHORT Ø7 per FRESE SHORT ≥ Ø3.85mm				
	690NA263	Kit Stop	Ø7 S7-11.5mm BT Klassic/ BT Evo/ BT Konic	
	523NA707	Stop Fresa	H7mm Snap Fit Corto	
	523NA708	Stop Fresa	H8.5mm Snap Fit Corto	
	523NA710	Stop Fresa	H10mm Snap Fit Corto	
	523NA711	Stop Fresa	H11.5mm Snap Fit Corto	
SCREWDRIVER MANIPOLO				
	530HS002	Screwdriver Manipolo	HEX0.90 L25mm	
	530HS003	Screwdriver Manipolo	HEX0.90 L30mm	
	530HS004	Screwdriver Manipolo	HEX1.20 L25mm	
	530HS005	Screwdriver Manipolo	HEX1.20 L30mm	
IMPLANT DRIVER MANIPOLO				
IR-IW		530HS008	Implant Driver Manipolo	IR-IW L30mm
		530HS009	Implant Driver Manipolo	IR-IW L26mm
EN		530HS010	Implant Driver Manipolo	EN L32mm
		530HS006	Implant Driver Manipolo	EN L26mm
ER-EW		530HS011	Implant Driver Manipolo	ER-EW L32mm
		530HS007	Implant Driver Manipolo	ER-EW L26mm
DISPOSITIVO DI MONTAGGIO				
EN		690EN001	Disp Montaggio EN	L8mm
		690EN002	Disp Montaggio EN	L20mm
ER		690ER001	Disp Montaggio ER	L8mm
		690ER002	Disp Montaggio ER	L20mm
EW		690EW001	Disp Montaggio EW	L8mm
		690EW002	Disp Montaggio EW	L20mm

IMMAGINE	CODICE	PRODOTTO	DESCRIZIONE	INCLUSO NEL KIT	
DISPOSITIVO DI MONTAGGIO					
IR		690IR001	Disp Montaggio IR	L8mm	
		690IR002	Disp Montaggio IR	L20mm	
IW		690IW001	Disp Montaggio IW	L8mm	
		690IW002	Disp Montaggio IW	L20mm	
CHIAVE PRENSILE MANIPOLO					
	530HS017	Chiave Prensile Manipolo	HEX3.10	✓	
DRIVER JD PER USO MANUALE CON CRICCHETTO					
	530JD003	Screwdriver JD	HEX1.20 L5mm		
	530JD004	Screwdriver JD	HEX1.20 L10mm		
	530JD005	Screwdriver JD	HEX1.20 L15mm	✓	
	530JD006	Screwdriver JD	HEX1.20 L20mm		
	530JD007	Screwdriver JD	HEX1.20 L30mm		
	530JD011	Screwdriver JD	HEX0.90 L10mm		
	530JD012	Screwdriver JD	HEX0.90 L15mm	✓	
ADATTATORE CONNESSIONE					
	530JD031	Adattatore Connessione	ISO/HEX3.10-JD L35mm		
	530JD032	Adattatore Connessione	ISO/HEX3.10-JD L7.5mm		
	530JD033	Adattatore Connessione	ISO/HEX3.10-JD L10mm	✓	
	530JD034	Adattatore Connessione	ISO/HEX3.10-JD L15mm		
STRUMENTI PER METODICA BT4					
	502MA006	Guida Chirurgica BT4	(PIN Ø2.5mm)		
	540MA007	Pin Parallelismo	M1.4 L26mm		
	435EN001.02	Guida per Bone Profiler EN	Kit 2pz		
	435ER001.02	Guida per Bone Profiler ER	Kit 2pz		
	435IR001.02	Guida per Bone Profiler IR	Kit 2pz		
	435HS430	Bone Profiler HS	Ø4.3mm L25mm		
	530JD014	Screwdriver JD	HEX1.20 L15mm Ridotto		
	530HS012	Screwdriver Manipolo	HEX1.20 L30mm Ridotto		
	530JD015	Screwdriver JD	HEX2.0 L5mm		
	530JD021	Screwdriver JD	HEX2.0 L10mm		
	530JD038	Screwdriver JD	HEX2.0 L20mm		

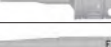











ESAGONO INTERNO (INT) IR/IW

CONDIZIONAMENTO TESSUTI MOLLI

IR	IW	IMMAGINE	CODICE	PRODOTTO	DESCRIZIONE
VITI DI GUARIGIONE					
●			201R2A0	Vite Guarigione IR	H2mm Ø4.5mm
●			201R3A0	Vite Guarigione IR	H3mm Ø4.5mm
●			201R4A0	Vite Guarigione IR	H4mm Ø4.5mm
●			201R4A1	Vite Guarigione IR	H4mm Ø5.5mm
●			201R5A0	Vite Guarigione IR	H5mm Ø4.5mm
	●		201IW2A0	Vite Guarigione IW	H2mm Ø6mm
	●		201IW3A0	Vite Guarigione IW	H3mm Ø6mm
	●		201IW4A0	Vite Guarigione IW	H4mm Ø6mm
	●		201IW5A0	Vite Guarigione IW	H5mm Ø5.5mm

PRESA D'IMPRONTA











IR	IW	IMMAGINE	CODICE	PRODOTTO	DESCRIZIONE
TRANSFER CON CAPPETTA					
●			320IR0A1	Transfer Cappetta IR	Cappetta Alluminio
	●		320IW0A1	Transfer Cappetta IW	Cappetta Alluminio
●	●		690NA029	Cappetta transfer	Alluminio Kit 3 pz.
●			325IR0A0	Transfer Cappetta Pro IR	Cappetta Plastica
	●		325IW0A1	Transfer Cappetta Pro IW	Cappetta Plastica
●	●		690NA091.10	Kit Cappetta Pro	Ø5.1mm Kit 10pz
●	●		690NA068	Vite Transfer	M1.8 HEX1.20 H7.9mm

IR	IW	IMMAGINE	CODICE	PRODOTTO	DESCRIZIONE
TRANSFER PROPICK-UP					
●			323IR0A0	Transfer Propick-Up IR	HUtile21.5mm Vite lunga
●			323IR0A1	Transfer Propick-Up IR	HUtile16.5mm Vite corta
●			323IR0R0	Transfer Propick-Up IR	HUtile21.5mm Rotante Vite lunga
●			323IR0R1	Transfer Propick-Up IR	HUtile16.5mm Rotante Vite corta
	●		323IW0A0	Transfer Propick-Up IW	HUtile21.5mm Vite lunga
	●		323IW0A1	Transfer Propick-Up IW	HUtile16.5mm Vite corta
	●		323IW0R0	Transfer Propick-Up IW	HUtile21.5mm Rotante Vite lunga
	●		323IW0R1	Transfer Propick-Up IW	HUtile16.5mm Rotante Vite corta
●	●		690NA222	Vite Transfer Pick-Up	M1.8 HEX1.20 H26mm
●	●		690NA190	Vite Transfer Pick-Up	M1.8 HEX1.20 H21mm
ANALOGHI					
●			301IR0A1	Analogo IR	
	●		301IW0A1	Analogo IW	





















RESTAURO PROVVISORIO

IR	IW	IMMAGINE	CODICE	PRODOTTO	DESCRIZIONE
MONCONI PROVVISORI					
●			210IR2A0	Moncone Provvisorio IR	
●			210IR2A1	Moncone Provvisorio IR	Rotante
●			215IR2A0	Moncone Provvisorio IR	Peek
	●		210IW2A0	Moncone Provvisorio IW	
	●		210IW2R0	Moncone Provvisorio IW	Rotante
	●		215IW2A0	Moncone Provvisorio IW	Peek
●	●		690NA012	Vite Ritenzione	M1.8 HEX1.20

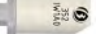

PROTESI CEMENTATA

IR	IW	IMMAGINE	CODICE	PRODOTTO	DESCRIZIONE
MONCONI DRITTI					
●			220IR0A0	Moncone Dritto IR	H0mm Ø4.5mm
●			220IR2A1	Moncone Dritto IR	H2mm Ø4.5mm
●			220IR3A0	Moncone Dritto IR	H3mm Ø4.5mm
●			220IR4A0	Moncone Dritto IR	H4mm Ø4.5mm
●			220IR5A0	Moncone Dritto IR	H5mm Ø4.5mm
	●		220IW0A0	Moncone Dritto IW	H0mm Ø5.5mm
	●		220IW2A0	Moncone Dritto IW	H2mm Ø5.5mm
	●		220IW3A0	Moncone Dritto IW	H3mm Ø5.5mm
	●		220IW4A0	Moncone Dritto IW	H4mm Ø6mm
	●		220IW5A0	Moncone Dritto IW	H5mm Ø5.5mm
●	●		690NA012	Vite Ritenzione	M1.8 HEX1.20
MONCONI ANGOLATI					
●			220IR2D0	Moncone Angolato IR	15° H2mm
●			220IR4D0	Moncone Angolato IR	15° H4mm
●			220IR2F0	Moncone Angolato IR	25° H2mm
●			220IR4F0	Moncone Angolato IR	25° H4mm
	●		220IW2D0	Moncone Angolato IW	15° H2mm
●	●		690NA012	Vite Ritenzione	M1.8 HEX1.20
MONCONI ESTETICI					
●			219IR0A0	Moncone Estetico IR	
	●		219IW0A0	Moncone Estetico IW	
●	●		690NA012	Vite Ritenzione	M1.8 HEX1.20
●	●		VLE14TIT	Vite Linguale Moncone Estetico	M1.4 HEX0.9

PROTESICA AVVITATA / CEMENTATA

IR	IW	IMMAGINE	CODICE	PRODOTTO	DESCRIZIONE
BT LINK					
●			246IR1A0	BT Link IR	H1mm Ø4.1mm
			246IR1A1	BT Link IR	H1mm Ø4.1mm Rotante
●			247IR1A0	BT Link IR	H1mm Ø4.1mm no Cap.
			247IR1A1	BT Link IR	H1mm Ø4.1mm no Cap. Rot
●			205NA001.05	Calcinabile BT Link	H1mm Ø4.7mm Kit 5 pz
	●		246IW1A0	BT Link IW	H1mm Ø5.6mm
			246IW1A1	BT Link IW	H1mm Ø5.6mm Rotante
	●		247IW1A0	BT Link IW	H1mm Ø5.6mm no Cap.
			247IW1A1	BT Link IW	H1mm Ø5.6mm no Cap. Rot
	●		205NA005.05	Calcinabile BT Link	H1mm Ø5.6mm Kit 5 pz
SOVRA-FUSIONE					
●			245IR1A0	Base Oro IR	H1mm
●			245IR1R0	Base Oro IR	H1mm Rotante
●			240IR1A0	Base CoCr IR	H1.5mm
			240IR1R0	Base CoCr IR	H1.5mm Rotante
	●		245IW1A0	Base Oro IW	H1mm
			245IW1R0	Base Oro IW	H1mm Rotante
	●		240IW1A0	Base CoCr IW	H1.5mm
			240IW1R0	Base CoCr IW	H1.5mm Rotante
CALCINABILI					
●			205IR1A0	Calcinabile IR	
●			205IR1A0.10	Calcinabile IR	Kit 10pz
●			205IR1A1	Calcinabile IR	Rotante
●			205IR1A1.10	Calcinabile IR	Rotante Kit 10pz
	●		205IW1A0	Calcinabile IW	
			205IW1A0.10	Calcinabile IW	Kit 10pz
	●		205IW1R0	Calcinabile IW	Rotante
			205IW1R0.10	Calcinabile IW	Rotante Kit 10pz
VITI DI RITENZIONE					
●	●		690NA012	Vite Ritenzione	M1.8 HEX1.20
●	●		690NA018	Vite Ritenzione Oro	M1.8 HEX1.20
●	●		690NA077	Vite Ritenzione BTK-CAD-CAM	M1.8 HEX1.20 H7.8mm TP
SCAN ABUTMENT					
●			351IR1A0	Scan Abutment Laboratorio IR	
●			352IR1A0	Scan Abutment Intra-orale IR	
	●		351IW1A0	Scan Abutment Laboratorio IW	
	●		352IW1A0	Scan Abutment Intra-orale IW	



PROTESICA AVVITATA

IR	IMMAGINE	CODICE	PRODOTTO	DESCRIZIONE
MONCONI DRITTI BT4				
●		265IR1R0	Moncone BT4 IR	Avvitabile Rot. H1mm
		265IR2R0	Moncone BT4 IR	Avvitabile Rot. H2mm
		265IR3R0	Moncone BT4 IR	Avvitabile Rot. H3mm
MONCONE ANGOLATO BT4				
●		266IR2L0	Moncone Angolato BT4 IR	17° H2mm Ø 4.8mm
		266IR3L0	Moncone Angolato BT4 IR	17° H3mm Ø 4.8mm
		266IR3G0	Moncone Angolato BT4 IR	30° H3mm Ø 4.8mm
VITI E CAPPUCCI BT4				
●		690NA066	Vite Ritenzione BT4	M1.8 Moncone Angolato IR-EN
		330NA0A0.04	Cappucci Copertura BT4	H5 Kit 4pz
		690NA024	Vite Ritenzione	M1.4 HEX1.20 10N
RESTAURO PROVVISORIO BT4				
●		267NA0A0	Cilindro Protesico BT4	
		207NA0A0	Calcinabile BT4	
		207NA0A1	Calcinabile BT4	senza vite
		311NA0A0	Transfer Pick-Up BT4	con Vite Lunga
		690NA031	Vite Transfer Pick-Up	M1.4 HEX1.20 H17mm
		303NA0A0	Analogo Moncone BT4	
SCAN ABUTMENT BT4				
●		351BT1A1	Scan Abutment Laboratorio BT	
		352BT1A1	Scan Abutment Intra-orale BT	
BT LINK BT4				
●		246BT1A1	BT LINK BT	H1mm Ø4.8mm Rotante
		247BT1A1	Base BT LINK BT	H1mm Ø4.8mm no Cap. Rot
		205NA003.05	Calcinabile BT LINK	H1mm Ø5.4mm Kit 5pz
SOVRA-FUSIONE BT4				
●		240BT1R0	Base CoCr BT	H1.5mm Rotante

























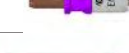





ESAGONO ESTERNO (EXT) EN/ER/EW

CONDIZIONAMENTO TESSUTI MOLLI

EN	ER	EW	IMMAGINE	CODICE	PRODOTTO	DESCRIZIONE
VITI DI GUARIGIONE						
●				201EN2A0	Vite Guarigione EN	H2mm Ø4.5mm
●				201EN3A0	Vite Guarigione EN	H3mm Ø4.5mm
●				201EN4A0	Vite Guarigione EN	H4mm Ø4.5mm
●				201EN6A0	Vite Guarigione EN	H6mm Ø4.5mm
	●			201ER2A0	Vite Guarigione ER	H2mm Ø5mm
	●			201ER3A0	Vite Guarigione ER	H3mm Ø5mm
	●			201ER4A0	Vite Guarigione ER	H4mm Ø5mm
	●			201ER4A1	Vite Guarigione ER	H4mm Ø6mm
	●			201ER4A2	Vite Guarigione ER	H4mm Ø7.5mm
	●			201ER6A0	Vite Guarigione ER	H6mm Ø5mm
	●			201ER6A1	Vite Guarigione ER	H6mm Ø6mm
	●			201ER6A3	Vite Guarigione ER	H6mm Ø7mm
	●			201ER8A0	Vite Guarigione ER	H8mm Ø5mm
		●		201EW2A0	Vite Guarigione EW	H2mm Ø6mm
		●		201EW3A0	Vite Guarigione EW	H3mm Ø6mm
		●		201EW4A0	Vite Guarigione EW	H4mm Ø6mm
		●		201EW4A1	Vite Guarigione EW	H4mm Ø7.5mm
		●		201EW6A0	Vite Guarigione EW	H6mm Ø6mm

PRESA D'IMPRONTA

EN	ER	EW	IMMAGINE	CODICE	PRODOTTO	DESCRIZIONE
TRANSFER CON CAPPETTA						
●				320EN0A0	Transfer Cappetta EN	Cappetta Alluminio
	●			320ER0A1	Transfer Cappetta ER	Cappetta Alluminio
		●		320EW0A1	Transfer Cappetta EW	Cappetta Alluminio
●	●	●		690NA029	Cappette Transfer	Alluminio Kit 3pz
●				325EN0A0	Transfer Cappetta Pro EN	Cappetta Plastica
	●			325ER0A0	Transfer Cappetta Pro ER	Cappetta Plastica
		●		325EW0A1	Transfer Cappetta Pro EW	Cappetta Plastica
●	●	●		690NA091.10	Kit Cappetta Pro	Ø5.1mm Kit 10pz
●				690NA068	Vite Transfer	M1.8 HEX1.20 H7.9mm
	●	●		690NA067	Vite Transfer	M2 HEX1.20 H8.1mm
TRANSFER PROPICK-UP						
●				323EN0A0	Transfer Propick-Up EN	HUtile22.8mm Vite lunga
●				323EN0A1	Transfer Propick-Up EN	HUtile17.8mm Vite corta
●				323EN0R0	Transfer Propick-Up EN	HUtile22.8mm Rotante Vite lunga
●				323EN0R1	Transfer Propick-Up EN	HUtile17.8mm Rotante Vite corta
●				690NA222	Vite Transfer Pick-Up	M1.8 HEX1.20 H26mm
●				690NA190	Vite Transfer Pick-Up	M1.8 HEX1.20 H21mm
	●			323ER0A0	Transfer Propick-Up ER	HUtile21.5mm Vite lunga
	●			323ER0A1	Transfer Propick-Up ER	HUtile16.5mm Vite corta
	●			323ER0R0	Transfer Propick-Up ER	HUtile21.5mm Rotante Vite lunga
	●			323ER0R1	Transfer Propick-Up ER	HUtile16.5mm Rotante Vite corta
		●		323EW0A0	Transfer Propick-Up EW	HUtile21.5mm Vite lunga
		●		323EW0A1	Transfer Propick-Up EW	HUtile16.5mm Vite corta
		●		323EW0R0	Transfer Propick-Up EW	HUtile21.5mm Rotante Vite lunga
		●		323EW0R1	Transfer Propick-Up EW	HUtile16.5mm Rotante Vite corta
	●	●		690NA223	Vite Transfer Pick-Up	M2 HEX1.20 H24.4mm
	●	●		690NA191	Vite Transfer Pick-Up	M2 HEX1.20 H19.4mm
ANALOGHI						
●				301EN0A0	Analogo EN	
	●			301ER0A1	Analogo ER	
		●		301EW0A0	Analogo EW	

RESTAURO PROVVISORIO















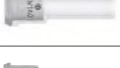



EN	ER	EW	IMMAGINE	CODICE	PRODOTTO	DESCRIZIONE
MONCONI PROVVISORI						
●				210EN2A0	Moncone Provvisorio EN	
●				210EN2R0	Moncone Provvisorio EN	Rotante
●				215EN2A0	Moncone Provvisorio EN	Peek
	●			210ER2A0	Moncone Provvisorio ER	
	●			210ER2A1	Moncone Provvisorio ER	Rotante
	●			215ER2A0	Moncone Provvisorio ER	Peek
		●		210EW2A0	Moncone Provvisorio EW	
		●		210EW2R0	Moncone Provvisorio EW	Rotante
		●		215EW2A0	Moncone Provvisorio EW	Peek
●					690NA012	Vite Ritenzione
	●	●		690NA013	Vite Ritenzione	M2 HEX1.20

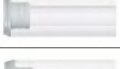











PROTESI CEMENTATA

EN	ER	EW	IMMAGINE	CODICE	PRODOTTO	DESCRIZIONE
MONCONI DRITTI						
●				220EN1A0	Moncone Dritto EN	H1mm Ø4.5mm
●				220EN2A0	Moncone Dritto EN	H2mm Ø4.5mm
●				220EN3A0	Moncone Dritto EN	H3mm Ø4.5mm
●				220EN4A0	Moncone Dritto EN	H4mm Ø4.5mm
	●			220ER2A1	Moncone Dritto ER	H2mm Ø5mm
	●			220ER2A3	Moncone Dritto ER	H2mm Ø6mm
	●			220ER2A2	Moncone Dritto ER	H2mm Ø7.5mm
	●			220ER4A0	Moncone Dritto ER	H4mm Ø5mm
	●			220ER4A1	Moncone Dritto ER	H4mm Ø6mm
	●			220ER4A2	Moncone Dritto ER	H4mm Ø7.5mm
		●		220EW2A2	Moncone Dritto EW	H2mm Ø6mm
		●		220EW2A3	Moncone Dritto EW	H2mm Ø7.5mm
		●		220EW4A2	Moncone Dritto EW	H4mm Ø6mm
		●		220EW4A3	Moncone Dritto EW	H4mm Ø7.5mm
●				690NA012	Vite Ritenzione	M1.8 HEX1.20
	●	●		690NA013	Vite Ritenzione	M2 HEX1.20
MONCONI ANGOLATI						
●				220EN2D0	Moncone Angolato EN	15° H2mm
●				220EN4D0	Moncone Angolato EN	15° H4mm
●				220EN2F0	Moncone Angolato EN	25° H2mm
●				220EN4F0	Moncone Angolato EN	25° H4mm
	●			220ER2D0	Moncone Angolato ER	15° H2mm
	●			220ER4D0	Moncone Angolato ER	15° H4mm
	●			220ER2F0	Moncone Angolato ER	25° H2mm
	●			220ER4F0	Moncone Angolato ER	25° H4mm
		●		220EW2D0	Moncone Angolato EW	15° H2mm
		●		220EW4D0	Moncone Angolato EW	15° H4mm
		●		220EW2F0	Moncone Angolato EW	25° H2mm
		●		220EW4F0	Moncone Angolato EW	25° H4mm
●				690NA012	Vite Ritenzione	M1.8 HEX1.20
	●	●		690NA013	Vite Ritenzione	M2 HEX1.20















MONCONI ESTETICI						
●				219EN0A0	Moncone Estetico EN	
	●			219ER0A0	Moncone Estetico ER	
		●		219EW0A0	Moncone Estetico EW	
●				690NA012	Vite Ritenzione	M1.8 HEX1.20
	●	●		690NA013	Vite Ritenzione	M2 HEX1.20
●	●	●		VLE14TIT	Vite Linguale Moncone Estetico	M1.4 HEX0.9







PROTESICA AVVITATA / CEMENTATA

EN	ER	EW	IMMAGINE	CODICE	PRODOTTO	DESCRIZIONE
BT LINK						
●				246EN1A0	BT Link EN	H1mm Ø4.1mm
●				246EN1A1	BT Link EN	H1mm Ø4.1mm Rotante
●				247EN1A0	Base BT Link EN	H1mm Ø4.1mm no Cap.
●				247EN1A1	Base BT Link EN	H1mm Ø4.1mm no Cap. Rot
●				205NA001.05	Calcinabile BT Link	H1mm Ø4.7mm Kit 5 pz
	●			246ER1A0	BT Link ER	H1mm Ø4.6mm
	●			246ER1A1	BT Link ER	H1mm Ø4.6mm Rotante
	●			247ER1A0	Base BT Link ER	H1mm Ø4.6mm no Cap.
	●			247ER1A1	Base BT Link ER	H1mm Ø4.6mm no Cap. Rot
	●			205NA002.05	Calcinabile BT Link	H1mm Ø5.2mm Kit 5 pz
		●		246EW1A0	BT Link EW	H1mm Ø5.6mm
		●		246EW1A1	BT Link EW	H1mm Ø5.6mm Rotante
		●		247EW1A0	Base BT Link EW	H1mm Ø5.6mm no Cap.
		●		247EW1A1	Base BT Link EW	H1mm Ø5.6mm no Cap. Rot
		●		205NA005.05	Calcinabile BT Link	H1mm Ø5.6mm Kit 5pz
SOVRA-FUSIONE						
●				245EN1A0	Base Oro EN	H1mm
●				245EN1R0	Base Oro EN	H1mm Rotante
●				240EN1A0	Base CoCr EN	H1.5mm
●				240EN1R0	Base CoCr EN	H1.5mm Rotante
	●			245ER1A0	Base Oro ER	H1mm
	●			245ER1R0	Base Oro ER	H1mm Rotante
	●			240ER1A0	Base CoCr ER	H1.5mm
	●			240ER1R0	Base CoCr ER	H1.5mm Rotante
		●		245EW1A0	Base Oro EW	H1mm
		●		245EW1R0	Base Oro EW	H1mm Rotante
		●		240EW1A0	Base Oro EW	H1.5mm
		●		240EW1R0	Base Oro EW	H1.5mm Rotante
CALCINABILE						
●				205EN1A1	Calcinabile EN	
●				205EN1A1.10	Calcinabile EN	Kit 10pz
●				205EN1R1	Calcinabile EN	Rotante
●				205EN1R1.10	Calcinabile EN	Rotante Kit 10pz
	●			205ER2A0	Calcinabile ER	
	●			205ER2A0.10	Calcinabile ER	Kit 10pz
	●			205ER2A1	Calcinabile ER	Rotante
	●			205ER2A1.10	Calcinabile ER	Rotante Kit 10pz
		●		205EW2A0	Calcinabile EW	
		●		205EW2A0.10	Calcinabile EW	Kit 10pz
		●		205EW2A1	Calcinabile EW	Rotante
		●		205EW2A1.10	Calcinabile EW	Rotante Kit 10pz

VITI DI RITENZIONE						
●				690NA012	Vite Ritenzione	M1.8 HEX1.20
	●	●		690NA013	Vite Ritenzione	M2 HEX1.20
●				690NA018	Vite Ritenzione Oro	M1.8 HEX1.20
	●	●		690NA019	Vite Ritenzione Oro	M2 HEX1.20
●				690NA077	Vite Ritenzione BTK CAD-CAM	M1.8 HEX1.20 H7.8mm TP
	●	●		690NA076	Vite Ritenzione BTK CAD-CAM	M2 HEX1.20 H7.5mm TP
SCAN ABUTMENT						
●				351EN1A0	Scan Abutment Laboratorio EN	
●				352EN1A0	Scan Abutment Intra-orale EN	
	●			351ER1A0	Scan Abutment Laboratorio ER	
	●			352ER1A0	Scan Abutment Intra-orale ER	
		●		351EW1A0	Scan Abutment Laboratorio EW	
		●		352EW1A0	Scan Abutment Intra-orale EW	

PROTESICA AVVITATA

EN	ER	IMMAGINE	CODICE	PRODOTTO	DESCRIZIONE
MONCONI DRITTI BT4					
●			265EN1R0	Moncone BT4 EN	Avvitabile Rot. H1mm
●			265EN2R0	Moncone BT4 EN	Avvitabile Rot. H2mm
●			265EN3R0	Moncone BT4 EN	Avvitabile Rot. H3mm
	●		265ER1R0	Moncone BT4 ER	Avvitabile Rot. H1mm
	●		265ER2R0	Moncone BT4 ER	Avvitabile Rot. H2mm
	●		265ER3R0	Moncone BT4 ER	Avvitabile Rot. H3mm
MONCONE ANGOLATO BT4					
●			266EN2L0	Moncone Angolato BT4 EN	17° H2mm Ø 4.8mm
●			266EN3L0	Moncone Angolato BT4 EN	17° H3mm Ø 4.8mm
●			266EN3G0	Moncone Angolato BT4 EN	30° H3mm Ø 4.8mm
	●		266ER2L0	Moncone Angolato BT4 ER	17° H2mm Ø 4.8mm
	●		266ER3L0	Moncone Angolato BT4 ER	17° H3mm Ø 4.8mm
	●		266ER3G0	Moncone Angolato BT4 ER	30° H3mm Ø 4.8mm
VITI E CAPPUCCI BT4					
●			690NA066	Vite Ritenzione BT4	M1.8 Moncone Angolato IR-EN
	●		690NA065	Vite Ritenzione BT4	M2 Moncone Angolato ER
●	●		330NA0A0.04	Cappucci Copertura BT4	H5 Kit 4pz
●	●		690NA024	Vite Occlusale	M1.4 HEX1.20 10N
RESTAURO PROVVISORIO BT4					
●	●		267NA0A0	Cilindro Protesico BT4	
●	●		207NA0A0	Calcinabile BT4	
●	●		207NA0A1	Calcinabile BT4	senza vite
●	●		311NA0A0	Transfer Pick-Up BT4	con Vite Lunga
●	●		690NA031	Vite Transfer Pick-Up	M1.4 HEX1.20 H17mm
●	●		303NA0A0	Analogo Moncone BT4	

EN	ER	IMMAGINE	CODICE	PRODOTTO	DESCRIZIONE
SCAN ABUTMENT BT4					
●	●		351BT1A1	Scan Abutment Laboratorio BT	
			352BT1A1	Scan Abutment Intra-orale BT	
BT LINK BT4					
●	●		246BT1A1	BT Link BT	H1mm Ø4.8mm Rotante
			247BT1A1	Base BT Link BT	H1mm Ø4.8mm no Cap. Rot
			205NA003.05	Calcinabile BT Link	H1mm Ø5.4mm Kit 5pz
SOVRA-FUSIONE BT4					
●	●		240BT1R0	Base CoCr BT	H1.5mm Rotante



OVERDENTURE

SPHERO®



	SPHERO® Block Normo Sphere Ø 2.5mm		SPHERO® Block Micro Sphere Ø 1.8mm		SPHERO® Flex Sphere Ø 2.5mm 0°-7.5° Divergenza	
	CODICE	DESCRIZIONE	CODICE	DESCRIZIONE	CODICE	DESCRIZIONE
IR	254IR1A0	H1mm	255IR1A0	H1mm	256IR1A0	H1mm
	254IR2A0	H2mm	255IR2A0	H2mm	256IR2A0	H2mm
	254IR3A0	H3mm	255IR3A0	H3mm	256IR3A0	H3mm
	254IR4A0	H4mm	255IR4A0	H4mm	256IR4A0	H4mm
	254IR5A0	H5mm	255IR5A0	H5mm	256IR5A0	H5mm
	254IR6A0	H6mm	255IR6A0	H6mm	256IR6A0	H6mm
	254IR7A0	H7mm	255IR7A0	H7mm	256IR7A0	H7mm
IW	254IW1A0	H1mm	255IW1A0 255IW2A0 255IW3A0 255IW4A0	H1mm	256IW1A0 256IW2A0 256IW3A0	H1mm
	254IW2A0	H2mm		H2mm		H2mm
	254IW3A0	H3mm		H3mm		H3mm
	254IW4A0	H4mm		H4mm		
	254IW5A0	H5mm				
	254IW6A0	H6mm				
	254IW7A0	H7mm				
EN	254EN1A0	H1.4mm	255EN1A0	H1mm	256EN1A0	H1mm
	254EN2A0	H2mm	255EN2A0	H2mm	256EN2A0	H2mm
	254EN3A0	H3mm	255EN3A0	H3mm	256EN3A0	H3mm
	254EN4A0	H4mm	255EN4A0	H4mm	256EN4A0	H4mm
	254EN5A0	H5mm	255EN5A0	H5mm	256EN5A0	H5mm
	254EN6A0	H6mm	255EN6A0	H6mm	256EN6A0	H6mm
	254EN7A0	H7mm	255EN7A0	H7mm	256EN7A0	H7mm
ER	254ER1A0	H1mm	255ER1A0	H1mm	256ER1A0	H1mm
	254ER2A0	H2mm	255ER2A0	H2mm	256ER2A0	H2mm
	254ER3A0	H3mm	255ER3A0	H3mm	256ER3A0	H3mm
	254ER4A0	H4mm	255ER4A0	H4mm	256ER4A0	H4mm
	254ER5A0	H5mm	255ER5A0	H5mm	256ER5A0	H5mm
	254ER6A0	H6mm	255ER6A0	H6mm	256ER6A0	H6mm
	254ER7A0	H7mm	255ER7A0	H7mm	256ER7A0	H7mm
EW	254EW1A0	H1MM	255EW1A0	H1MM	256EW1A0	H1MM
	254EW2A0	H2MM	255EW2A0	H2MM	256EW2A0	H2MM
	254EW3A0	H3MM	255EW3A0	H3MM	256EW3A0	H3MM
	254EW4A0	H4MM	255EW4A0	H4MM	256EW4A0	H4MM
	254EW5A0	H5MM	255EW5A0	H5MM	256EW5A0	H5MM
	254EW6A0	H6MM	255EW6A0	H6MM	256EW6A0	H6MM
	254EW7A0	H7MM	255EW7A0	H7MM	256EW7A0	H7MM

Accessori Sphero®

IMMAGINE	CODICE	PRODOTTO	DESCRIZIONE
	530JD030	Chiave Cric. Sphero Flex/Block	Rhein83® 771 CEF

NOTA Ogni articolo SPHERO® riportato nella tabella include i seguenti prodotti: 1pz. Abutment in Titanio con sfera auto-allineante da 2.5mm o 1.8 mm, 2pz. cappette rosa (ritenzione soft), 1pz. contenitore inox per cappette, 1pz. disco protettivo, 3pz. anelli direzionali. Questo dispositivi sono prodotti da s.r.l. Via E. Zago, 10/ABC, 40128 Bologna Italy.



Moncone Locator®					
IR		ER		EW	
CODICE	DESCRIZIONE	CODICE	DESCRIZIONE	CODICE	DESCRIZIONE
260IR0A0	H0,63mm	260ER1A0	H1mm	260EW1A0	H1mm
260IR1A0	H1mm	260ER2A0	H2mm	260EW2A0	H2mm
260IR2A0	H2mm	260ER3A0	H3mm	260EW3A0	H3mm
260IR3A0	H3mm	260ER4A0	H4mm	260EW4A0	H4mm
260IR4A0	H4mm	260ER5A0	H5mm	260EW5A0	H5mm
260IR5A0	H5mm	260ER6A0	H6mm		
260IR6A0	H6mm				

Accessori Locator®			
IMMAGINE	CODICE	PRODOTTO	DESCRIZIONE
	540MA015	Misur. Angolazione Locator®	
	540MA016.04	Pin di Parall. per Locator®	Kit 4pz
	321NA0A0	Transfer Locator®	
	301NA0A0	Analogo Moncone Locator®	
	690NA011	Kit Cappette Locator®	
	690NA022	Kit Locator®	Cappetta Metallica + Anello
	690NA054.04	Kit Cappetta Locator®	0N Nera Kit 4pz
	690NA006.04	Kit Cappetta Locator®	15N Blu Kit 4pz (700gr. 0-20°)
	690NA008.04	Kit Cappetta Locator®	30N Rosa Kit 4pz (1400gr. 0-20°)
	690NA010.04	Kit Cappetta Locator®	50N Neutra Kit 4pz (2300gr. 0-20°)
	690NA005.04	Kit Cappetta Locator®	10N Rossa Kit 4pz (700gr. 20-40°)
	690NA007.04	Kit Cappetta Locator®	20N Arancio Kit 4pz (900gr. 20-40°)
	690NA009.04	Kit Cappetta Locator®	40N Verde Kit 4pz (1400gr. 20-40°)
	690NA134.04	Kit Cappetta Locator®	0N Grigia Kit 4 pz (0gr.)
	502MA004	Locator® Core Tool 3 in 1	
	502MA019	Puntale Rim. Cappette Locator®	
	530HS015	Driver Locator®	L 23mm
	530HS016	Driver Locator®	L 29mm
	690NA020	Cappetta Sostegno Locator®	Locator® Core Tool
	530JD029	Screwdriver JD Locator	L10mm (per cricchetto connessione JD)

NOTA Ogni "Moncone LOCATOR®" riportato nella tabella include i seguenti prodotti: 1pz. Abutment LOCATOR®, 1pz. cappetta metallica con anello, 3pz. cappette ritentive (blu/rosa/neutra). Tutti i codici (eccetto 530JD029) sono dispositivi medici brevettati e realizzati da Zest Anchors Inc, 2061 Wineridge Place, Escondido CA 92029 USA. LOCATOR® è un marchio registrato da Zest Anchors Inc.

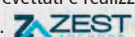

SPECIFICHE TECNICHE MATERIALI

TITANIO GRADO 4 IMPIANTI

COMPOSIZIONE CHIMICA:	VALORE MASSIMO (%)	TOLLERANZA
Azoto (N)	0.05	+/- 0.02
Carbonio (C)	0.08	+/- 0.02
Idrogeno (H)	0.015	+/- 0.002
Ferro (Fe)	0.50	+/- 0.10 (%<0.25) +/- 0.15 (%>0.25)
Ossigeno (O)	0.40	+/- 0.02 (%<0.20) +/- 0.03 (%>0.20)
Titanio (Ti)	Rimanente	-

PROPRIETA' MECCANICHE:	VALORI MINIMI
Carico di rottura:	550 MPa
Carico di snervamento (0.2%):	483 MPa
Allungamento:	15 %
Riduzione di sezione:	25 %

Queste informazioni tecniche sono conformi alle specifiche espresse delle normative vigenti per l'uso del titanio di grado 4 in implantologia:

- ASTM F67: Standard Specification for unalloyed titanium, for surgical implant applications.
- ISO 5832-2: Impianti chirurgici - Materiali metallici - Parte 2: Titanio non legato

TITANIO GRADO 5 PROTESICA E MINI IMPIANTI

COMPOSIZIONE CHIMICA:	VALORE MASSIMO (%)	TOLLERANZA
Azoto (N)	0.05	+/- 0.02
Carbonio (C)	0.08	+/- 0.02
Idrogeno (H)	0.012	+/- 0.002
Ferro (Fe)	0.25	+/- 0.10
Ossigeno (O)	0.13	+/- 0.02
Alluminio (Al)	5.50-6.50	+/- 0.40
Vanadio (V)	3.50-4.50	+/- 0.15
Titanio (Ti)	Rimanente	-

PROPRIETA' MECCANICHE:	VALORI MINIMI
Carico di rottura:	860 MPa
Carico di snervamento (0.2%):	795 MPa
Allungamento:	10 %
Riduzione di sezione:	25 %

Queste informazioni tecniche sono conformi alle specifiche espresse delle normative vigenti per l'uso del titanio di grado 5 in implantologia:

- ASTM F136: Standard Specification for wrought Titanium-6Aluminium-4Vanadium ELI (Extra low Interstitial) Alloy for surgical implant applications;
- ISO 5832-3: Impianti chirurgici - Materiali metallici - Parte 3: Titanio lavorato 6-alluminio 4-lega di vanadio.

LEGA COBALTO CROMO

COMPOSIZIONE CHIMICA: (%)	
Carbonio (C)	max. 0.14
Silicio (Si)	max. 1.00
Manganese (Mn)	max. 1.00
Cromo (Cr)	26.00-30.00
Molibdeno (Mo)	5.00-7.00
Nichel (Ni)	max. 1.0
Ferro (Fe)	max. 0.75
Azoto (N)	max. 0.25
Cobalto (Co)	Rimanente

NORMATIVE DI RIFERIMENTO	
DIN	CoCr28Mo
ISO	5832-12
AFNOR	CoCr28Mo
ASTM	F1537 alloy 1
UNS	R31537

PROPRIETA' MECCANICHE	
Coefficiente di espansione termica (CTE)	13.2•10 ⁻⁶ °C ⁻¹
Intervallo di fusione	1340-1440°C
Carico a rottura (R0.2)	fino a 1115 MPa
Modulo elastico	241 GPa
Durezza	fino a 46 HRC

LEGA PREZIOSA PER BASE/ABUTMENT ORO

COMPOSIZIONE:	
Oro (Au)	60.0 %
Platino (Pt)	24.9 %
Palladio (Pd)	15.0 %
Iridio (Ir)	0.1 %

PROPRIETA' MECCANICHE E FISICHE:	
Densità:	18.1 g/cm ³
Intervallo di fusione:	1350 – 1460 °C
Coefficiente di espansione (CTE) 25-500°C – 25-600°C:	12.7•10 ⁻⁶ °C ⁻¹ – 12.9•10 ⁻⁶ °C ⁻¹
Modulo elastico (test tensile):	110 GPa
Allungamento:	18 – 12 %
Carico di rottura:	580 – 810 MPa
Carico di snervamento (0.2%):	450 – 720 MPa
Durezza Vickers HV5/30	150 – 205 – 230

LEGA AUREA CON PALLADIO PER VITI ORO

COMPOSIZIONE:	VALORE (%)	TOLLERANZA
Zinco (Zn)	0,5	+/- 0.2
Oro (Au)	2	+/- 0.2
Gallio (Ga)	10	+/- 0.5
Rame (Cu)	7	+/- 0.5
Iridio (Ir)	0.03	+/- 0.02
Rutenio (Ru)	0.1	+/- 0.09
Palladio (Pd)	Rimanente	

PROPRIETA' MECCANICHE:	VALORI MINIMI (%)
Carico di rottura:	586 - 862 MPa
Carico di snervamento (0.2%):	483 - 690 MPa
Allungamento:	5 - 20 %
Modulo elastico:	138 GPa

PROPRIETA' FISICHE:	
Intervallo di fusione:	1450 – 1500 °C
Coefficiente di espansione (CTE):	12.3•10 ⁻⁶ °C ⁻¹

I monconi provvisori in PEEK e gli SCAN ABUTMENT sono realizzati in PEEK/TECAPEEK CLASSIC (denominazione chimica Polietereeterchetone). Tale materiale è idoneo a rimanere a contatto con i tessuti per massimo 180 giorni.

A seconda della destinazione d'uso, lo strumentale Biotec è realizzato in specifiche tipologie di acciaio inossidabile.

SIMBOLI USATI SULLE ETICHETTE



Fabbricante



Data di scadenza: indica la data oltre la quale il dispositivo non deve essere utilizzato



Prodotto a marchio CE conforme alla direttiva 93/42/CEE e s.m.i.



Non utilizzare se la confezione è danneggiata



0426
Numero identificativo Organismo Notificato



Non riutilizzare



Consultare le istruzioni d'uso



Tenere lontano dalla luce solare



ifu.btk.dental

Consultare le istruzioni d'uso disponibili online al sito ifu.btk.dental



Sterilizzazione a raggi gamma



Attenzione; vedere le istruzioni per l'uso



Codice Articolo



Lotto Articolo

TERMINI & CONDIZIONI DI CONSEGNA

RESPONSABILITÀ

L'uso dei dispositivi medici BTK è riservato esclusivamente a personale con le necessarie abilitazioni all'esercizio. Un uso improprio o scorretto dei dispositivi può provocare l'insuccesso del caso o peggio ancora, lesioni al paziente o all'utilizzatore. I sistemi implantari BTK devono essere utilizzati solo con componenti e strumenti originali BTK ed in conformità con le specifiche istruzioni BTK. La combinazione con dispositivi diversi potrebbe causare un insuccesso. Biotec non deve e non può controllare le procedure di utilizzazione del prodotto ai fini del trattamento implanto-protetico. Biotec pertanto non si assume la responsabilità circa l'applicazione del dispositivo e la sua lavorazione né per le eventuali incongrue utilizzazioni del dispositivo sotto il profilo chirurgico o protesico, né comunque per insuccesso, reazioni avverse o danni occorsi al paziente o al dentista a seguito dell'applicazione del prodotto.

GARANZIA DI STERILITÀ E MONOUSO

Gli impianti dentali sono forniti STERILI (sterilizzazione a raggi gamma). La sterilità del dispositivo medico è garantita solo se sono rispettate le seguenti condizioni: non è sopraggiunta la data di scadenza riportata sulla confezione; è presente il bollino rosso sulla fiala sterile che segnala l'avvenuta operazione di irradiazione a raggi gamma; la confezione sigillata non è stata aperta e non manifesta danneggiamenti o perforazioni. Nel caso non sia rispettata anche una sola delle suddette condizioni il dispositivo non deve essere utilizzato. I componenti protesici, gli accessori da laboratorio e lo strumentale BTK sono forniti NON STERILI. Prima dell'uso essi devono essere DETERSI e STERILIZZATI come riportato nelle istruzioni d'uso. Gli impianti dentali, la componentistica protesica e gli accessori da laboratorio, sono dichiarati da BIOTEC monouso. Il riutilizzo infatti di tali dispositivi può compromettere le caratteristiche di sicurezza del dispositivo rendendo lo stesso inadeguato per l'uso previsto. Biotec dichiara in modo esplicito il DM monouso e non si assume alcuna responsabilità su eventuali riutilizzi da parte degli utilizzatori.

CONSERVAZIONE

I prodotti Biotec devono essere conservati a temperatura ambiente e protetti dall'esposizione a fonti dirette di calore, ai raggi solari e alla polvere.

ISTRUZIONI D'USO

Le informazioni di questo manuale non si intendono esaustive per i sistemi implantari BTK. Si raccomanda ai nuovi clienti di seguire i corsi di formazione che Biotec mette a disposizione con personale formato e clinici esperti in implantologia e nell'utilizzo dei dispositivi BTK. I manuali d'uso completi ed aggiornati, che consentono il corretto utilizzo del prodotto sono disponibili online (www.btk.dental) o presso BTK e/o il distributore locale.

DISPONIBILITÀ

Non tutti i prodotti qui descritti sono disponibili nei paesi ExtraEU. Per ulteriori informazioni, vi invitiamo a contattare BTK e/o il distributore locale.

RESTITUZIONI

Biotec non accetta come merce restituita dispositivi confezionati, che presentino sigilli rotti o che non sono conformi alle specifiche di vendita dell'azienda.

GARANZIA

Garantiamo costantemente che la qualità dei nostri prodotti e servizi soddisfa le elevate aspettative dei nostri clienti e dei loro pazienti. Professionisti specializzati sono impegnati ad offrire soluzioni complete nella ricerca applicata, nell'ingegnerizzazione, nella formazione e nelle attività correlate. Biotec è a disposizione dei clienti nel caso in cui sia riscontrato un difetto nel prodotto o nel relativo utilizzo.

VALIDITÀ

I contenuti sono aggiornati alla data di pubblicazione. Questo manuale sostituisce tutte le precedenti edizioni.

DOCUMENTAZIONE DEI CASI E RINTRACCIABILITÀ

BTK raccomanda assolutamente di documentare i casi implantari in modo esaustivo a livello clinico, radiografico, fotografico e statistico. Il clinico deve garantire la tracciabilità dei dispositivi utilizzati. Si consiglia di utilizzare le etichette adesive accluse nel packaging dei dispositivi BTK, che riportano il codice e lotto del dispositivo utilizzato, ai fini della documentazione sulle cartelle cliniche e sul relativo passaporto implantare del paziente.

FORMAZIONE

Una formazione esaustiva e regolare nel tempo è garanzia di interventi e soluzioni implanto-protetiche di maggior successo. Raccomandiamo assolutamente di partecipare regolarmente alla formazione per aggiornare il proprio know-how e la propria expertise clinica.

TERMINI DI CONSEGNA

I termini di consegna BTK sono di 1gg lavorativo per ordini ricevuti entro le ore 12.00 del giorno precedente su tutto il territorio nazionale ad esclusione delle isole per le quali la consegna avviene in 2gg lavorativi. Per tempistiche relative ad ordini esteri contattare direttamente Biotec.

STANDARD QUALITATIVI

Grazie ad un'estesa attività di ricerca e sviluppo e all'osservanza di standard qualitativi severi, garantiamo materiali e prodotti di altissima qualità. I nostri prodotti rispettano i requisiti della direttiva 93/42/CEE s.m.i. e hanno quindi il marchio CE, nel rispetto delle relative disposizioni di legge. BTK ha un sistema qualità certificato UNI EN ISO 9001 ed UNI EN ISO 13485.

NORME DI CAUTELA

Oltre alle indicazioni d'uso, avvertenze e rischi riportati sia in tale documento e sia nelle istruzioni d'uso, bisogna sempre assicurarsi che i dispositivi usati nel cavo orale non vengano aspirati o inghiottiti dal paziente.

COPYRIGHT E MARCHI COMMERCIALI

I documenti BTK non possono essere ristampati o pubblicati, interamente o in parte, senza l'autorizzazione scritta di BTK. BTK, BIOTEC, The Smile System® o Implanting Trust, Smile Again sono marchi commerciali o marchi registrati di BIOTEC s.r.l. e/o società affiliate.



BTK PERSONAL TUTOR

Un vastissimo programma di assistenza personalizzata, caso per caso, con condivisione di un know-how d'eccellenza e un supporto individuale per la massima soddisfazione e il migliore dei risultati.

BTK è sempre a disposizione per qualsiasi richiesta di approfondimento e informazioni promuovendo periodici percorsi formativi ad hoc.

SISTEMA QUALITÀ CERTIFICATO

Sistema qualità certificato
UNI EN ISO 9001 e UNI EN ISO 13485.



Prodotti a marchio CE,
secondo direttiva 93/42/CEE e s.m.i.

MADE IN ITALY USED GLOBALLY



Garantiamo costantemente che la qualità dei nostri prodotti e servizi soddisfi le elevate aspettative dei nostri clienti e dei loro pazienti.

Professionisti specializzati sono impegnati ad offrire soluzioni complete nella ricerca applicata, nell'ingegnerizzazione, nella formazione e nelle attività correlate.

