

# GARAGENTOR- ANTRIEBE



Sicherheit und Komfort  
durch Technik



# BE WEG END

Als international führender Hersteller von Torantriebs- und Steuerungssystemen ist es unsere Motivation, Tore mit einem Marantec-Antrieb auszustatten und so sicher und komfortabel zu machen, wie es der aktuelle Stand der Technik zulässt.

## Innovationen seit 1957

Schon seit 1957 entwickeln und produzieren wir an unserem Hauptsitz in Ostwestfalen technisch innovative Antriebs- und Steuerungssysteme sowie Zubehörprodukte für alle Arten von Toren: Garagentore, Dreh- und Schiebetore, Industrietore und Parkschränke. Diese langjährige Erfahrung gibt uns die Sicherheit, dass das, was wir tun, genau das Richtige ist. Und hilft uns dabei, zielsicher immer wieder die Produkte zu entwickeln, die Ihre Wünsche wahr werden lassen.

## Antriebstechnik made in Germany

Alle Technologien und Komponenten für unsere Antriebe werden konsequent und von Anfang an von Marantec-Ingenieuren entwickelt. Die Fertigung erfolgt in unseren eigenen, spezialisierten Produktionsstätten in Deutschland. Das Ergebnis: eines der sichersten Antriebssysteme der Welt.



Sicherheit

Made in  
Germany



## Geprüfte Qualität

Jeder Marantec-Garagentorantrieb wird mit Toren aller Torhersteller im eigenen Prüfzentrum getestet. Wir verwenden ausschließlich hochwertige, langlebige Materialien, die Ihnen lange Freude an Ihrem Antrieb versprechen. Und weil wir von der außerordentlichen Qualität unserer Antriebe überzeugt sind, bekommen Sie 5 Jahre Garantie auf unsere Antriebe Comfort 260, 270, 280 sowie Comfort 360, 370, 380.

## Zertifizierte Sicherheit

Alle unsere Antriebe werden nach ihrer Entwicklung von unabhängigen und anerkannten Instituten zertifiziert. So erfüllen sie nachweislich alle gesetzlichen Normen, wie zum Beispiel die europäische Tore-Produktnorm DIN EN 13241-1. Unser Unternehmen ist zudem nach DIN ISO 9001 zertifiziert.



EN 13241-1



# VER TRA UEN

**Sicherheit schafft  
Vertrauen.**  
Sie ist die Basis für  
Geborgenheit und  
Wohlgefühl.

Tore, die mit einem Marantec-Antrieb automatisiert sind, schützen Personen und Gegenstände, verhindern, dass Tore sich unkontrolliert schließen, lassen sich durch Unbefugte nicht ohne Weiteres öffnen, lassen sich perfekt auf jedes Tor einstellen, arbeiten auch, wenn der Strom ausfällt, melden sich, sobald die Funktionen nicht einwandfrei gewährleistet sind und erfüllen alle Europäischen und Internationalen Normen.

## Einbruchsicher



### **Schutz mit dreifacher Einbruchhemmung**

Den 3-fach-Schutz vor unbefugtem Aufschieben Ihres Tores gewährleisten wir: 1. durch die natürliche Selbsthemmung des Getriebes, 2. durch die elektronisch überwachte Aufschubsicherung und 3. durch unsere SafeLock-Schienen, die zusammen mit einem Erweiterungsset das Tor mechanisch vor dem Hochschieben sichern, indem eine zusätzliche Klinke in die Schiene einrastet – ein vom niederländischen SKG-Institut zertifizierter Mechanismus.



Sensibel

Zuverlässig

Wunsch  
nach  
Sicherheit



**Patentierte Kraftbegrenzung** EP 0771923B2

Der Antrieb reagiert äußerst sensibel auf Hindernisse. Berührt das Tor auch nur leicht einen Gegenstand, stoppt der Antrieb es sofort und fährt zurück, um den Gegenstand wieder freizugeben und gar nicht erst zu beschädigen. So werden Personen, Tiere und Objekte zuverlässig geschützt.



**Zusätzliche Absicherung durch Lichtschranken**

Die Lichtschranken überwachen den Garagentorbereich berührungslos und stoppen den Antrieb sofort, wenn ein Objekt im Weg steht und so den Lichtstrahl unterbricht. Zwei LEDs zeigen zudem die korrekte Ausrichtung der Lichtschranke an oder ggf. eine Fehlfunktion durch Verschmutzungen o.ä.

# LEI CHT IGK EIT

Komfort ist  
Genuss.

Leichtigkeit und  
Flexibilität sind die  
Genussbringer.

Tore, die mit einem Marantec-Antrieb automatisiert sind, lassen sich einfach per Knopfdruck bedienen, überall dort, wo es für Sie passend ist, mit Zusatzfunktionen wie Urlaubsschaltungen und Lichtfunktionen, mit Erweiterungen, wenn sich Ihre Anforderungen ändern, mit einem umfassenden und schnellen Service, wenn Sie Fragen haben.



## Kommunikativ



### Statusrückmeldungen dank bi-linked

Unsere bi-linked-Funksender öffnen oder schließen nicht nur auf Knopfdruck Ihre Tore, sie geben Ihnen auch eine Rückmeldung über die aktuelle Position. Wenn Sie nicht in Sichtweite des Tores sind, aber sicher sein wollen, dass es geschlossen ist, fragen Sie einfach Ihre bi-linked-Funksender.



Leise

Schnell



### Minimale Lärmbelästigung

Wenn Marantec-Antriebe arbeiten, hören Sie nichts. Denn wir nutzen ausschließlich DC-Technologie, um Sie und auch Ihre Nachbarschaft nicht zu stören. Alle Funktionen sind in diesem Sinne bestens aufeinander abgestimmt.



### Tore öffnen in Höchstgeschwindigkeit

Um Sie weniger warten zu lassen und auch den Wärmeverlust in der Garage gering zu halten, öffnen sich Ihre Tore mit Hilfe unserer Antriebe besonders schnell – mit unserem Schnelligkeitswunder Comfort 370 sogar blitzschnell nach nur **rund 9 Sekunden**.

**speed**

# Garagentorantriebe

## Comfort 360, 370, 380

Diese Antriebe werden Sie durchweg begeistern: Mit ihren weißen, glänzenden Oberflächen, dem modernen LED-Beleuchtungssystem, ihrer Schnelligkeit, Tore zu bewegen, ihrer extremen Sparsamkeit und ihren komfortablen Bedienfunktionen.



Und welcher Antrieb passt perfekt zu **Ihren Wünschen?**

### Der kleine Designantrieb

**Comfort 360:** Mit speed-Funktion, blueline-Technologie, LED-Beleuchtung. Für Tore mit einem Gewicht bis zu 110 kg.

### Der Kraftprotz

**Comfort 380:** Unser stärkster Garagentorantrieb für besonders breite oder schwere Garagentore bis zu einem Gewicht von 220 kg.

### Das Schnelligkeitswunder

**Comfort 370:** Unser schnellster Garagentorantrieb – Ihr Tor ist schon nach durchschnittlich 9 Sekunden geöffnet. Für Tore bis zu einem Gewicht von 185 kg.

Im  
Lieferumfang  
enthalten:



3-Kanal-Handsender



2-Kanal-Handsender





### Mit speed-Funktion

Die speed-Funktion bewegt das Tor in absoluter Höchstgeschwindigkeit, sowohl in Richtung Auf als auch Zu. Heißt für Sie: Weniger Wartezeit im Auto, weniger Wärmeverlust in der Garage, mehr Sicherheit an verkehrsreichen Garageneinfahrten.

**speed**

Mit **cleveren Funktionen**



### Mit patentierter, extrem sparsamer blueline-Technologie

Dank blueline-Technologie sinkt der Energieverbrauch des Antriebs auf nahezu Null, immer dann, wenn der Antrieb nicht läuft. Damit belaufen sich die jährlichen Stromkosten auf nur ca. 2 Euro. Das schont Umwelt und Geldbeutel.

**blueline**



### Mit sicherer bi·linked-Funktechnik

Alle Antriebe der Comfort 300-Serie werden mit unseren bi·linked-Funksendern bedient – besonders sicher dank 128-Bit-Verschlüsselung und Rolling-Code, besonders komfortabel mit Statusabfrage und dabei auch noch super schick.



### Mit zusätzlicher Öffnungshöhe zum Lüften

Auf Wunsch lässt sich Ihr Antrieb so programmieren, dass er auf Knopfdruck auf eine Lüftungsposition fährt – so lüften Sie Ihre Garage einfach und sicher. Ohne, dass sie jemand betreten kann.

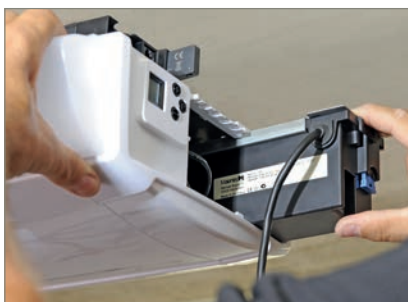

### Mit integrierbarem Battery-Backup

Das Battery-Backup übernimmt bei einem Stromausfall die Stromversorgung des Antriebs. Es lässt sich direkt im Antriebsgehäuse integrieren und ist jederzeit nachrüstbar. Der Ladestatus des Akkus wird mittels LEDs angezeigt.

# Garagentorantriebe

## Comfort 260, 270, 280, 260 accu

Die Klassiker unter den Garagentorantrieben. In bereits 5. Generation. Konsequenter weiterentwickelt und auf dem neuesten Stand der Technik: LED-Beleuchtung, torschonende Steuerung, sensible Hinderniserkennung, leichte Bedienung.



Und welcher Antrieb passt perfekt zu **Ihren Wünschen?**

### Der Standard-Antrieb

**Comfort 260:** Hat alles, was ein Standard-Garagotor braucht. Für Tore mit einem Gewicht bis zu 90 kg.

### Der Vielseitige

**Comfort 270:** Für breite Tore oder Doppelgaragen bis 5 m Breite. Für Tore mit einem Gewicht bis zu 165 kg.

### Der Akku-Antrieb

**Comfort 260 accu:** Er macht Sie unabhängig von einem Stromanschluss. Auch ein Solarpanel kann angeschlossen werden.

### Der stärkste Klassiker

**Comfort 280:** Der kräftigste Garagentorantrieb aus der Comfort 200-Serie für breite Doppelgaragen und große Schwingtore. Für Tore mit einem Gewicht bis zu 200 kg.

Im  
Lieferumfang  
enthalten:



2-Kanal-  
Handsender

Im  
Lieferumfang  
enthalten:



Akku



2-Kanal-Handsender



#### Mit moderner LED-Beleuchtung

Die LED-Beleuchtung sorgt für größtmögliche Helligkeit in Ihrer Garage und ist mit einem zweiten LED-Modul durch einfaches Einclippen ganz leicht erweiterbar\*. Die Beleuchtungsdauer ist dabei individuell einstellbar, von 2 Sekunden bis hin zu mehr als 4 Minuten. Sie können das Licht außerdem mit Ihrem Handsender oder Taster komfortabel ein- und ausschalten.

\* Gilt nicht für Comfort 260 accu

## Mit cleveren Funktionen



#### Mit optionalem Battery-Backup

Bei einem Stromausfall übernimmt das Battery-Backup die Stromversorgung. Es lässt sich jederzeit per einfachem Stecksystem nachrüsten und wird in einem kleinen Akku-Koffer an der Wand montiert.



#### Mit sicherer bi·linked-Funktechnik

Alle Antriebe der Comfort 200-Serie werden mit unseren bi·linked-Funksendern bedient – besonders sicher dank 128-Bit-Verschlüsselung und Rolling-Code, besonders komfortabel mit Statusabfrage und dabei auch noch super schick.



#### Mit niedrigem Energieverbrauch

Die Comfort 200-Antriebe sind besonders sparsam im Energieverbrauch. Im Stand-by benötigen sie nur so wenig Energie, wie notwendig ist, um auf Ihren nächsten Befehl reagieren zu können.



#### Mit zusätzlicher Öffnungshöhe zum Lüften

Auf Wunsch lässt sich Ihr Antrieb so programmieren, dass er auf Knopfdruck auf eine Lüftungsposition fährt – so lüften Sie Ihre Garage einfach und sicher. Ohne, dass sie jemand betreten kann.

# Für jedes Garagentor das richtige **Antriebssystem**

Für leichte oder schwere, kleine oder große, neue oder alte Tore. Für Garagen mit klassischem Stromanschluss oder dem Bedarf an alternativen Energiequellen zur Stromversorgung. Wir haben für jedes Tor und für jede Anwendung das richtige Antriebspaket: Torantrieb + Schiene + Montagematerial + Zubehör zur Bedienung.

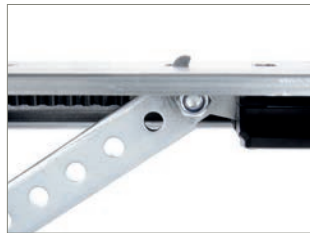

**Schiene mit Erweiterungsset**  
Zusätzliche, mechanische Absicherung gegen unbefugtes Aufschieben des Tores. Die Klinke rastet dabei in der Schiene ein und verhindert so das Öffnen.



**Notentriegelung**  
Bei einem Stromausfall kann das Tor über die Notentriegelung sicher geöffnet und wieder geschlossen werden. Durch Ziehen der Entriegelung wird das Tor vom Antrieb getrennt. Das Tor kann manuell bedient werden.



**Verstärkte Antriebsschiene**  
Für schwere Tore kommt eine verstärkte Schiene mit doppelseitiger Kugellagerung zum Einsatz.



**Unsere Antriebsschienen** sind absolut wartungsfrei und durch ihr hochwertiges Zahnriemensystem extrem leise.

## Für alle Garagentore

- ① Garagentorantrieb inkl. Schiene
- ② Solarmodul (nur mit Comfort 260 accu)
- ③ Akku/Battery-Backup
- ④ Funk-Handsender
- ⑤ Funk-Wandtaster
- ⑥ Lichtschranken
- ⑦ Funk-Codetaster oder Funk-Fingerntleser

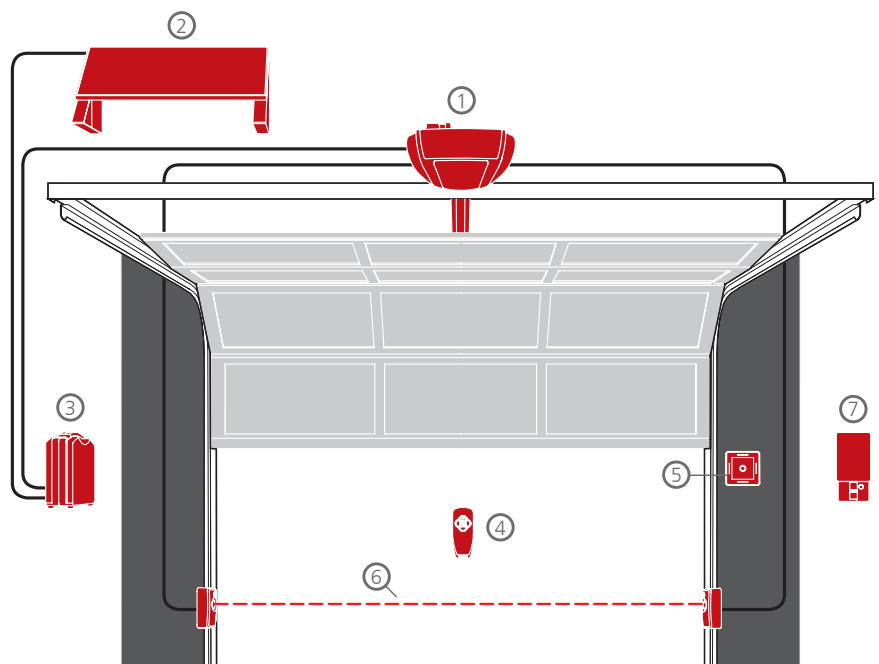

# Alle technischen Daten in der Übersicht

	Comfort 360	Comfort 370	Comfort 380	Comfort 260	Comfort 270	Comfort 280	Comfort 260 accu
<b>Technische Daten</b>							
Zug- und Druckkraft (max. N)	650	850	1.100	550	750	1.000	550
Laufgeschwindigkeit (max. mm/s)	220	235	180	160	160	160	160
Leistungsaufnahme/Stand by (max. W)	0,6	0,6	0,6	4,0	4,0	4,0	0,05
Licht entspricht der Leistung einer Glühbirne mit (W) / ist erweiterbar auf	80 / 160	80 / 160	80 / 160	40 / 80	40 / 80	40 / 80	40
Battery-Backup (optional)	voll integrierbar	voll integrierbar	voll integrierbar	<input checked="" type="checkbox"/>	<input checked="" type="checkbox"/>	<input checked="" type="checkbox"/>	<input type="checkbox"/>
Torbreite (max. m)							
a) einwandige Sektionaltore	5,0	5,5	6,0	5,0	5,5	6,0	5,0
b) doppelwandige Sektionaltore	3,0	5,5	6,0	3,0	5,5	6,0	3,0
c) Schwingtore	3,5	5,0	6,0	3,5	5,0	6,0	3,5
d) Kipp- und Canopytore bis 2,25 m Torhöhe	3,5	5,0	6,0	3,5	5,0	6,0	3,5
Torgewicht (max. kg)	110	185	220	90	165	200	90
Akku, optional mit Solarmodul	<input type="checkbox"/>	<input type="checkbox"/>	<input type="checkbox"/>	<input type="checkbox"/>	<input type="checkbox"/>	<input type="checkbox"/>	<input checked="" type="checkbox"/>

# Zubehör für die Extraportion Sicherheit und Komfort

Beim Zubehör setzen wir konsequent auf moderne Funksysteme. Das macht nicht nur die Montage denkbar einfach, sondern auch die Nutzung und Bedienung.

Marantec-Zubehörprodukte sind universell für alle unsere Antriebe nutzbar, Garagentor- und Außentorantriebe. Auch Antriebe anderer Hersteller lassen sich mit Marantec-Produkten bedienen.



3 Befehlstasten zum Bedienen diverser Funktionen, z.B. Öffnen und Schließen von bis zu 3 Toren



Handsender Digital 663:  
Abbildung in Originalgröße

Statustaste zum Abfragen der Torposition

● LED leuchtet grün:  
Tor ist oder wird gerade geschlossen

● LED leuchtet rot:  
Tor ist oder wird gerade geöffnet



Innendrucktaster Digital 644:

- Statustaste: —
- Drei Befehlstasten: —
- Zwei 2-farbige LEDs (rot/grün)

## Öffnen/Schließen des Tores

Um Ihr Tor zu öffnen oder zu schließen, drücken Sie einfach die entsprechende Befehlstaste auf dem Handsender oder Innendrucktaster.

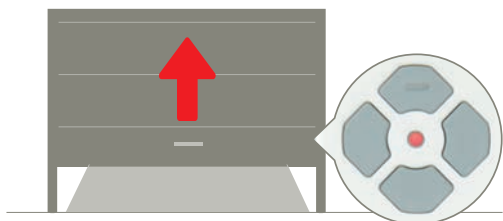

Wenn Sie Ihr Tor gerade **öffnen**, blinkt die LED rot (wie hier auf dem Handsender Digital 663 dargestellt).

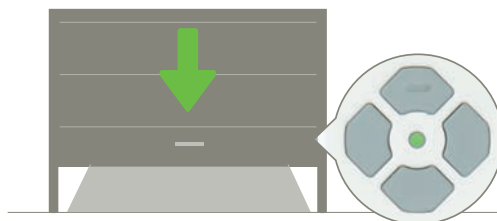

Wenn Sie Ihr Tor gerade **schließen**, blinkt die LED grün.

# Unser Funksystem bi·linked: Sicher. Einfach. Kommunikativ.

## Das kann bi·linked

bi·linked gibt per Knopfdruck sichere Befehle zum Öffnen und Schließen Ihrer Tore. bi·linked kann gleichzeitig mit Ihnen kommunizieren. Per Statustaste und LED-Anzeige lässt sich per Knopfdruck abfragen, ob Ihr Tor geöffnet oder geschlossen ist. Immer dann, wenn Sie außer Sichtweite sind. bi·linked gibt es als uni- und bi-direktionale Varianten, also ohne und mit Kommunikation.

## So sicher ist bi·linked

Neben dem Komfort hat die Sicherheit bei uns oberste Priorität. Unsere Funk-Technologie bi·linked arbeitet daher auf Basis einer 128-Bit-Verschlüsselung, wie sie beispielsweise auch beim Online-Banking zum Einsatz kommt. Gleichzeitig arbeitet sie mit einem sogenannten Rolling-Code: Der beim Knopfdruck übertragene Code wechselt also bei jeder Betätigung, sodass ein Kopieren oder Entschlüsseln des Signals nahezu unmöglich ist. Außerdem ist der Funk sehr störungsunempfindlich und kollidiert nicht mit anderen funkbasierten Geräten auf dem Grundstück.

## bi·linked ist einfach

Da das System über Funk kommuniziert, ist keine umständliche Verkabelung zwischen den einzelnen Geräten nötig. Sie können Ihr Zubehör einfach dort montieren, wo es für Sie am einfachsten ist und jederzeit noch nachrüsten, wenn sich Ihre Anforderungen ändern. Alle unsere Garagentorantriebe können mit dem bi·linked-Zubehör kommunizieren.

## bi·linked ist Design

Unser bi·linked-Handsender Digital 633 ist nicht nur besonders sicher und komfortabel, sondern auch ein echtes Design-Objekt. Ausgezeichnet mit dem international renommierten reddot-design-award, macht er jedes Toröffnen zum Hingucker.



reddot design award  
winner 2012

128-Bit-  
Verschlüsselung

  
Rolling-Code

 100%-Sicherheit

  
Noch mehr Informationen rund um  
bi·linked finden Sie hier:



## Statusabfrage

Um beispielsweise vom Haus aus prüfen zu können, ob Ihr Tor geschlossen ist, können Sie ganz einfach mit Ihrem Handsender oder Innendrucktaster **den Status des Tores abfragen**.



Drücken Sie dafür die **Status-taste** und anschließend die Befehlstaste für das Tor.

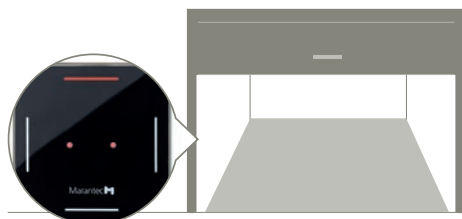

Eine rote LED bedeutet, dass das Tor **geöffnet** ist (wie hier auf dem Innendrucktaster Digital 644 dargestellt).

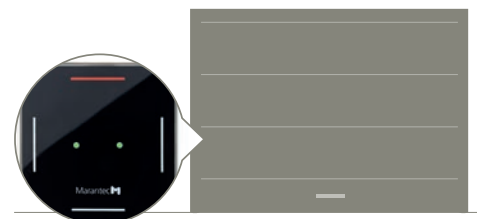

Eine grüne LED zeigt an, dass das Tor **geschlossen** ist.

# Unsere bi·linked-Handsender

## Bi-direktionale Handsender



Die bi-direktionalen Handsender besitzen eine Taste zur komfortablen Abfrage der Torposition sowie 3 Tasten für das Bedienen diverser Funktionen, zum Beispiel zum Ansteuern von bis zu 3 Toren, für die Aktivierung der Antriebsbeleuchtung oder eine Lüftungsfunktion.

### Digital 663

- mit Clip zur Befestigung an der Sonnenblende im Auto
- inklusive Wandhalterung
- serienmäßig bei den Antrieben Comfort 360, 370, 380

### Digital 633

- Gewinner des renommierten reddot-design-award
- Betätigung über eine elegante Bedienwippe
- inklusive magnetischer, sehr praktischer Wandhalterung



reddot design award  
winner 2012



## Uni-direktionale Handsender



Unsere uni-direktionalen Handsender erhalten Sie wahlweise mit 2 oder 4 Tasten, die Sie mit unterschiedlichen Funktionen belegen können: Zur Bedienung verschiedener Tore, für die Aktivierung der Antriebsbeleuchtung oder eine Lüftungsfunktion.

### Digital 572

- im kleinen, handlichen Format für die Hosentasche oder den Schlüsselbund
- serienmäßig bei den Antrieben Comfort 360, 370, 380 und Comfort 260, 270, 280, 260 accu

### Digital 564

- mit Clip zur Befestigung an der Sonnenblende im Auto
- inklusive Wandhalterung





# Unser bi·linked-Zubehör für drinnen und draußen

## Fingerprintleser und Codetaster



### Digital 528

Der Funk-Fingerprintleser macht das Öffnen Ihrer Tore besonders komfortabel: Sie öffnen ganz einfach mit Ihrem Fingerabdruck und müssen sich keine Gedanken um einen Code oder einen vergessenen Handsender machen. Der Vorgang ist sehr sicher durch die Verwendung von Zeilensensoren – der Finger wird über diesen Sensor gezogen und nicht nur dort aufgelegt, wo der Abdruck möglicherweise später kopiert werden könnte. Bis zu 20 Nutzer können angelegt und im Gerät verwaltet werden. Mit einem Digital 528 können zwei Tore bedient werden.



### Digital 525 und 526

Unsere Funk-Codetaster gibt es wahlweise mit oder ohne Schiebedeckel – dieser bietet beim Digital 526 einen zusätzlichen Schutz vor Witterung. Sie öffnen bis zu drei Tore denkbar einfach über eine 4-stellige PIN-Eingabe, ganz ohne Handsender. Auch die Vergabe eines 3x gültigen Codes, beispielsweise für einen Lieferanten, ist möglich. Eine weitere Taste kann mit einer gewünschten Funktion, beispielsweise dem Ein- und Ausschalten der Antriebsbeleuchtung belegt werden.

## Innendrucktaster



### Digital 644 und 645

Der Wandtaster im gleichen anspruchsvollen Design wie unser ausgezeichneter Handsender Digital 633. Er verfügt über zwei Tasten für verschiedene Funktionen, zum Beispiel für das Bedienen von zwei Garagentoren. Mittels einer Urlaubsfunktion lassen sich alle Handsender auf Knopfdruck abschalten – für zusätzliche Sicherheit. Beim Digital 644 erfragen Sie mit einer weiteren Taste ganz einfach die derzeitige Torposition, optimal für die bequeme Nutzung vom Haus aus. Durch seinen zusätzlichen Bewegungsmelder, der die Antriebsbeleuchtung einschaltet, ist der Digital 645 ideal für den Einsatz in Ihrer Garage geeignet.

# Unser Zubehör für noch mehr **Sicherheit und Komfort**



## Lichtschranken

Die Lichtschränke sichert Ihr Garagentor zusätzlich ab. Sie überwacht permanent den Einfahrts- und Torbereich und stoppt den Antrieb sofort, wenn ein Objekt im Weg steht und damit den Lichtstrahl unterbricht.



## Außenentriegelung

Jeder Torantrieb benötigt eine manuelle Entriegelung, damit Sie Ihr Tor auch beispielsweise bei einem Stromausfall öffnen oder schließen können. Marantec-Antriebe lassen sich mit einer Notentriegelung mechanisch entriegeln, in der Regel von innen. Falls Ihre Garage keinen zweiten Eingang wie in Form einer Seitentür hat, wird eine Außenentriegelung verwendet, zu der nur Sie als Eigentümer Zugang haben.



## LED-Erweiterungen

Die Marantec-Garagentorantriebe sind bereits mit einer LED-Beleuchtung ausgestattet. Wünschen Sie eine noch hellere Beleuchtung, können weitere Module jederzeit und ganz einfach nachgerüstet werden. Die LED-Beleuchtung überzeugt durch ihren extrem geringen Stromverbrauch und die sehr hohe Lebensdauer.



## Solarmodul

Verwenden Sie den Comfort 260 accu, können Sie zusätzlich ein Solarmodul anschließen, um die Sonne als Energielieferanten zu nutzen. Dem hochwertigen Panel reicht bereits das Tageslicht aus, um die Energieversorgung für den Antrieb sicherzustellen. Dabei wird die gewonnene Energie im Akku gespeichert und immer nur dann abgerufen, wenn das Tor bewegt wird. Sollte der Akku dennoch einmal leer sein, kann er über eine herkömmliche Steckdose im Haus wieder aufgeladen werden.

## Antriebe für **Außentore**

Sie möchten auch Ihr Schiebe- oder Drehtor auf Knopfdruck öffnen und schließen können? **Ganz einfach – mit unserem Marantec-Außentorprogramm.**



### Unsere Drehtorantriebe

sind auf die verschiedensten Anforderungen an Ihr Zuhause zugeschnitten. Ein Antrieb für **XXL-Torpfosten**? Oder besser ein Antrieb, der nahezu **unsichtbar arbeitet**? Ein besonders kraftvoller Antrieb für **schwere Tore**? Lassen Sie sich von unseren hochwertigen und langlebigen Antrieben begeistern.

### Unsere Schiebetorantriebe

automatisieren kleine und große Tore, leichte und schwere, alte und neue. Je nach Ihren Wünschen haben wir verschiedene Konzepte entwickelt: **Säulantriebe**, die sich perfekt in die Zaunanlage integrieren lassen, oder auch **kompakte und damit kaum sichtbare Antriebe**.



### Mit einem Handsender **alle Antriebe** bedienen

**Unsere Zubehörprodukte** sind kompatibel mit allen Marantec-Antrieben. Das heißt für Sie: Mit demselben Handsender oder Innendrucktaster können Sie Ihr Garagentor und gleichzeitig Ihr Schiebetor bzw. Drehtor bedienen. Einfach und sicher.

Garagentorantriebe

Tiefgaragentorantriebe

Drehtorantriebe

Schiebetorantriebe

Parkschranken

Steuerungen

Zubehörprodukte



[www.marantec.com](http://www.marantec.com)

---

Marantec Antriebs- und Steuerungstechnik GmbH & Co. KG  
Remser Brook 11 · 33428 Marienfeld · Germany

Nachdrucke, auch auszugsweise, sind nur mit vorheriger Genehmigung erlaubt. Änderungen sind vorbehalten.  
Die gezeigten Antriebe und technischen Ausstattungen entsprechen nicht immer den Standardlieferumfängen.