

PRODUKTÜBERSICHT 2017

DIE BESTEN BEGLEITER FÜR REISE-KOMFORT.



**THE COMFORT
OF CARAVANING.**

WIR LEBEN CARAVANING.

Es lockt die große Freiheit, das Abenteuer mit Wohnmobil und Wohnwagen. Caravanning – das ist nicht nur eine Möglichkeit seinen Urlaub zu verbringen. Denn für uns ist Caravanning nichts Alltägliches, sondern etwas Außergewöhnliches. Es ist die Freiheit, den Traum von Unabhängigkeit zu leben und die Welt zu entdecken. Caravanning ist ein Lebensgefühl und ein Genuss.

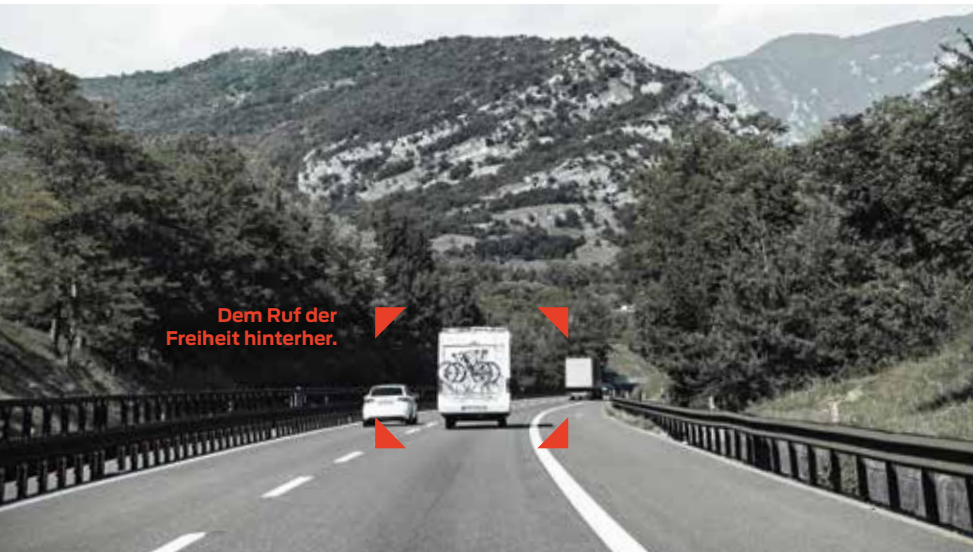



Deshalb suchen wir in unserer **hessischen Ideen-Manufaktur** mit **Liebe zum Detail** und zum Caravanning immer wieder nach neuen kreativen Lösungen, die diese Freiheit komfortabler und schöner machen. Unsere Ideen sorgen dafür, dass **Caravanning unbeschwerter, sicherer und einfach besser wird**. Damit Sie Ihre Freiheit auf großer Tour genießen und mit wunderbarer Leichtigkeit auf Entdeckungsreisen gehen können.

REICH ist Caravanning.





Sie führen die Reise fort: Geschäftsführer Steffen Bender und Helmuth Bender.

UNSERE REISE ...

... ist für uns immer noch ein großes Abenteuer. Und obwohl wir uns Tag für Tag auf neue Erlebnisse freuen, blicken wir zwischendurch gerne auf den Anfang zurück.



Gestartet sind wir 1975: Walther Reich und Helmuth Bender gründeten die REICH GmbH. Zu Beginn beschäftigten wir uns noch mit der Regeltechnik von Heizungen im Objektbereich. Schnell wurde das Portfolio von den kreativen Köpfen bei REICH erweitert und wir

spezialisierten uns auf die Wasserversorgung für Freizeitfahrzeuge. Mit der **klaren Mission** für **mehr Komfort beim Caravanning** zu sorgen, entwickelte und fertigte unser REICH-Team Wasser-Armaturen und Pumpen. Unterwegs kamen immer wieder neue



clevere Ideen und fortschrittliche Lösungen dazu. Heute sind wir die **Experten für komplette Systeme** – von der Frisch- und Abwasserversorgung, der Mess- und Regeltechnik bis hin zur Elektroversorgung und -steuerung. Alles, was den Urlaub mit dem Caravan und Reisemobil für Sie **sicherer und unbeschwerter** macht.

Von unserer Ideenmanufaktur im hessischen Eschenburg aus gelangen unsere Produkte in die ganze Welt – und wir freuen uns, sogar **europäischer Marktführer im Bereich Armaturen und Pumpen für Freizeitfahrzeuge** zu sein. Führende Hersteller von Freizeitfahrzeugen sowie der Groß- und Zubehörfachhandel setzen auf unsere Ideen und Produkte. Denn unser Ansporn ist es jeden Tag aufs Neue unsere Lösungen nicht nur besser, sondern außergewöhn-

lich gut zu machen. Dafür sind unsere exzellenten Schaffensräume und die eingesetzten Schlüsseltechnologien entscheidend, aber vor allem unser Team mit seinen vielseitigen Experten. Mehr als **170 engagierte Mitarbeiterinnen und Mitarbeiter**, ihre langjährige Erfahrung und der gemeinsame Wille, aus Überzeugung bessere Produkte zu gestalten, sorgt für das Besondere der REICH-Ideen. Und seit August 2014 machen wir auch mit unserer **neuen Marke „easydriver“** und den beliebten und **mehrfach ausgezeichneten Rangierantrieben easydriver pro und easydriver basic** den Caravanning-Urlaub einfach. Damit Sie die große Freiheit beim Caravanning genießen können.

REICH.
Das sind wir.
Das ist Caravanning.

Aus der Ideenmanufaktur in Eschenburg gehen die Komfort-Lösungen raus in die Welt.



UNSERE BESTEN



Einheblmischer
VECTOR

ausgezeichnet mit dem Caravanning Design Award 2012/2013



Gasinhaltsmesser
GIM® MOBIL

ausgezeichnet mit dem DesignPlus Award 1999



Caravanwaage
CWC

ausgezeichnet vom DCC für das beste Zubehör auf dem Caravansalon 1993



Handbrause
JULIA

ausgezeichnet mit dem reddot Award 2011



Rangierantrieb

EASYDRIVER PRO

ausgezeichnet mit dem reddot Design Award 2015, Plus X Award 2015 und Plus X Award: Bestes Produkt 2015/2016



Rangierantrieb

EASYDRIVER BASIC

ausgezeichnet mit dem Reddot Award 2015 und Plus X Award: Bestes Produkt 2015/2016



Elektroversorgung

E-CONTROL

ausgezeichnet mit dem Caravanning Design Award: best practice 2004



Digitale Stützlastwaage

TLC

ausgezeichnet mit dem Caravanning Design Award 2010/2011



Einhebلمischer

CASCADE

ausgezeichnet mit dem Caravanning Design Award 2010/2011



Unterflursteckdose

SWING

ausgezeichnet mit dem Caravanning Design Award: best product 2006/2007

PRODUKTÜBERSICHT



Wasserarmaturen

Vector	13
Cascada	14
Contur E/S	15
Trend E/S	16
Trend A/B	17
Keramik Twist	18
De Luxe	19
Keramik Style	19
Mono Mix	19
Style 3000	19
Keramik Kama	20



Duschsets

Duschsets	22
Wandstangen	23
Handbrausen	24



Wasserpumpen

Tauchpumpe Power Jet	26
Tauchpumpen, Verstärkerpumpen, Pumpe mit Tankverschraubung	27



Rohrsysteme · Installation · Fittings

Frischwasser-Rohrsystem UniQuick, steckbar	29
Abwasser-Rohrsystem	30
Siphons und Spülenausläufe	31
Tankentleerung	32



Versorgungsanschlüsse

SWING 230 V	34
SWING City-Wasser	35
Versorgungsklappen	36



Wasserentkeimung

12 V UV-Tauchstrahler	38
UV-12 Entkeimungsgerät	39



Füllstandsmesser

Gim® mobil	43
Tim®	44



easydriver

Übersicht allgemein	46
easydriver pro 1.8/2.3 für Einachser	48
easydriver basic 1.8/2.3 für Einachser	49
easydriver pro 2.8/3.1 für Doppelachser	50
easydriver basic 2.8/3.1 für Doppelachser	51
easydriver-App	52
MPP – Mobility-Power-Pack	53
mycleanhome – Pflegeset	54



Fahrzeugzubehör

Easy Wheel Doppelstützrad	56
TLC Digitale Stützlastwaage	57
Fahrzeugwaage Caravan Weight Control	58
Mirror Control, Aufsteckspiegel funkferngesteuert	60
Speed Fix Klemmspiegel	61
Handy Mirror Aufsteckspiegel	62
Caravan Aufsteckspiegel	63
Caravan Airbag Ankuppelhilfe	64
Jumbo Fuß	64
Adapter für Ausdrehstützen	64



Bordelektrik

Ladegerät Charger U4	66
Ladegeräte	67
Batterien	67
Batterieboxen, Batterie-Schnellverbinder, Batterietrennschalter	68
E-Control compact	69
E-Control basic	70

WASSERARMATUREN

- > REICH-Produkte sind ausschließlich Produkte auf höchstem Qualitätsniveau.
 - > Die Verwendung hochwertiger Materialien und beste Verarbeitung mit Liebe zum Detail haben uns zum Marktführer in Europa gemacht .
 - > Der praktische Nutzen für den Kunden steht auch bei unseren Armaturen-Serien im Mittelpunkt.
 - > So sind, egal ob Messing oder Kunststoffarmaturen, metallisierte Oberflächen galvanisch behandelt.
- Auf billigere Bedampfung der Oberflächen verzichten wir aus Gründen der Haltbarkeit ganz bewusst.
- > Auch sind bei den meisten Armaturen mit Keramik-Kartusche oder Mikroschalter diese ohne Ausbau auszutauschen. Kleine aber feine Details, die Sie im Laufe der Zeit ganz bestimmt zu schätzen wissen.
 - > Dass auch Innovation und Design mehr als nur Worte sind, davon können Sie sich auf den folgenden Seiten überzeugen.



Einhebelmischer
VECTOR

Einhebelmischer
**VECTOR E5
CHROM**
570-702500



Einhebelmischer
**VECTOR E5
CHROM/WEISS**
570-722500



Einhebelmischer
**VECTOR S
CHROM**
570-700000

Einhebelmischer
CASCADA



Einhebelmischer
**CASCADA
BAD**
570-3000000



Einhebelmischer
**CASCADA
BAD WEISS**
570-320000



Einhebelmischer
**CASCADA
KÜCHE**
105 mm höhere Ausführung
570-405000C



Einhebelmischer
**CASCADA
KÜCHE WEISS**
570-420000

Einhebelmischer
**CONTUR
 E/S**

Einhebelmischer

**KERAMIK
 CONTUR S**

mit 360° schwenkbarem Auslauf
 571-702000



Einhebelmischer

**KERAMIK
 CONTUR S**

mit 30 mm Verlängerung
 571-706000



Einhebelmischer

**KERAMIK
 CONTUR E**

mit 360° schwenkbarem Auslauf
 571-502000



Einhebelmischer

**KERAMIK
 CONTUR E**

Untertisch
 574-7000001



Einhebelmischer

**KERAMIK
 CONTUR E**

Auftisch
 571-502010AT



Einhebelmischer

**KERAMIK
 CONTUR E**

mit Handbrause **JULIA**
 herausziehbar
 571-500000661

Einhebelmischer
**TREND
E/S**

Einhebelmischer

**KERAMIK
TREND S**

mit 360° schwenkbarem Auslauf
571-902000



Einhebelmischer

**KERAMIK
TREND E**

Untertisch
574-9000001



Einhebelmischer

**KERAMIK
TREND E**

Auftisch
571-802010AT



Einhebelmischer

**KERAMIK
TREND E**

mit Handbrause **TREND E**
harausziehbar
571-800000801



Einhebelmischer

**KERAMIK
TREND E**

mit 360° schwenkbarem Auslauf
571-802010

Einhebelmischer
TREND
A/B

Einhebelmischer
 und Wasserhahn

TREND A

mit geradem Auslauf
 553-040000



Einhebelmischer
 und Wasserhahn

TREND A

mit vertikal schwenkbarem
 Metallauslauf
 553-070000M



Einhebelmischer
 und Wasserhahn

TREND A

Auftisch
 553-070900



Einhebelmischer
 und Wasserhahn

TREND A

mit gebogenem Auslauf
 553-070500

Einhebelmischer
**KERAMIK
TWIST**

Einhebelmischer

**KERAMIK
TWIST**

mit vertikal schwenkbarem Auslauf
575-040000



Einhebelmischer

**KERAMIK
TWIST WEISS**

mit vertikal schwenkbarem Auslauf
575-242020



Einhebelmischer

**KERAMIK
TWIST MATTCHROM**

mit vertikal schwenkbarem Auslauf
575-043010



Einhebelmischer

**KERAMIK
TWIST**

Untertisch Version
574-600000



Einhebelmischer

**KERAMIK
TWIST**

Auftisch Version
575-040900

EINHEBEL- MISCHER UND WASSERHÄHNE

Mischbatterie und Wasserhahn

DE LUXE

540-180000



Einhebelmischer

**KERAMIK
STYLE**

557-050000



Einhebelmischer

**MONO MIX
STYLE 2002/2005**

547-050000



Einhebelmischer

STYLE 3000

553-030000

EINHEBEL- MISCHER UND WASSERHÄHNE

Einhebelmischer

**KERAMIK
KAMA**

572-802010



Einhebelmischer

**KERAMIK
KAMA**

mit herausziehbarer Brause **JULIA**
572-80000661

Einhebelmischer

**KERAMIK
DUETT MATTCHROM**

mit herausziehbarer Brause
571-430000K



Metall-Einhebelmischer

CHARISMA

.807500

DUSCHSETS

Brausevergnügen ganz nach Ihrem Geschmack. Alle Duschen von REICH haben wir speziell für den Einsatz im Caravan oder Motorcaravan entwickelt. Sie werden in Kombination mit REICH Untertischarmaturen oder Wasserhähnen verwendet.

- > Alle Handbrausen glänzen durch ihr ausgezeichnetes Design und ihre speziell auf Caravan- und Motorcaravanwaschbecken abgestimmte Geometrie. So wurde der Handbrause JULIA der international renommierte Designpreis „reddot“ verliehen.
- > Der Brausestrahl ist für den Einsatz in Verbindung mit Tauch- oder Druckpumpen optimiert und garantiert Ihnen ein einmaliges Brausevergnügen.
- > Sollte der Brausekopf einmal durch Kalk verstopft sein, so lässt sich dieser bei einigen Modellen, dank Antikalkstrahlreglern aus Silikon, im Handumdrehen wegwischen.
- > Einige Handbrausen lassen sich von Strahl auf Duschen umstellen. Das ist insbesondere beim kombinierten Einsatz des Duschsets als Auslauf im Waschbecken und gleichzeitig als Brause im Duschbereich sinnvoll.
- > Alle Duschsets sind wahlweise drehbar oder feststehend lieferbar. Für die Montage in Konsolen im Duschaum sind verschiedene Rosetten mit 45°- bzw. 60°-Winkel lieferbar.



DUSCHSETS

Duschset

JULIA

564-0603103D



Duschset

TREND E

540-5600K



Duschset

DUETT

563-060310D



Duschset

DE LUXE

543-160050



Duschset

CARLETTA

.921000



WANDSTANGEN

Wandstange
TRENDE
 540-5500



Wandstange
DE LUXE
 540-380155



Wandstange
CLASSIC
 540-38010



Wandstange
CARLETTA
 .206800



Wandstange
UNIVERSAL
 540-5200



HANDBRAUSEN

Handbrause

JULIA

540-35600



Handbrause

TRENDE

540-56000



Handbrause

CONTUR

540-57000



Handbrause

CONTUR S

540-57200



Handbrause

DUETT

540-31000



Handbrause

SATURN

540-32000



Handbrause

ORION

540-33000



Handbrause

CHARISMA

Stellbrause
.907900



WASSERPUMPEN

Langlebige und leistungsstarke Tauchpumpen und ihre besonderen Vorteile:

- > Die spezielle High-Tech-Dichtung mit Fettdepot macht REICH-Pumpen besonders langlebig und für kurze Zeit trockenlaufgeeignet.
- > Eine bei vielen unserer Pumpen integrierte und patentierte Entlüftung sorgt für sofortige Förderfähigkeit nach dem Ein-tauchen in den Tank.
- > REICH-Pumpen sind extrem leise und kaum hörbar.
- > Die Oberfläche des Gehäuses ist schmutzunempfindlich, leicht zu reinigen und daher besonders hygienisch.
- > Ein bei vielen REICH-Pumpen integriertes Rückschlagventil reduziert den Montageaufwand.
- > höhere Förderleistung als Druck-pumpen
- > 100 %-ige Prüfung vor dem Ver-las-sen der Produktion
- > geringes Gewicht

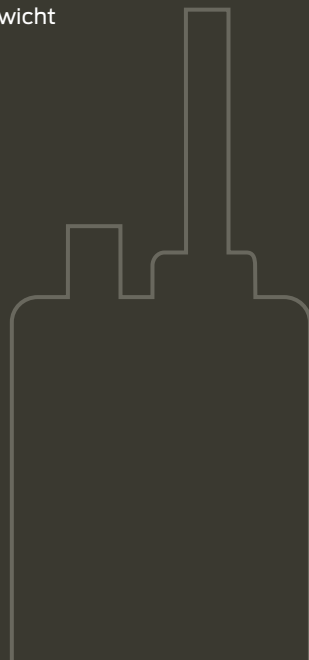

Tauchpumpe **POWER JET**

POWER JET
514-0722ES



POWER JET PLUS
514-0725ES



Technische Daten

Leistung: 22 l/min
Max. Druck: 1,8 bar
Stromaufnahme: 70 W
Kabellänge: 1.000 mm

Technische Daten

Leistung: 25 l/min
Max. Druck: 2,1 bar
Stromaufnahme: 75 W
Kabellänge: 1.000 mm

Das neue, kompakte Kraftpaket aus der Tauchpumpenserie von REICH sorgt für ausreichenden Wasserdruck, sowohl im Caravan als auch im Reisemobil, und heißt: Power Jet.

Die Anforderungen an die Wasserversorgung im Caravan und Reisemobil sind in den letzten Jahren stetig gestiegen. So gehören ausreichende Literleistung und Wasserdruck mittlerweile zu einer der alltäglichen Kernforderungen der Caravan- und Reisemobilfahrer. Aus diesem Grund hat REICH sein Programm an kompakten und zugleich leistungsstarken Tauchpumpen erweitert. Das jüngste Mitglied der Familie heißt **Power Jet** und **leistet**

max. 25 l/min und 2,1 bar. Somit ist garantiert, dass auch bei längeren Leitungswegen oder mehreren geöffneten Verbrauchern an jeder Verbrauchsstelle noch genügend Wassermenge und Wasserdruck vorhanden sind.

Wie alle anderen Hochleistungs-Tauchpumpen von REICH so verfügt auch die Power Jet serienmäßig über eine automatische Entlüftung, Reinigungssieb oder verschiedene Varianten eines Rückschlagventils sind optional erhältlich.



TAUCHPUMPEN



10 l/min, 0,5 bar
514-0110



10 l/min, 0,6 bar
516-0410



12 l/min, 0,6 bar
514-0412



14 l/min, 0,5 bar
516-0214



15 l/min, 1,0 bar
514-04509E



18 l/min, 0,9 bar
514-0418E



19 l/min, 1,1 bar
514-4419E



Power-Tauchpumpe
TWIN
19 l/min, 1,4 bar
515-1914121

- > Tauchpumpen aus dem Hause REICH sind besonders langlebig und leistungsstark.
- > Alle Pumpen sind mit einer speziellen HighTech-Dichtung mit Fettdepot versehen. Diese ist mit verantwortlich für die außergewöhnlich lange Lebensdauer.
- > Viele Pumpen haben eine patentierte, integrierte Entlüftung und sind damit sofort nach dem Eintauchen förderfähig.
- > Die Power-Tauchpumpe **TWIN** ist unser Flaggschiff. Mit zwei Motoren bestückt, ist sie anderen Pumpen deutlich überlegen.
- > Material und Oberfläche der Pumpen sind schutzunempfindlich und daher leicht zu reinigen und hygienisch.
- > Auch an die Unterbringung der Pumpen haben wir gedacht. Tankdeckel mit montierter Pumpe sind eine saubere Sache. Optional ist sogar ein ebenfalls am Tankdeckel befindlicher Tankinhaltsmesser lieferbar.
- > Alle unsere Pumpen erhalten Sie auf Wunsch gemäß KTWC und DVGW W270.



ROHRSYSTEME · INSTALLATION · FITTINGS

- > Ob Frischwasser- oder Abwasserrohrsysteme, alle Teile sind aus hochwertigen Werkstoffen gefertigt, damit Ihr Wassersystem keine Schwachstelle bekommt.
- > Mit einer großen Auswahl an Fittings meistern Sie auch schwierige Installationen und Verlegungen.
- > Einzelteile der Frisch- und Abwasserrohrsysteme werden einfach ineinander gesteckt – fertig und dicht!
- > Beide Rohrsysteme sind lichtundurchlässig und reduzieren dadurch die Algenbildung.
- > Das Frischwasserrohrsystem UniQuick ist lebensmittelecht, druck- und temperaturbeständig bis 6 bar bzw. 80 °C. Das Rohr selbst ist so flexibel, dass es ohne Knickstellen auch in Radien verlegt werden kann.
- > Auch zu Siphons haben wir uns etwas besonderes einfallen lassen: Ein Reinigungssieb mit Stopfen, das verhindert, dass Schmutzreste langsam aber sicher Ihr Rohrsystem verstopfen.



FRISCHWASSER-ROHRSYSTEM

Ø12



Mit KTW und
DVGW W270 Zulassung

Das steckbare Rohrsystem **UniQuick** hat viele Vorteile gegenüber herkömmlichen PVC-Schläuchen:

- > Schnelle Montage durch einfaches Einstecken des Rohres in die Fittings.
- > Im Bedarfsfall sind die Verbindungen wieder lösbar und wiederverwendbar.
- > Rohrdurchmesser bleibt auch bei Verwendung von Fittings erhalten.
- > Verlegung von Radien ohne Knickstellen.
- > Exakte Verlegung ohne Wassersäcke, dadurch wird das Risiko einer nicht vollständigen Entleerung bei Frost minimiert.
- > Besserer Schutz vor Beschädigungen als bei PVC-Schläuchen.
- > 100% dicht bis zu einem Druck von 6 bar bei 80 °C.
- > Frostsicher.
- > Lebensmittelecht.



ABWASSER-ROHRSYSTEM

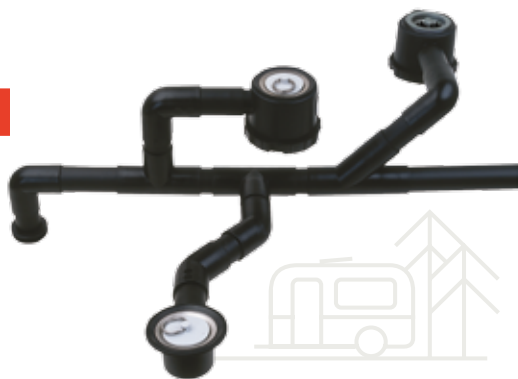

Das steckbare REICH-Abwasser-Rohrsystem ist anderen Systemen und Schläuchen weit überlegen.

- > Schnelle Montage durch einfaches Einstecken des Rohres in die Fittings, dadurch minimiertes Risiko von undichten Verbindungen.
- > Rohrdurchmesser bleibt auch bei Verwendung von Fittings erhalten.
- > Exakte Verlegung ohne Wassersäcke, dadurch wird das Risiko einer nicht vollständigen Entleerung bei Frost minimiert.
- > Besserer Schutz vor Beschädigungen als bei Schläuchen.
- > 100% dicht und temperaturbeständig von –40 bis +80 °C.
- > Frostsicher.
- > Viele Fittings, Übergangsstücke und Zubehörteile



SIPHONS UND SPÜLEN- AUSLÄUFE



Das REICH-Lieferprogramm umfaßt ein breites Angebot an Siphons, Abflüssen und einem Geruchsverschluß, passend zum REICH-Abwasser-System. Zudem ist ein Frostschutzdeckel für Siphon und Geruchsverschluß lieferbar. Besonders praktisch an Siphon und Geruchsverschluß ist eine ohne Werkzeug abschraubbare Reinigungsöffnung. Wahlweise ist der Siphon mit einem zweiten Anschluß, z. B. für ein Abtropfbecken, lieferbar.

Die Abflußschalen bei Siphons und Ausläufen haben einen jeweils größtmöglichen Durchmesser und sind aus Edelstahl.



TANKENTLEERUNG

TANKENTLEERUNG

mit Füllstandsbeschränkung
533-0667LXX

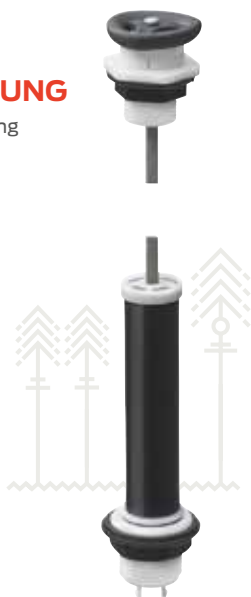

Zur einfachen und vollständigen Entleerung
z. B. von Frischwassertanks

2-stufiges System

Komplett mit:

- > Absperrorgan
- > Überlauffunktion
- > Verbindungsstange
- > Handrad zur Entleerung
- > Füllhöhenbegrenzung des Frischwassertanks
- > Länge und Füllstandshöhe können individuell definiert werden

TANKENTLEERUNG

mit Absperrventil
533-0667KXX



Zur einfachen und vollständigen Entleerung
z. B. von Frischwassertanks

1-stufiges System

Komplett mit:

- > Absperrorgan
- > Verbindungsstange
- > Handrad zur Entleerung
- > Länge kann individuell definiert werden



VERSORGUNGS- ANSCHLÜSSE

Das REICH-Lieferprogramm umfasst Versorgungsklappen für nahezu jeden Zweck. Ob Gas, Wasser, Dusche oder Durchreiche, auf den folgenden Seiten finden Sie sicher die „Richtige“.

Alle Klappen sind aus eingefärbtem, UV-beständigem ABS. Die Scharnierachse der Deckel besteht aus rostfreiem Stahl.

- > Beim Deckelverschluss können Sie bei vielen Klappen zwischen einer Schnappung oder einem zusätzlichen Schloss wählen.

- > Mittels einem Rundschnurring bleiben die Klappen dauerhaft dicht. Viele Merkmale, die man erst auf den „zweiten Blick“ wahrnimmt, die aber dauerhafte Qualität gewährleisten.
- > Und „last but not least“ das Design. Neutral und eher unauffällig, denn die Linie Ihres Caravans und Reisemobils soll schließlich so wenig wie möglich gestört werden.

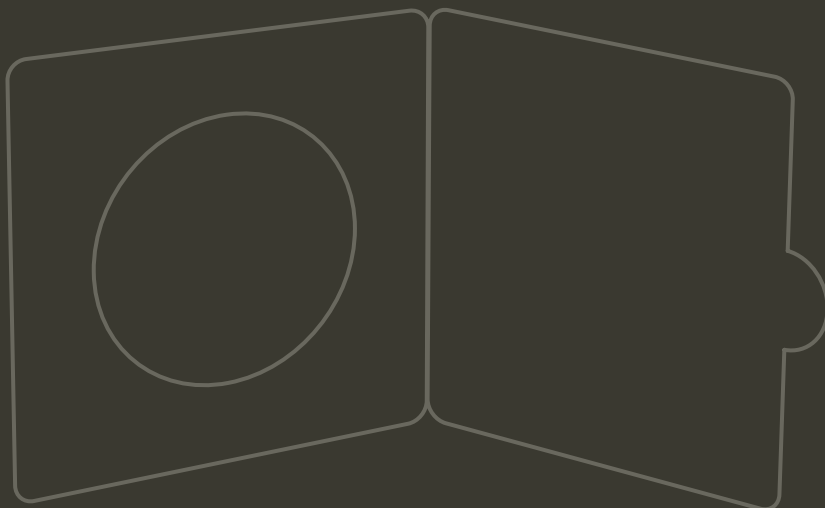

Unterflursteckdose

SWING 230V

532-1100



CARAVANING
DESIGN AWARD 2006/2007
INNOVATIONS FOR NEW MOBILITY
BEST PRACTICE



Die SWING Unterflursteckdose für die 230 V-Einspeisung wird nicht wie gewöhnlich in der Seitenwand des Caravans bzw. Motorcaravans montiert, sondern an beliebiger Stelle am Fahrzeugboden. Dies ermöglicht den Verzicht auf die unschöne und problematische Montage in der Seitenwand und man ist hinsichtlich des Montageortes – rechts oder links, vorne oder hinten – nahezu vollkommen unabhängig vom jeweiligen Grundriss.

Zudem werden unerwünschte Kältebrücken komplett vermieden, da die Außenwand nicht verändert wird. Die Unterflursteckdose SWING stört somit auch nicht die Ästhetik des Fahrzeugäußeren. Die SWING Unterflursteckdose wird im Bereich des Schwellers montiert und ragt im ausgeklappten Zustand unter ihm hervor, so dass der 230 V-CEE-Zuleitungstecker bequem eingesteckt werden kann.



Technische Daten

16 A – 6 h
200 – 250 V AC
50 Hz
IP 44



Unterflursteckdose

SWING CITY-WASSER

532-1200



CARAVANING
DESIGN AWARD 2006/2007
INNOVATIONS FOR NEW MOBILITY
BEST PRACTICE



Die SWING Unterflursteckdose für die 230 V-Einspeisung wird nicht wie gewöhnlich in der Seitenwand des Caravans bzw. Motorcaravans montiert, sondern an beliebiger Stelle am Fahrzeugboden.

Die komplette Anschlusseinheit kann nach oben geklappt werden und ist so komplett vor Regenwasser und Verschmutzung geschützt. Wird die Anschlusseinheit nicht nach oben geklappt, so schützt eine zusätzliche Schutzklappe den Anschlussbereich. Im Fahrbetrieb wird die komplette Steckdose entgegen der Fahrtrichtung nach oben weggeklappt und eingerastet. Das Gehäuse ist aus extrem belastbarem glasfaserverstärktem Kunststoff gefertigt und hält starken mechanischen und thermischen Beanspruchungen stand.

Bei der Trinkwassereinspeisung sind ein Druckminderer und ein Magnetventil bereits in einer herausnehmbaren Kassette integriert und gewährleisten so einen optimalen Druck bei gleichzeitig höchster Sicherheit bei Leckagen innerhalb des Fahrzeugs, da das Ventil nur bei geöffneter Armatur den Durchfluss freigibt.

Zudem kann die gesamte Kartusche bei Frostgefahr leicht herausgenommen und an einem frostsicheren

Ort aufbewahrt werden. Die SWING Unterflursteckdose wird im Bereich des Schwellers montiert und ragt im ausgeklappten Zustand unter ihm hervor, so dass die Trinkwasserzuleitung bequem eingesteckt werden kann.



Technische Daten

Eingangsdruck max.:	12 bar
Arbeitsdruck:	0,7 bar
Schließdruck:	1,1 bar
Anschlüsse	
Extern:	Gardena-Schnellkupplung
InternWasser:	Schlauchtülle + Schelle



VERSORGUNGS- KLAPPEN

Stellbrause
CHARISMA
.609500

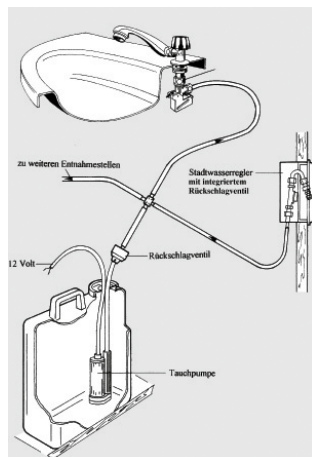

Versorgungsklappe
OLYMPIA
.724510



Versorgungsklappe
UNIVERSAL
.728010



Stadtwasserregler
COLORADO
.723100



Versorgungsklappe
mit Außendusche
.627600



Wassersteckdose
.656000

Alle Modelle sind in verschiedenen
Farben erhältlich.



WASSERENTKEIMUNG

Mit Sicherheit für Ihre Gesundheit. Entkeimung – heute nicht mehr nur ein Thema im Lebensmittel- oder medizinischen Bereich.

Zunehmende „unsichtbare“ Verunreinigungen wie z. B. Bakterien oder Keime sind Auslöser vieler Allergien und Krankheiten.

Durch „Lagerung“ von Wasser im Tank wird die Vermehrung und

das Wachstum von Bakterien und Keimen noch begünstigt. Medizin, Lebensmittelindustrie und öffentliche Wasserversorger haben längst die hervorragende Wirkung von UV-Strahlen und Aktivkohlefiltern hinsichtlich der Abtötung von Bakterien und Keimen im Trinkwasser erkannt und nutzen diese Technologien.

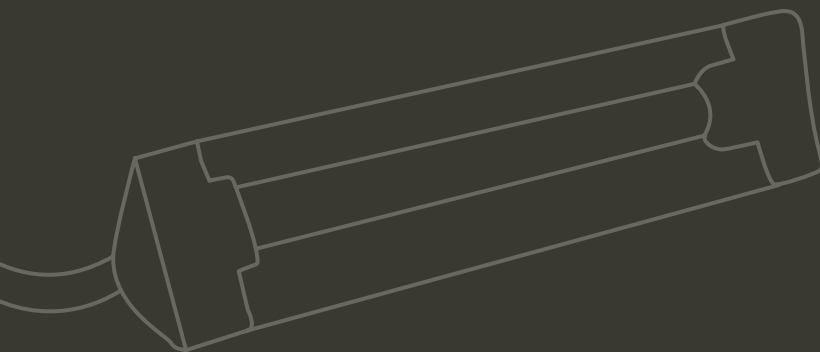

UV-CLEAN

12 V UV-TAUCHSTRAHLER

525-1200



Entkeimung – heute nicht mehr nur ein Thema im Lebensmittel- oder medizinischen Bereich.

Zunehmende „unsichtbare“ Verunreinigungen, wie z. B. Bakterien, Keime oder Schwermetallverbindungen sind Auslöser vieler Allergien und Krankheiten.

> REICH hat deshalb einen UV-Tauchstrahler und einen Durchlaufreaktor im Programm, die die Vermehrung von Bakterien im Wasser verhindert und sie somit absterben lässt.

- > Diese Technik hat sich seit vielen Jahren in der Medizin, in der Lebensmittelindustrie und bei öffentlichen Wasserversorgern bewährt.
- > Der 12V-UV-Tauchstrahler wird einfach in den Wassertank gelegt oder der UV-Clean Durchlaufreaktor wird an den Wasserkreislauf angeschlossen. Die Geräte werden mit dem Steuerteil sowie mit der 12V-Versorgung verbunden – fertig!
- > Für eine spürbar bessere Wasserqualität vertrauen Sie auf unsere UV-Desinfektionsgeräte. Ihre Gesundheit wird es Ihnen danken.



UV-CLEAN

UV-12 ENTKEIMUNGSGERÄT

mit PURITEC®-Strahler
525-1500



Die ideale Lösung für die Entkeimung von Trinkwasser:

Montage unmittelbar vor der Wasserentnahmestelle! Fließt Wasser durch das Entkeimungsgerät wird es automatisch aktiviert. Dazu besitzt das Gerät einen Durchflusssensor am Zulauf. Wird der Wasserfluss abgestellt, leuchtet der UVC-Strahler noch 10 Minuten nach. Dies schützt den Strahler vor zu häufigen Schaltzyklen, falls mehrfach kurzzeitig Wasser entnommen wird

- > VDE geprüft
- > Performance Test Fresenius Institut: Entkeimung beim einmaligen Wasserdurchlauf von über 99 %

- > TZW Bestätigung für Dauerdruck bis 10 bar
- > Anzeige des optimalen Entkeimungsgrades durch grüne Kontrollleuchte
- > standardisierte Anschlüsse – kompatibel mit Armaturen
- > elektrische Ausfallüberwachung der Entkeimung durch rote Kontrollleuchte
- > Entkeimtes Trinkwasser ohne Einsatz von Chlor oder anderen Chemikalien
- > einfacher Austausch von Strahlern am Lebensdauerende



**DAS ABENTEUER AUS DER
ERSTEN REIHE GENIESSSEN.**





FÜLLSTANDSMESSER

Unterwegs ein sicheres Gefühl. Bis vor kurzer Zeit war die Ermittlung des Inhalts einer Gasflasche nur durch Wiegen möglich. Genau war das Gewicht nur mit teuren Präzisionswaagen zu ermitteln.

Eine unbefriedigende Situation. Oder können Sie sich vorstellen, nicht zu wissen, wie viel Kraftstoff sich noch in Ihrem Tank befindet? Ein durchaus realistischer Vergleich.

Für uns war dies Motivation genug, als erster einen Füllstandsanzeiger für Gasflaschen mit revolutionärer

Messtechnik zu entwickeln: Gasinhaltsmesser der Serie Gim.

Mittels Schallmessung ist Gim heute das einzige auf dem Markt erhältliche Gerät, das auch sehr geringe Füllmengen messen kann.

Eine ähnliche Situation stellt sich bei den Frischwasser- und Abwassertanks. Auch hier muss an eine rechtzeitige Befüllung bzw. Entleerung gedacht werden. Mit dem Tim haben Sie Ihren Wasservorrat auf Knopfdruck unter Kontrolle.



Gasinhaltsmesser
für mobile Einsatzzwecke

GIM® MOBIL

523-1100

DESIGN **PLUS**



Gasinhaltsmesser für mobile Einsatzzwecke

- > Bis vor kurzer Zeit war die Ermittlung des Inhaltes einer Flüssiggasflasche nur durch Wiegen möglich.
- > Eine unbefriedigende Situation. Oder können Sie sich vorstellen, nicht zu wissen, wie viel Kraftstoff sich noch in Ihrem Tank befindet? Ein durchaus realistischer Vergleich.
- > Wir haben Gasinhaltsmesser im Programm, die dieses Problem der Vergangenheit angehören lassen. Ein Knopfdruck genügt!

Nur für 11 kg DIN-Stahl Propangasflaschen

Achtung: Nicht geeignet in Verbindung mit Truma Gasregelanlagen.



Inhaltsmesser für Frisch- und Abwassertanks

TIM®

523-700000AP



- > Mit dem Inhaltsmesser Tim können Sie in Sekundenschnelle den Füllstand Ihres Frisch- und Abwassertanks ermitteln.
- > Der Tim wird fest im Fahrzeug installiert. Die Sensoreinheit befindet sich z. B. in der Tankverschraubung des Frisch- und Abwassertanks. Das Verbindungskabel, wahlweise in 6 oder 12 m Länge, gibt's Ihnen genügend Spielraum bei der Platzwahl für die Bedieneinheit. Auf Knopfdruck am Bedienteil im Fahrzeuginneren können Sie nun bequem den Inhalt Ihres Frisch- und Abwassertanks ablesen.
- > Tim liefert Ihnen folglich die benötigten Informationen, um die Tanks rechtzeitig zu befüllen bzw. zu entleeren.



533-710130



EASYDRIVER



easydriver

MADE BY REICH . MADE IN GERMANY

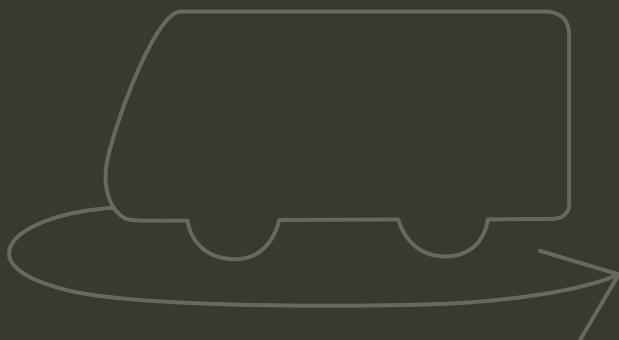

Jetzt wird Caravanning einfacher. Mit easydriver.

Eine der schönsten Sachen der Welt ist der Urlaub. Natürlich mit dem Caravan. Finden wir auch. Und darum schaffen wir in unserer **Ideen-Manufaktur** bei REICH Neues und Außergewöhnliches, was das Campen einfacher macht.

Die neue **Camping-Freiheit easydriver** hilft Ihnen beispielsweise dabei, Ihren Caravan mit einer oder zwei Achsen leicht zu bewegen. Mit unserem neuen Rangierantrieb **easydriver pro** und dem **easydriver basic**.

Selbst wenn es mal wieder eng ist oder richtig Kraft gebraucht wird, rangiert der echte easydriver ganz einfach seinen Caravan. Mit sanftem Anfahren geht es passend und weich um jede noch so scharfe Kurve. Auf dem Campingplatz und daheim – mit sicherem Halt, auch wenn es steil wird.

easydriver. Einfach frei.



Einfach stark: easydriver pro und basic

- > kraftvoller Antrieb für jeden Einsatz
- > neue intuitiv-einfache easydriver-Bedienung (auch wenn es mal schwer oder steil wird)
- > mit app-controller auch per Smartphone steuerbar (Apple iOS und Android)
- > einfach leicht, smart und kompakt
- > mit MPP geringstes Systemgewicht (in Verbindung mit dem Li-Ion-System Mobility Power-Pack bis zu 27 kg Gewichtseinsparung)
- > kleinste Wendekreise
- > einfach auf Knopfdruck elektrisch anschwenken (mit dem easydriver pro)
- > einzigartiger Anschwenkmechanismus für die beste Kraftübertragung
- > eine Funk-Fernbedienung für alle Funktionen mit Rückmeldung des Gerätestatus
- > beste Traktion für Sicherheit bei Steigungen, nassem Gras, Schlamm und unwegsamem Gelände
- > sanftes Anfahren und Anhalten durch Softstart und Softstopp

Einfach einzigartig: der easydriver-Korrosionsschutz

Statt Korrosion nur abzudecken, sorgt das easydriver-Gehäuse aus speziell entwickeltem Hightech-Material einfach dafür, dass überhaupt erst kein Rost entsteht. Für bleibenden Wert.

Einachser



easydriver pro 1.8 / 2.3
easydriver basic 1.8 / 2.3

Doppelachser



easydriver pro 2.8 / 3.1
easydriver basic 2.8 / 3.1



easydriver pro 1.8/2.3 für Einachser

An- und Abschwenken einfach elektrisch. Auf Knopfdruck.



- > einfacher rangieren, auch wenn's eng wird
- > mit einzigartig patentierter Technik
- > einfach kraftvoll
- > optimale und sichere Kraftübertragung von der Antriebsrolle auf den Reifen durch großen Anschwenkweg und innovative Rollenoberfläche
- > einfach schön kompakt
- > besonderer Materialmix macht den easydriver leichter und bewahrt vor Rost
- > einzigartiger Anschwenkmechanismus mit Hochleistungsgleitlagern
- > einfachstes Ankuppeln
- > minimaler Verlust an Bodenfreiheit
- > serienmäßig mit der einfachen easydriver-Funk-Fernbedienung

Technische Feinheiten:

	Einachser	
easydriver	pro 1.8	pro 2.3
Artikelnummer	527-15218	527-15223
Gewicht	ca. 32 kg	ca. 34 kg
Steigfähigkeit*	15% bei 1.800 kg	15% bei 2.300 kg
	28% bei 1.200 kg	30% bei 1.200 kg
Einseitenbedienung	automatisch	automatisch
Stromaufnahme in der Ebene	ca. 20 A	ca. 25 A
Garantie**	5 Jahre	5 Jahre
	-	✓

* Bei Kurzzeitbelastungen können problemlos größere Steigungen (Auffahrkeile bis 25% oder Bordsteine) erreicht werden.

** Gemäß REICH Garantiebedingungen.

*** Erhältlich für die Modelle 2.3 / 3.1. Für die Montage der farbigen Abdeckung können ggf. zusätzliche Kosten entstehen. Bitte sprechen Sie Ihren Fachhändler vor Ort an.



easydriver basic 1.8/2.3 für Einachser

Ob Handkurbel oder Akkuschauber: einfach an- und abschwenken.



- > selbst wenn es eng wird, einfach rangieren
- > patentierte Technik macht ihn einzigartig und so kraftvoll
- > zum An- und Abschwenken einfach Handkurbel oder Akkuschrauber auf einer Seite ansetzen
- > sicherer und schonender Sitz am Reifen für Kraftübertragung von der Rolle auf den Reifen dank großem Anschwenkweg und spezieller Antriebsrollenoberfläche
- > einfach kompakt und formschön
- > eine besondere Mischung aus speziellen Materialien macht den easydriver-Rangierantrieb leicht und schützt nachhaltig vor Rost
- > Hochleistungs-Gleitlager für den einzigartigen easydriver-Anschwenkmechanismus
- > einfach Ankuppeln
- > bewahrt die Bodenfreiheit
- > serienmäßig mit der einfachen easydriver-Funkfernbedienung

Technische Feinheiten:

	Einachser	
easydriver	basic 1.8	basic 2.3
Artikelnummer	527-15118	527-15123
Gewicht	ca. 33 kg	ca. 35 kg
Steigfähigkeit*	15% bei 1.800 kg 28% bei 1.200 kg	15% bei 2.300 kg 30% bei 1.200 kg
Einseitenbedienung	manuell	manuell
Stromaufnahme in der Ebene	ca. 20 A	ca. 25 A
Garantie**	5 Jahre	5 Jahre
	-	✓

* Bei Kurzzeitbelastungen können problemlos größere Steigungen (Auffahrkeile bis 25% oder Bordsteine) erreicht werden.

** Gemäß REICH Garantiebedingungen.

*** Erhältlich für die Modelle 2.3 / 3.1. Für die Montage der farbigen Abdeckung können ggf. zusätzliche Kosten entstehen. Bitte sprechen Sie Ihren Fachhändler vor Ort an.



easydriver pro 2.8/3.1 für Doppelachser

An- und Abschwenken einfach elektrisch. Auf Knopfdruck.



- > einfacher rangieren, auch wenn's eng wird
- > mit einzigartig patentierter Technik
- > einfach kraftvoll
- > optimale und sichere Kraftübertragung von der Antriebsrolle auf den Reifen durch großen Anschwenkweg und innovative Rollenoberfläche
- > einfach schön kompakt
- > besonderer Materialmix macht den easydriver leichter und bewahrt vor Rost
- > einzigartiger Anschwenkmechanismus mit Hochleistungsgleitlagern
- > kleinste Wendekreise
- > auch Drehen auf der Stelle möglich
- > einfachstes Ankuppeln
- > minimaler Verlust an Bodenfreiheit
- > serienmäßig mit der einfachen easydriver-Funk-Fernbedienung

Technische Feinheiten:

easydriver	Doppelachser (Vierradantrieb)	
	pro 2.8	pro 3.1
Artikelnummer	527-15228	527-15231
Gewicht	ca. 64 kg	ca. 68 kg
Steigfähigkeit*	12% bei 2.800 kg 20% bei 1.800 kg	12% bei 3.100 kg 25% bei 1.800 kg
Einseitenbedienung	automatisch	automatisch
Stromaufnahme in der Ebene	ca. 35 A	ca. 40 A
Garantie**	5 Jahre	5 Jahre
	-	✓

* Bei Kurzzeitbelastungen können problemlos größere Steigungen (Auffahrkeile bis 25% oder Bordsteine) erreicht werden.

** Gemäß REICH Garantiebedingungen.

*** Erhältlich für die Modelle 2.3 / 3.1. Für die Montage der farbigen Abdeckung können ggf. zusätzliche Kosten entstehen. Bitte sprechen Sie Ihren Fachhändler vor Ort an.



easydriver basic 2.8/3.1 für Doppelachser

Ob Handkurbel oder Akkuschauber: einfach an- und abschwenken.



- > selbst wenn es eng wird, einfach rangieren
- > patentierte Technik macht ihn einzigartig und so kraftvoll
- > zum An- und Abschwenken einfach Handkurbel oder Akkuschauber auf einer Seite ansetzen
- > sicherer und schonender Sitz am Reifen für Kraftübertragung von der Rolle auf den Reifen dank großem Anschwenkweg und spezieller Antriebsrollenoberfläche
- > einfach kompakt und formschön
- > eine besondere Materialmischung ihn leicht und schützt nachhaltig vor Rost
- > Hochleistungs-Gleitlager für den einzigartigen easydriver-Anschwenkmechanismus
- > kleinste Wendekreise
- > auch Drehen auf der Stelle möglich
- > einfach Ankuppeln
- > bewahrt die Bodenfreiheit
- > serienmäßig mit easydriver-Funk-Fernbedienung

Technische Feinheiten:

	Doppelachser (Vierradantrieb)	
easydriver	basic 2.8	basic 3.1
Artikelnummer	527-15128	527-15131
Gewicht	ca. 66 kg	ca. 70 kg
Steigfähigkeit*	12 % bei 2.800 kg	12 % bei 3.100 kg
	20 % bei 1.800 kg	25 % bei 1.800 kg
Einseiten- bedienung	manuell	manuell
Stromaufnahme in der Ebene	ca. 35 A	ca. 40 A
Garantie**	5 Jahre	5 Jahre
	-	✓

* Bei Kurzzeitbelastungen können problemlos größere Steigungen (Auffahrkeile bis 25 % oder Bordsteine) erreicht werden.

** Gemäß REICH Garantiebedingungen.

*** Erhältlich für die Modelle 2.3 / 3.1. Für die Montage der farbigen Abdeckung können ggf. zusätzliche Kosten entstehen. Bitte sprechen Sie Ihren Fachhändler vor Ort an.



Einfach appgefahren.

Mit einem Fingertipp den Caravan bewegen.
Mit der neuen easydriver-App lassen sich
die Rangierantriebe easydriver pro und basic
müheles per Smartphone steuern.

- > für Apple iOS (iPhone oder iPad) und Android
- > mit app-controller für die easydriver-Elektronikbox
- > die easydriver-App kostenlos im Apple App Store oder Google Play Store herunterladen
- > für alle Modelle easydriver pro und basic ab Modelljahr 2016
- > easydriver-Rangierantriebe vor dem Modelljahr 2016 benötigen ein Software-Update der Elektronikbox (Dafür müssen Elektronikbox und Fernbedienung eingeschendet werden.)

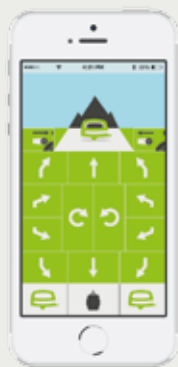

Artikelnummer: 227-2242



MPP – Mobility-Power-Pack

Der Mobility-Power-Pack ist die leichtgewichtige Alternative für die bisher eingesetzten Blei-Säure-Batterie-Ladegerätkombinationen und das insbesondere in Verbindung mit Rangierantrieben.

Zur Spannungsversorgung im Caravanning-Sektor werden im Allgemeinen Blei-Säure-Batterien eingesetzt. Dabei wird zwischen Nass-, Gel- und AGM-Akkus unterschieden. Allen gemeinsam ist das, bedingt durch das eingesetzte Blei, extrem hohe Gewicht. So wiegt eine 75 Ah Batterie ca. 25 kg.

In den vergangenen Jahren werden solche Batterien verstärkt auch in Caravans eingesetzt. Einerseits wird damit eine gewisse Unabhängigkeit vom Stromnetz erzielt, andererseits ist das eine wesentliche Voraussetzung für die Verwendung von den immer beliebter werdenden Rangierhilfen bzw. Rangierantrieben. Die grundlegende Anforderung an die Entwicklung des Mobility-Power-Packs war die Integration von Spannungsversorgung und Ladetechnik sowie die vollständige Substitution der schwergewichtigen Blei-Säure-Batterien, bei Anwendungen die kurzzeitig hohe Ströme verlangen. Zugleich sollte er das zur Batterieaufladung notwendige Ladegerät beinhalten, das es immerhin auch auf ein zusätzliches Gewicht von ca. 1 kg bringen kann. Der MPP soll damit eine 75 Ah-Batterie, z. B. für den Betrieb eines Rangierantriebes komplett ersetzen und das bei einem Gesamtgewicht von ca. 2,0 kg. In der Praxis ermöglicht es der MPP einen 1.200 kg Caravan in Verbindung mit einem entsprechend leistungsfähigen Rangierantrieb eine 25%-Steigung zu befahren und insgesamt je nach Steigung bis zu 15 Minuten zu rangieren und das bei weniger als 10% des bisherigen Gewichts der Spannungsversorgung.



Technische Daten:

MPP	
Artikelnummer	526-2080
Batterietyp	Lithium-Ion, LiFePO ₄
Kapazität	8,8 Ah
Gespeicherte Energie	113 Wh
Ausgangsspannung	12 V nominal (14,6 max.)
Dauerbelastung	80 A
Temperaturbereich Lagerung	-10 bis 30 °C
Temperaturbereich Betrieb	-20 bis 40 °C
Gewicht	ca. 2 kg
Maße	200 x 200 x 102 mm (L x B x H)
Anschlussmöglichkeit	Solar Panel*, und Brennstoffzelle bis max 3 A, Netzteil 230 V 1 A
Sicherheitsfunktionen	Überladen, Tiefentladen, Überstrom inklusive Kurzschluss

*= kein zusätzlicher Laderegler erforderlich





Für einen glänzenden Auftritt: unser Pflegeset für Caravans und Reisemobile

Mit im mycleanhome-Gepäck:

- › 2 x 500 ml Intensivreiniger mit Beschützerinstinkt
- › 1 x 250 ml Acrylglassreiniger für den perfekten Durchblick
- › 1 x 100 ml Gummipflege für geschmeidige Dichtungen
- › 2 x Reinigungstuch

Artikelnummer 529-05113505



FAHRZEUGZUBEHÖR

Starke Ideen für komfortables Caravaning. Erst das richtige Zubehör macht die Ausrüstung perfekt und die Urlaubs-Tour zum Genuss. Dafür haben wir in unserer Ideen-Manufaktur die passenden Lösungen entwickelt.

- > Fahrzeugwaagen
- > Aufsteckspiegel
- > Ausdrehstützen
- > Rangierhilfen
- > Stützräder
- > Caravan Airbag

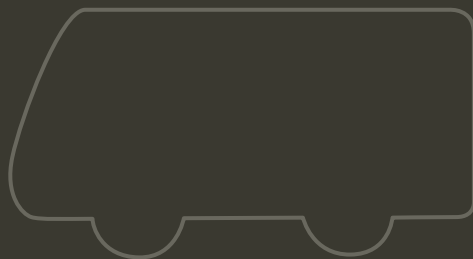

Doppelstützrad

EASY WHEEL

537-1000



Auf unbefestigtem Untergrund kommt es häufig vor, dass sich das Standardstützrad in den Boden eingräbt. Das Manövrieren des Caravans wird erschwert, was zu einem erhöhten Energieeinsatz der Batterie und zu erhöhtem Verschleiss des Rangierantriebs führt. REICH hat eine Lösung für dieses Problem. Jetzt können Sie ganz leicht Ihr herkömmliches Stützrad gegen ein doppeltes Stützrad mit Luftbereifung austauschen, um Ihren Caravan leicht und sicher auf jedem Untergrund manövrieren zu können.

1. Federsplint auf der Achse montieren.
2. Rad auf der Achse mit Federsplint montieren (vor der Montage Luftdruck der Räder überprüfen)
3. Unterlegscheibe auf die Achse aufschieben

4. Rad mit Klappsplint auf der Achse befestigen
5. Das alte Stützrad entfernen und die Achse des Doppelstützrades auf die Ausdrehstütze aufschieben
6. Federsplint auf der Achse montieren
7. Rad auf die Achse aufschieben
8. Unterlegscheibe auf die Achse aufschieben (Je nach Ausführung der Ausdrehstütze und der Abstände der beiden Gabeln, müssen Adapter-scheiben zwischen Gabel und Federstift beid-seitig angebracht werden)
9. Mit Klappsplint fixieren – fertig!



Digitale Stützlastwaage

TLC

für Einachs-Caravan

522-5000

für Doppelachs-Caravan

522-5200



Das Erfassen der Stützlast auf der Anhängerkupplung geschieht seit mehr als 10 Jahren durch Verwendung von Personen- oder Deichselwaagen. Die Personenwaage ist für diese Anwendung zu ungenau und zu schwer, daher zur Mitnahme auf Reisen eigentlich ungeeignet. Die Kunststoff- oder Metalldeichselwaage funktioniert mittels einer Stahlfeder. Sie ist dadurch sehr ungenau. Sollte die Führung der Feder brechen, schießt diese Feder gefährlich weg – es besteht akute Verletzungsgefahr.

Die REICH TLC / Digitale Stützlastwaage kombiniert ein schönes und ansprechendes Design mit höchstmöglicher Präzision.

- > digital in Stufen von 1 kg ablesbar
- > schräges, gut ablesbares Display
- > sichere Funktion ohne Feder
- > maximales Gewicht beträgt 109 kg (Einachser)
- > Lieferung erfolgt ohne Batterien. (2x AA erforderlich)
- > Die REICH TLC-Deichselwaage ist nicht geeicht!



1. Anhängerkupplung auf Zugfahrzeugkupplung einkuppeln
2. Anhänger-Handbremse anziehen
3. Anhängerkupplung entkuppeln
4. Anhängerkupplung auf Kugelhöhe der Zugfahrzeugkupplung bringen
5. TLC in Anhängerkupplung einkuppeln
6. TLC ist über Anhängerkupplung des Zugfahrzeuges
7. Roten Knopf drücken um die TLC einzuschalten
8. Deichselrad komplett eindrehen so dass die TLC senkrecht auf der Anhängerkupplung positioniert ist
9. Gewicht auf der TLC ablesen
10. **Vor Fahrtantritt muß die TLC entfernt werden!**



Fahrzeugwaage

CARAVAN WEIGHT CONTROL

522-1600

Caravan Weight Control gibt Ihnen 100%ige Kontrolle über das Gesamtgewicht und die Teillasten der einzelnen Räder. Mit der handlichen Waage können Sie so bequem Überladungen und ungleichmäßige Beladungen, die das Fahrverhalten negativ beeinflussen, sicher vorbeugen.

Caravan Weight Control arbeitet zuverlässig und präzise und ist für PKWs, Lieferwagen, Reisemobile, Caravans und Anhänger gleichermaßen gut geeignet.

Drei Messprogramme für:

1. Caravan mit einer Achse und Stützrad.
2. Caravan mit Tandem-Achse und Stützrad.
3. Reisemobil



Maximale Belastung

Rad: 1.500 kg
Stützrad: 100 kg



Fahrzeugwaage

CARAVAN WEIGHT CONTROL

522-1500

Caravan Weight Control gibt Ihnen 100%ige Kontrolle über das Gesamtgewicht und die Teillasten der einzelnen Räder. Mit der handlichen Waage können Sie so bequem Überladungen und ungleichmäßige Beladungen, die das Fahrverhalten negativ beeinflussen, sicher vorbeugen.

Caravan Weight Control arbeitet zuverlässig und präzise und ist für PKWs, Lieferwagen, Reisemobile, Caravans und Anhänger gleichermaßen gut geeignet.

Drei Messprogramme für:

1. Caravan mit einer Achse und Stützrad.
2. Caravan mit Tandem-Achse und Stützrad.
3. Reisemobil

Maximale Belastung

Rad: 1.000 kg
Stützrad: 100 kg



CARAVANING
Sehr gut

Ausgezeichnet mit dem „Goldenen C“ des deutschen Camping- und Caravan-Clubs e.V. (DCC)



MIRROR CONTROL

Set mit 2 Spiegeln,
Halterung und Fernbedienung
528-1000

Ausführung mit 1 Spiegel,
Halterung und Fernbedienung
528-1100

Set mit 1 Spiegel, ohne
Halterung und Fernbedienung
528-1109

Mit dem Mirror Control können Sie per Funkfernsteuerung, bequem vom Innenraum Ihres Fahrzeuges, die Aufsteckspiegel auf Ihre individuellen Bedürfnisse einstellen. Aufgrund der integrierten Spannungsversorgung und der Funkfernsteuerung ist keine Verlegung von Kabeln für die Stromversorgung bzw. Steuerung nötig.



Maximale Belastung

Stromversorgung

Spiegel:

je 9 V

Fernbedienung:

2 x 1,5 V, Typ AAA (Micro)



Caravan Klemmspiegel

SPEED FIX MIRROR

2er Set mit Flachglas
528-290000

2er Set mit Konvexglas
528-292000

2er Set mit totem Winkel
528-293000



Das optische Erscheinungsbild des Caravan Klemmspiegels Speed Fix Mirror passt perfekt sowohl zum modernen Caravan-Design als auch zur Linienführung aktueller Zugfahrzeuge. Der hochwertige Spiegel zeichnet sich durch sein besonders aerodynamisches Design aus, wodurch nicht zuletzt die Vibrationen während der Fahrt auf ein Minimum reduziert werden.

Das innovative Befestigungssystem mit patentiertem Gelenkkopf sorgt nicht nur für flexibelste Befestigungsmöglichkeiten sondern auch für eine kinderleichte und schnelle Montage.

Die Befestigung ist wahlweise oben oder unten am Fahrzeugspiegel möglich. Passend ist der hochwertige Klemmspiegel für fast alle gängigen Fahrzeugspiegel.

Der Spiegel entspricht den gesetzlichen E-Normen.



einfach · schnell · universell

HANDY MIRROR



ECE-Konform

Aufsteckspiegel

XL

mit „Handy“-Schnellverschluss Befestigungssystem
528-286691



Schnellverschluss Befestigungssystem

HANDY

Innovativer, flexibler und leicht zu handhabender Ratschen-Verschluss zur schnellen Montage und Demontage der Handy Mirror Serie.
528-2866900



ECE-Konform

Aufsteckspiegel

XL EXTENDED

mit „Handy“-Schnellverschluss Befestigungssystem
für breitere Wohnwagen
528-286692



ECE-Konform

Aufsteckspiegel

XL SUPER FLEX

mit „Handy“-Schnellverschluss Befestigungssystem
für die größten Fahrzeuge und Wohnwagen
528-286693



Caravan

AUFSTECKSPIEGEL

Passend für fast alle gängigen PKW-Spiegel stehen verschiedene Varianten von Aufsteckspiegeln mit herkömmlicher Verstellung zur Verfügung:



ECE-Konform

Aufsteckspiegel

STANDARD

mit extra großen Bügeln für unterschiedliche Spiegelgrößen

2er-Set **528-285560**

Einzel **528-285561**



ECE-Konform

Aufsteckspiegel

SUPER

besonders geeignet für Fahrzeuge mit großen, stark gewölbten Spiegelgehäuse

Einzel mit Konvexglas **528-285560**

Einzel mit Flachglas **528-285561**



ECE-Konform

Aufsteckspiegel

EXCELLENT VIEW

passend für alle PKW, bei Nichtbenutzung kann die Befestigung am Fahrzeug bleiben. Der Spiegel mit Stange kann bei Bedarf schnell und einfach aufgesteckt und abgenommen werden.

2er-Set mit Flachglas **528-285574**

2er-Set mit Konvexglas **528-285572**

Einzel mit Flachglas **528-285584**



ECE-Konform

Aufsteckspiegel

XXL

besonders geeignet für Fahrzeuge mit großen Spiegeln z.B. Transporter oder Geländefahrzeuge

Einzel mit Flachglas **528-285571**



CARAVAN AIRBAG

522-2000

Mit dem Caravan Airbag wird Ankuppeln von Wohnwagen oder Anhängern ohne fremde Hilfe zum Kinderspiel.

Die weiche und stoßdämpfende Oberfläche schützt Ihr Fahrzeug vor Dellen und Kratzern und Sie vor Verletzungen. Einfach den Caravan Airbag in die geöffnete Kupplung einsetzen, Kupplung schließen und das Deichselrad auf die korrekte Höhe einstellen. Die Positionsfahne ermöglicht exaktes Rangieren. Beim Kontakt mit der Kupplung oder dem Fahrzeugheck schützt die weiche Polsterung vor Beschädigung.

Außerdem signalisiert die Positionsfahne jeden Kontakt mit dem Fahrzeug. Zum Ankuppeln einfach den Caravan Airbag aus der Kupplung entfernen, ankuppeln und fertig!



JUMBO FUSS

Passend auch für neue ALKO Stützen
Lieferumfang: 4 Stück
533-200110



ADAPTER FÜR AUSDREHSTÜTZEN

Für schnelles Absenken der Stützen mittels Akkuschauber oder Bohrmaschine (in 2 Längen lieferbar)

Lang 45 cm

533-200105

Kurz 30 cm

533-200100



BORDELEKTRIK

Mehr Komfort und Sicherheit. Darauf können Sie sich verlassen: Elektroversorgung und -steuerung von REICH.

- > e-control verbindet erstmals die Funktion eines Elektroversorgungs- und steuerungssystems für Motorcaravans mit den Funktionen eines Kontroll- und Überwachungssystems der Batterien, der Wassertanks, der Gasflaschen usw.
- > Im Gegensatz zu herkömmlichen Systemen ist e-control ein vollständig aktives System, d. h. es überwacht selbstständig alle wichtigen Funktionen und informiert den Benutzer selbstständig über kritische Zustände.
- > So werden z. B. die Wasserstände permanent überwacht und der Benutzer wird kurz vor Beginn eines kritischen Zustandes automatisch gewarnt.

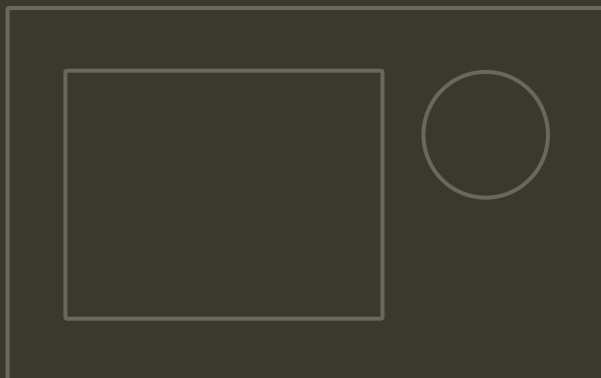

LADEGERÄT CHARGER U4

526-2044



- > 0,8 Ampere oder 4 Ampere einstellbar
- > für Nass, Gel, AGM Batterien von 1,2 Ah bis 120 Ah
- > ermöglicht eine 100% Aufladung der Batterie
- > kann permanent mit der Batterie verbunden bleiben
- > 3 wählbare Lademodi stellen eine schonende Ladung für unterschiedliche Batterien und niedrige Temperaturen sicher
- > Einsatzbereich: für Auto, Boot, Caravan,
- > Motorrad usw.
- > Verpolungs- und kurzschlussicher
- > Schutzklasse IP65
- > TÜV – GS geprüft

Technische Daten

Eingangsspannung:	220 – 240 VAC, 50/60 HZ
Eingangsstrom:	0,7 A RMS max.
Entladung Batterie:	5 mA max. (ohne Eingangsstrom)
Sperrspannung:	14,4 V bzw. 14,7 V Soll
Ladestrom:	4,0 A bzw. 0,8 A Soll
Brummspannung:	150 mV max.
Batterieart:	12 V Bleisäurebatterie, 1,2 – 120 Ah
Schutzart:	IP65
Rauschen:	< 50dB SPL (gemessen in 0,5 m Entfernung)



BORDELEKTRIK



Ladegerät

C-GO 10A

Vollautomatisches Ladegerät für AGM- und GEL-Batterien, das auch ohne Batterie zur Spannungsversorgung eingesetzt werden kann. Geringes Gewicht, lüfterlos, TÜV, GS-Zeichen, Ladung nach IUoU-Kennlinie, max. Ladestrom 10 A, max. Ladespannung 14,4 V und 14,7 V, L 210 x B 175 x H 60 mm, Gewicht ca. 1,3 kg
526-2070



Ladegerät

C-GO 20A

Vollautomatisches Ladegerät für AGM- und GEL-Batterien, das auch ohne Batterie zur Spannungsversorgung eingesetzt werden kann. Geringes Gewicht, mit Lüfter, max. Ladestrom 20 A, max. Ladespannung 14,4 V und 14,7 V, L 210 x B 175 x H 60 mm, Gewicht ca. 1,3 kg
526-2072



Batterie

REICH AGM CPC 50-12

Kompakte Baumaße, geringes Gewicht. Absolut dichtes und damit wartungsfreies Batteriesystem. Geringe Selbstentladung. Große Reservekapazität. Hohe zyklische Belastungen möglich. Für Innenräume geeignet.
Nennspannung 12 V, Kapazität 50 Ah, Maße 195 x 170 x 165 mm, Gewicht ca. 14,3 kg
527-0017



Batterie

REICH AGM CPC 75-12

Kompakte Baumaße, geringes Gewicht. Absolut dichtes und damit wartungsfreies Batteriesystem. Geringe Selbstentladung. Große Reservekapazität. Hohe zyklische Belastungen möglich. Für Innenräume geeignet.
Nennspannung 12 V, Kapazität 75 Ah, Maße 260 x 200 x 170 mm, Gewicht ca. 24,6 kg
527-0018



BORDELEKTRIK



BATTERIEKASTEN

H 220 x B 260 x L 420 mm
527-0100



BATTERIE-SCHNELLVERBINDER

Für alle gängigen Ausführungen
1221090



BATTERIETRENNSCHALTER

mit Einbaugehäuse
527-0011

ohne Einbaugehäuse
527-1010



E-CONTROL COMPACT



- > Für größere Reisemobile
- > Anschlüsse für eine Vielzahl von
- > Peripheriegeräten
- > Großer Funktionsumfang
- > 4 separat schaltbare Ausgänge
- > 4 digitale Eingänge
- > Beleuchtete Anzeige
- > Bedienung über Dreh-Drück-Taster
- > Akustische Warnsignale
- > Integriertes 20 A Ladegerät
- > Integrierter, abschaltbarer Lüfter

Daten/Ausstattung

Gewicht:	ca. 3 kg
Stromverbrauch ohne/mit Display:	250 μ A / 5 mA
(ohne eingeschaltete Peripherie)	
Max. Ladestrom Aufbau-Batterie:	20 A
Max. Ladestrom Fahrzeug-Batterie:	6 A
Umgebungstemperaturbereich:	-10 bis +60 °C
Garantie:	2 Jahre



E-CONTROL BASIC



- > Für kleine bis mittlere Reisemobile
- > Anschlüsse für die wichtigsten Peripheriegeräte
- > Basisfunktionen des E-Control
- > 2 digitale Eingänge
- > Beleuchtete Anzeige
- > Bedienung über 4 Tasten
- > Akustische Warnsignale
- > Integriertes 20 A Ladegerät
- > Integrierter, abschaltbarer Lüfter



Daten/Ausstattung

Gewicht:	ca. 3 kg
Stromverbrauch ohne/mit Display:	250 µA/5 mA (ohne eingeschaltete Peripherie)
Max. Ladestrom Aufbau-Batterie:	20 A
Max. Ladestrom Fahrzeug-Batterie:	6 A
Umgebungstemperaturbereich:	-10 bis +60 °C
Garantie:	2 Jahre



REICH. THE COMFORT OF CARAVANING.



D, F

REICH GmbH

Ahornweg 37
35713 Eschenburg
Germany

T: +49 (0) 2774-93 05-0
F: +49 (0) 2774-93 05-90

info@reich-web.com
www.reich-web.com

NL

REICH Benelux Office

Delta 105
6825 MN Arnhem
Netherlands

T: +31 (0) 26-384 4567
F: +31 (0) 26-361 6773

ivra@reich-web.com
www.reich-web.nl

GB

REICH UK Office

Unit 7 Miras, Business Estate
Lower Keys, Hednesford
Staffordshire, WS 12 2FS
United Kingdom

T: +44 (0) 1543-45 9243
F: +44 (0) 1543-27 5929

infoUK@reich-web.com
www.reich-web.com