



veterinary technics Int.
BDO - MEDIPASS *medical division*

Industriestraat 61D

IJmuiden

tel. 0255 - 820010

fax 0255 - 820011

Email: info@veterinarytechnics.com

Website: www.veterinarytechnics.com

IJmuiden, Juli 2012

Het doet ons bijzonder veel genoegen u onze nieuwe catalogus te kunnen aanbieden.

Veterinary Technics Int / BDO-Medipass streeft er naar u een compleet programma aan te bieden: apparatuur, disposables en gassen voor de veterinaire anesthesie en bewaking.

Naast de apparatuur en gassen bieden wij u periodieke technische controles, cursussen en begeleiding bij de toepassing van de apparatuur bij u in de praktijk.

Veterinary Technics BV. is al vanaf 1980 actief en de overname van BDO-Medipass in 2001 heeft geleid tot het ontstaan van de belangrijkste leverancier van veterinaire anesthesieapparatuur in Nederland.

Sinds december 2005 is Veterinary Technics BV. / BDO-Medipass overgenomen door Veterinary Technics Int. / BDO-Medipass.

Ons uitgangspunt is dat de wensen van onze afnemers centraal dienen te staan.

Daarom kunnen wij installaties leveren die geheel passen binnen de eisen en het budget van de dierenarts.

Van zeer eenvoudige tot uiterst geavanceerde toestellen met uitgebreide beademing en bewaking reikt het leveringsprogramma.

In veel gevallen kan gebruikte apparatuur uit de humane geneeskunde uitstekend voldoen in de diergeneeskunde.

Deze apparatuur wordt dan geheel gereviseerd en tegen relatief lage prijzen aangeboden.

Omdat het aanbod van gebruikte toestellen niet constant is hebben wij deze niet in onze catalogus opgenomen behalve in een aantal gevallen als een voorbeeld van de mogelijkheden.

De indeling van deze catalogus is zo veel mogelijk gedaan op basis van toepassing. Als extra hulpmiddel vindt u een index met kruisverwijzingen. Wij hopen dan ook dat u snel en gemakkelijk zult kunnen vinden wat u zoekt.

Mocht u iets niet in de catalogus aantreffen dan zullen wij dit graag voor u zoeken. Aarzel dus niet om contact met ons op te nemen.

COLOFON

Deze catalogus is een uitgave van Veterinary Technics Int. / BDO Medipass.

INHOUDSOPGAVE

OMSCHRIJVING	PAG	OMSCHRIJVING	PAG
aansluitblok cagemount Dräger	46	connector 22mm x 3/8"	48
aansluitblok cagemount TEC-3	45	connectoren Portex	5
aansluitblok Selectatec	45	connector vers gas 22 mm	28
aansluitslang voor respirator	41	connector voor evacuatie	21
aansluitstuk Waters 22 mm	19	connectoren voor tubes	5
a-conus frontuitlaat	36	connectoren voor tubes endotracheaal	5
accu ivac pompen	69	connectoren voor tubes MatrX	33
adapter IRMA VEO	51	contragewicht voor VT 3	31
adembalonnen	11	cuffdrukmeter	9
ademslangen disposabel	17	cuffdrukmeter tubing	10
ademslangen silicone	15	Datex monitoren	52
ademslangen houder	16	deksel voor klephuis MatrX VML	34
afnamepunten centraal gas	25	diagnostisch ECG VetSpecs	56
afsluitringen Selectatec	46	diagnostisch ECG Edan	56
afstandsteunen voor rails	37	disposable tubes	5
Ambu beademingsballon	41	Dräger cirkelsysteem	14
anesthesietoestel verrijdbaar statief VT 3	30	Dräger Vapor verdamper	43
anesthesietoestel verrijdbaar Multiplus	31	ECG-leads	58-59
anesthesietoestel verrijdbaar VMS	32	ECG klemmen	58-59
anesthesietoestel verrijdbaar VML	32	ECG stekers	58
anesthesietoestel wand/tafelstatief VT 2	29-30	elektroden	58
anesthesietoestel wandunit MatrX VMS	29	elektrodenpasta	58
anesthesietoeste lwand unit VT-1 basis	29	esophagaal probes universeel VetSpecs	59
AWS werkstation Hallowell	40	esophagaal probes universeel Goldway	59
balg voor beademingsstoestel	39	expiratieventielen	19
balg voor Smith respirator 39	41	extensie lijntjes	69
batterijhandvat Riester	7	fixatieplaatje TEC-3	46
beademingsstoestel Adox SP-702	38	flowmeters	34-35-36
beademingsstoestel Hallowell EMC 2000	39	frontuitlaat	36
beademingsstoestel Smith LA-2100	41	Fluovac systeem	20
bevochtigings flowpot	63	Fluovac koolstof filter	21
bewaking	49-56	gasevacuatiesysteem	20
Blueye meetkamer (adapter)	52	gasevacuatieslang	20
BOC connector 3/8"	48	gasmonitor IRMA	49-50
bodemplaat voor EMC 2000	40	gassen in cilinders	62
bracket	45	gaszakken	11
capnograaf Respirationics Capnostat 2 mains	54	Hallowell EMC 2000 beademing	40
capnograaf Respirationics Lo-Flo side stream	54	handvat laryngoscoop Riester	7-8
capnometrie sample lines	54	harmonicaslanslang MatrX voor paarden	41
cilindersleutel haaks	24	harmonicaslanslangen siliconen	15
cirkelsysteem Cycloflo	14	hoekloos connectoren	48
cirkelsysteem Dräger	14	hoge-drukslangen	26
cirkelsysteem Intersurgical disposbale	14	injectiespuit	68
cirkelsysteem MatrX VML voor paarden	33	inductiekamer	12
coaxiale slangenset	17	infuuslijntjes	69
compressoren	65-66	infuussystemen	68
CO2 verlangkabel	24	insteekpluggen	25
connectoren	18-19	IPAQ pocket PC	49

OMSCHRIJVING	PAG	OMSCHRIJVING	PAG
IRMA OR monitor	49-51	multigas monitor IRMA VEO	49-50
IRMA VEO monitors	49-51	multiplus beademings plateau	32
Isoflo	44	multiplus fles plateau	31
Jackson-Rees	13	NIST koppelingen	27
kabelgoot	28	omschakelventiel	22
klemmen voor ECG	58-59	oplaadunit voor laryngoscoop handvat	8
knieconnector 15 mm	18	overdrukventiel	19
knieconnector 22 mm	18	Penlon verdampers	43
kogelkraan	34	perslucht afnamepunt	25
konijnensysteem	17	perslucht in cilinders	62
koppelingen Dräger	27	PHASEIN monitors	49-50
koppelingen lachgas	27	Portex connector	5
koppelingen NIST	27	Pressure Easy	9
koppelingen zuurstof	27	pulse oxymeter Edan	56
kunstneusjes/ vochtvangers	9	pulse oximeters accessoires	60-61
lachgas afnamepunt	25	railprofiel	37
lachgas in cilinders	62	rattensysteem	17
lachgas insteekplug	25	reduceerventielen	23-24
ladenkast	31	retourlijntje capnograaf/ evacuatie	57
lampjes voor laryngoscoop conv.	8	rotameters	34-36
laryngoscoop basisset	8	sample lines capnometrie	57
laryngoscoop KAWE	6	schroefring Matrix Y-stuk	33
laryngoscoop oplaadunit	8	Selectatec aansluitblok	45
laryngoscoop Riester	7-8	shuttle ventiel	23
Magill expiratieventiel	19	tubes siliconen voor paarden	5
manchetten voor narkosemaskers	12	tubes siliconenrubber	5
maskers	12	schakelblok voor ballon en beademing	39
Medec connector voor verdampers BOC	47	siliconenspray	10
Medec overgangsconnector	47	slang hoge druk	26
Medec steekverbindingen	47	slang vers gas	28
Medec verbindingsbuis 10 mm	47	slang voor evacuatie 22 mm	20
Medidis	62	slangen siliconen	15
medische gassen	62	slangenhaak	37
meetkamer Blueye	52	slangenset coaxiaal voor cirkel	17
Microcap	52	slangensets semi-disposable voor cirkel	17
mondspreiders kleine huisdieren	6	slangklemmen	27
mondspreiders paarden	8	slangkoppelingen	27
monitoren Datascope Passport	55-56	slangverbinders	26
monitoren Datex capnomac	52	Smith respirator L-2100	41
monitoren Datex cardiocap	55	snelwisselblok Dräger	46
monitor Edan CO2/SPO2	53	sputpomp	68
monitor General Medtech G3D	54	sodalime / Sodasorb LF	15
monitor Goldway(Philips)	53	statief VT 3 verrijdbaar	30
monitor Hewlett Packard	55	steeksleutel voor reduceerventiel	24
monitoren IRMA VEO	49-51	steekverbindingen Medec	47
monitor Ohmedea	52	stylet	10
monitor VetSpecs	53	systeemklemmen	37
montagearm voor Cycloflo	38	systeemrails	37

OMSCHRIJVING	PAG	OMSCHRIJVING	PAG
TEC-3 verdamper	42	vers-gasslang siliconen	28
TEC-4 verdamper	42	vers-gasslang zwart	28
TEC-5 verdamper	42	VetSpecs monitoren	53
Toediening systeem Konijnen / Ratten	13	Verwarming om beademings slang	17
Toediening systeem Muizen	13	vochtafscheiders	66
T-stuk voor evacuatie	21	vochtvangers/kunstneus	9
T-stukjes slangverbinder	26	volumetrische pomp	68
T-stukken 22 mm	19	VT-1 statief	29
tube cleaner voor huisdieren	10	vulplaatje verdamper	46
tube cleaner voor paarden	5	vulslang voor Isofluraan	45
tubes endotracheaal voor huisdieren	4	wandconsoles	37
tubes endotracheaal voor paarden	5	wandrek voor tubes	10
vacuümtoestel	67	Waters aansluitstuk	19
vacuümbuis	67	watertrap d-fend	57
vacuüm zuigslang	67	watertrap G3D	57
VEO monitors	49-50	werkstation anesthesie-beademing	40
verbindingsbuis Medec 10 mm	47	Y-stuk Matrix voor paarden	33
verdamper	42-44	Y-stukje slangverbinder	26
verdamper afsluitringen	45	Y-stukken	16
verdamper cage mountblok	45	zuurstof afnamepunt	25
verdamper connectoren	46-47	zuurstof in cilinders	62
verdamper fixatie plaatje	46	zuurstof insteekplug	25
verdamper montageblok cagemount Dräger	46	zuurstofcel IRMA	51
verdamper snel-wisselvatting	45	zuurstofgeneratoren	63-64
verdamper snelwisselvatting Dräger	46	zuurstof pressure alarm	26
verdamper Quick releaseblok	45	zwenkarm voor Adox SP-702	38
verdeelblokken	28	zwenkarm voor EMC 2000	40
vers-gasconnector 22 mm	28		

ENDOTRACHEAAL TUBES

Volgens internationale norm is de maat van de tube altijd de INWENDIGE DIAMETER!

FLEXICARE ENDOTRACHEALE TUBES

PVC, latex vrij Cuff met groot volume en lage druk ter voorkoming van druknecroses. Met ventiel, controleballon en 15 mm connector. Per stuk steriel verpakt. Met Murphy-oog

diam.	art.nr	diam.	art.nr.
2,5	10.05.40	7,0	10.05.49
3,0	10.05.41	7,5	10.05.50
3,5	10.05.42	8,0	10.05.51
4,0	10.05.43	8,5	10.05.52
4,5	10.05.44	9,0	10.05.53
5,0	10.05.45	9,5	10.05.54
5,5	10.05.46	10,0	10.05.55
6,0	10.05.47	10,5	10.05.56
6,5	10.05.48	11,0	10.05.57

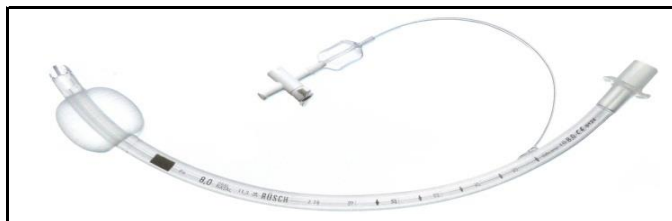

ENDOTRACHEALE TUBE SILICONEN HUIDDIEREN

Low pressure cuff tube. Ongevoelig voor temperatuur. Werkt met cuff drukmeter of Pressure Easy. Met ventiel, controleballon en 15 mm connector. Per stuk steriel verpakt.

Gebogen tube met Murphy-oog

diam.	art.nr	diam.	art.nr.
5,0	10.03.50	8,0	10.03.80
5,5	10.03.55	8,5	10.03.85
6,0	10.03.60	9,0	10.03.90
6,5	10.03.65	9,5	10.03.95
7,0	10.03.70	10	10.03.10
7,5	10.03.75		

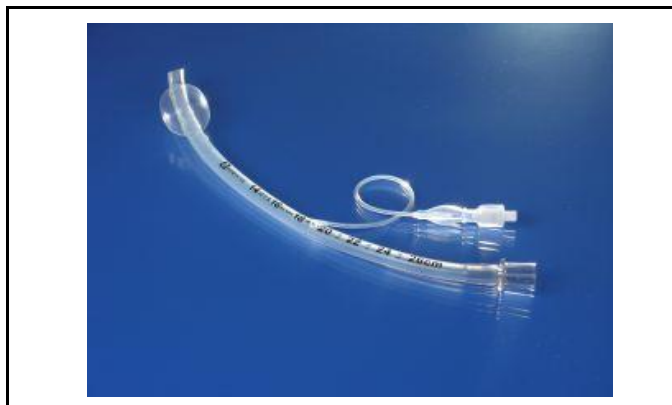

ENDOTRACHEALE TUBE SILICONEN HUIDDIEREN

High pressure cuff tube. Ongevoelig voor temperatuur. Werkt niet met cuff drukmeter of Pressure Easy. Met ventiel, controleballon en 15 mm connector. Per stuk steriel verpakt.

Rechte tube met Murphy-oog

diam.	art.nr	diam.	art.nr.
3,0	10.07.01	9,0	10.07.17
4,0	10.07.03	10,0	10.07.19
5,0	10.07.05	11,0	10.07.21
6,0	10.07.07	12,0	10.07.23
7,0	10.07.09	14,0	10.07.25
8,0	10.07.11		



CONNECTOR PORTEX 15 mm

Met draaibaar aansluitstuk voor tubes, dus geen gevaar van knikken! Met afsluitbare opening 9 mm voor afzuiging etc. art.nr. 10.07.61



RÜSCH SILICONENSPRAY

Voorkomt het verkleven van endotracheaaltubes, catheters etc.
Ook zeer geschikt voor het smeren van chirurgische instrumenten!

Spuitbus inhoud 500 ml
CFK-vrij
art.nr. 11.01.11



STYLET

Voor het gemakkelijk inbrengen van (rechte) tubes.
Vervaardigd uit buigbare metaal met plastick coating.
Softtip, saety silk surface, gekrult handvat.

CH	MM	art.nr.
6	2	11.01.12
10	3,3	11.01.13
12	4	11.01.14

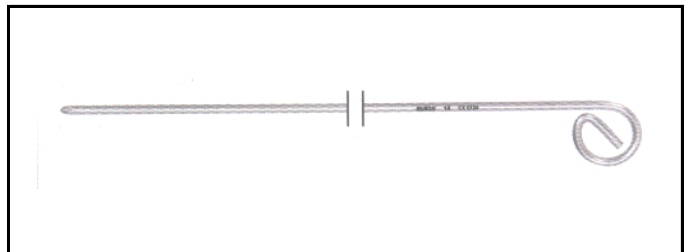

ENDOTRACHEALE TUBE CLEANER HUISDIEREN

Voor het reinigen van uw endotracheale tubes

MM	art.nr.
4	10.07.31
8	10.07.33

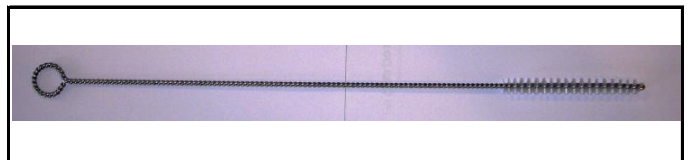

WANDREK VOOR ENDOTRACHEAALTUBES

Uw tubes overzichtelijk klaar voor gebruik!
Geschikt voor 16 tubes.
Materiaal: RVS
art.nr. 11.08.01

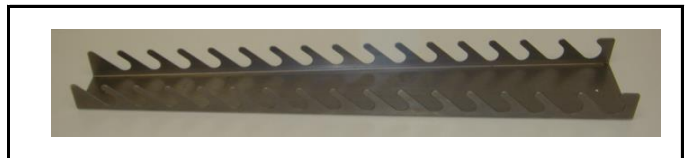

ENDOTRACHEAALTUBES EN SPREIDER VOOR PAARDEN

ENDOTRACHEALE TUBE SILICONEN PAARDEN

Rechte uitvoering met grote cuff en controleballon
Met Murphy-oog

diam.	art.nr.	diam.	art.nr.
14 mm	10.04.00	22 mm	10.04.04
16 mm	10.04.01	26 mm	10.04.05
18 mm	10.04.02	28 mm	10.04.06
20 mm	10.04.03	30 mm	10.04.07



MONDSPREIDER VOOR PAARDEN

Als hulp bij intuberen van paarden

maat	lengte cm	art.nr.
Large	11.4	11.04.31



ENDOTRACHEALE TUBE CLEANER VOOR PAARDEN

Totale lengte 120 cm. Lengte borstel 50 cm.
Breedte borstel 45cm



LARYNGOSCOPEN MET FIBERVERLICHTING

Het lampje is ingebouwd in de handgreep en de lichtgeleiding gaat via een bundel glasvezel door de spatel. Zeer helder licht door toepassing van halogeenlampjes! Door het ontbreken van een lamp op de werkplek geen warmteontwikkeling (koud licht) en geen gevaar van corrosie van contacten.

De handgrepen zijn leverbaar voor gebruik met gewone batterijen of oplaadbare accu's.

De spatels passen ook op handvatten van andere merken met ingebouwde lampjes!

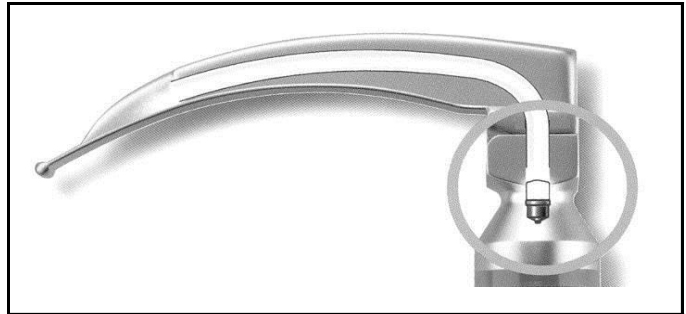

SPATEL MACINTOSH, licht gebogen

Cassette handvat Macintosh met 4 spatels

maat	lengte mm
no. 1	92
no. 2	112
no. 3	132
no. 4	152

art.nr. 11.03.01



SPATEL Miller, recht

Cassette handvat Miller met 4 spatels

maat	lengte mm
no. 1	103
no. 2	154
no. 3	193
no. 4	211

art.nr. 11.03.02





RESERVELAMPJE 2,5 V

Krypton
art.nr. 11.03.71



NB: lampje past alleen in spatels zonder glasfiber!

Volgens internationale norm passen alle spatels met conventionele verlichting (lampje in spatel) van alle merken op alle batterij- en oplaadbare handgrepen van overeenkomstige types!

CUFF-DRUKMETER PVC TUBES

Voor het gecontroleert opblazen van de cuff van PVC endotracheaaltubes.
Om lekkage en druknecrose te voorkomen.
Continu aflezing van de druk en dus de mogelijkheid deze tijdens de operatie te corrigeren.
De druk voor deze PVC tubes wordt gehouden op 20 tot 30 cm mmhg.
art.nr. 11.01.03

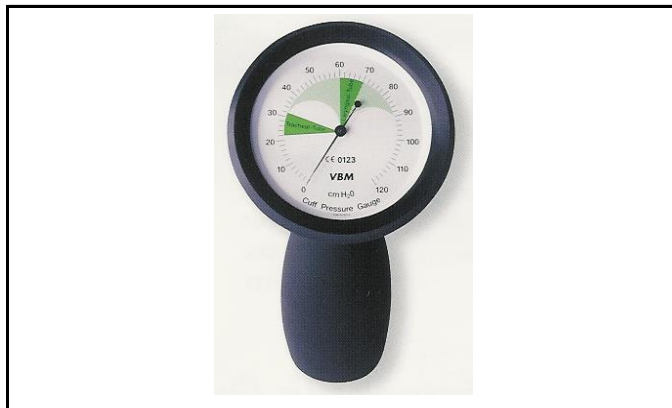

CUFF-DRUKMETER CONNECTION TUBING

Cuffdrukmeter connection tubing 1 meter om de cuffdrukmeter verder van de patient weg te leggen.
Transparant 2.0 x 3.0 mm.
art.nr. 11.01.05



PRESSURE EASY

Voor het op druk houden van de cuff tijdens de procedure.
Wordt op de cuff van de endotracheale tube geplaatst.
Bij beademing wordt de druk in de cuff gereguleerd door een zelfregulatie van vullen en ledigen.
Werkt alleen bij PVC en Silicone tubes met een Low pressure cuff
art.nr. 11.01.04



MONDSPREIDERS KLEINE HUISDIEREN

Voor het spreiden van de mond als hulp bij het intuberen of als spreider bij tand sanering.
maat lengte art.nr.
 cm



Ex.small	7.6	11.04.47
Small	10.2	11.04.45
Medium	14.6	11.04.43
Large	17.2	11.04.41



ADEMBALLONNEN VOOR KLEINE HUISDIEREN

ZWART LATEX

Aansluiting 15 mm rolkraag, speciaal voor gebruik bij Jackson-Reessystemen.
Door uittomen van het stopje ook als open-eind ballon te gebruiken bij Ayre-systemen.

inh.	art.nr.
0,65 ltr.	10.01.01



ZWART LATEX

Aansluiting 22 mm, voorzien van ophangoog.
Voor alle systemen.

inh.	art.nr.	inh.	art.nr.
0,5 ltr	10.01.09	3,0 ltr	10.01.17
1,0 ltr	10.01.11	4,0 ltr	10.01.19
1,5 ltr	10.01.13	5,0 ltr	10.01.20
2,0 ltr	10.01.15	6,0 ltr	10.01.21



GROEN, FLEXICARE LATEXVRIJ 0,5 LITER

Zeer dun: lage ademweerstand!
Voorzien van vaste connector 22 mm Female.

inh.	art.nr.
0,5 ltr	10.01.23



GROEN, FLEXICARE LATEXVRIJ 2 LITER

Zeer dun: lage ademweerstand!
Voorzien van vaste connector 22 mm Female.

inh.	art.nr.
2,0 ltr	10.01.27



SILICONENRUBBER

Ongevoelig voor vocht en veroudering!
Met versterkt ophangoog, aansluiting 22 mm Female.

inh.	art.nr.
1,5 ltr	10.01.31
2 ltr	10.01.33



BALONNEN VOOR PAARDEN

ZWART LATEX

Inhoud 15 ltr, aansluiting 50 mm
Zonder ophangoog.
art.nr. 10.01.49

Inhoud 30 ltr, aansluiting 50 mm
Zonder ophangoog.
art.nr. 10.01.51



Inhoud 30 ltr, aansluiting 50 mm
 Voorzien van ophangoog.
 art.nr. 10.01.51



NARCOSEMASKERS EN KABINETS

NARCOSEMASKERS

Glasheldere maskers met soepele en goed afsluitende manchetten. Compleet met verstelbare elastische fixatieband voor maten smal, medium, large en extra large.

maat	diameter mm	diepte mm	art.nr.
Tiny	44	25	10.09.01
Extra small	57	32	10.09.03
Smal	64	51	10.09.05
Medium	89	83	10.09.07
Large	108	102	10.09.09
Extra Large	133	127	10.09.11
COMPLETE SET VAN 6 STUKS			10.09.13



MANCHET VOOR NARCOSEMASKER

maat	diameter mm	art.nr.
Tiny	44	10.09.15
Extra small	57	10.09.17
Smal	64	10.09.19
Medium	89	10.09.21
Large	108	10.09.23
Extra Large	133	10.09.25



NARCOSEMASKERS BEVESTIGINGS SET

Door middel van het verstelbare bandje kunt u het narcose masker achter de oren bevestigen.
 art.nr. 10.09.31



NARCOSEMASKERS VOOR KATTEN

Licht en soepel siliconenrubber.

Minimale dode ruimte.

Met 15 mm conus op de 2 kleine maskers en op de grote maat 22 mm conus.

Levering per set van 3 stuks.

art.nr. 10.09.27



INDUCTIEKAMER

Van onbreekbare kunststof. Voorzien van vers-gas aansluiting en 30 mm evacuatieaansluiting.

Zeer geschikt als inductiekamer voor knaagdieren, exoten, vogels etc.

art.nr. 10.09.40



INDUCTIEKAMER

Gefabriceerd uit 5.6mm sterk acrylaat plastic.
Heeft een 15 mm inlet poort (maatvoering van de tube).
Heeft een 22mm outlet poort voor het gasevacuatie syst.
Een glijdend zelf sluitend deksel,

grote	art.nr.
1.5 liter	10.09.45
5.25 liter	10.09.41
18.5 liter	10.09.43
45 liter	10.09.47



TOEDIENINGSSYSTEMEN

NON-REBREATHING SYSTEMEN

JACKSON-REES DISPOSABEL

Met vers-gaslang 160 cm, connectoren 15 en 22 mm,
instelbaar ventiel voor manuele beademing met 0,5 ltr
ballon. Evacuatieaansluiting 30 mm.

Geschikt

voor alle dieren tot ca 7 kg. Uitvoering in kunststof.

art.nr. 12.01.01

Connector voor evacuatie apart te bestellen!

art.nr. 13.02.11

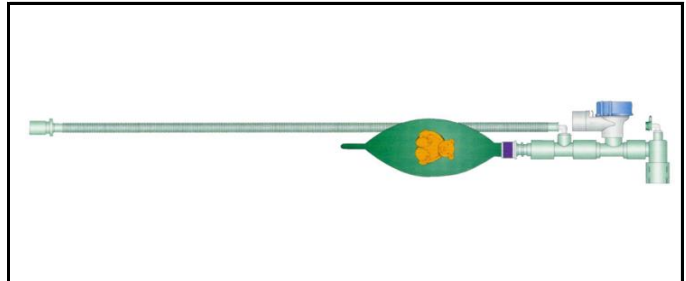

JACKSON-REES REUSABLE

Met vers-gaslang 150 cm, ventielstuk, ballon 0,65 ltr,
ballonsteun en maskerknie.

Geanodiseerd aluminium.

Evacuatieaansluiting met siliconenslang en connector
19 mm male.

art.nr. 12.01.11

Geschikt voor alle dieren tot ca 7 kg.

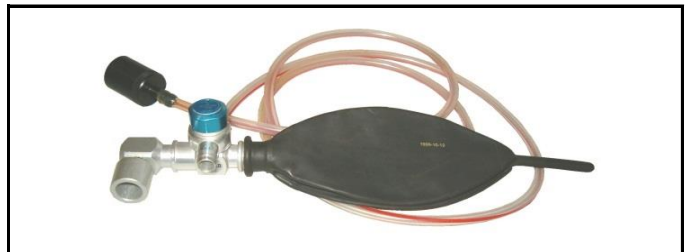

JACKSON-REES REUSABLE

Koppel systeem naar gasevacuatie



Jackson-Reeset met complete evacuatieaansluiting

JACKSON-REES MET VERWARMING

Te verkrijgen voor 15mm Silicoen of Hytrel slang voor het
Jackson Rees systeem.

Brengt de koude lucht van 19 graden naar 40 graden.

Alleen te gebruiken met Silicone slangen of Hytrel slangen.

Lengte van 1.35cm

AC 22V, 50/60 Hz, 20W

art.nr. 12.04.45



TOEDIENINGSSYSTEEM KONIJNEN

Met masker waarbij gasaanvoer in het midden is geplaatst
en gasafvoer in de buitenste ring.

Alleen voor actief gasevacuatie systeem geschikt.

Opening van manchet is 20 mm

Versgaslang 2 meter / 7mm.

Evacuatieslang 2 meter / 22 mm.

art.nr. 12.01.33



TOEDIENINGSSYSTEEM RATTEN

Met masker waarbij gasaanvoer in het midden is geplaatst en gasafvoer in de buitenste ring.
Alleen voor actief gasevacuatie systeem geschikt.
Opening van manchet is 10 mm
Vergasslang 2 meter / 7mm.
Evacuatieslang 2 meter / 22 mm.
art.nr. 12.01.35



REBRETHINGSYSTEMEN (CIRKELSYSTEMEN)

SEMIDISPOSABLE CIRKELSYSTEEM

Compleet met sodalimehouder (550 gr), overdrukventiel, eenrichtingskleppen, ballon 2 ltr, slangen 160 cm Y-stuk en maskerknie met Luer aansluiting voor een capnograaf.
Directe aansluiting van de sodalimehouder op de uitlaat van het toestel.
Het overdrukventiel kan worden aangesloten op het evacuatiesysteem middels een 30 mm connector
Geschikt voor dieren vanaf ca 7 kg.
art.nr. 12.02.01
NB: het systeem kan uitsluitend geheel compleet worden geleverd!



CYCLOFLO CIRKELSYSTEEM REUSABLE

Eenvoudig maar zeer efficiënt werkend cirkelsysteem voor dieren vanaf ca 7 kg.
Lage weerstand door ultra-lichte kleppen en gunstige stromingseigenschappen door de canister.
Levering compleet met: vers-gasslang, 22 mm connector, canister met inhoud ca 1300 gr, overdrukventiel met 30 mm aansluiting, harmonicaslangen, Y-stuk en 2 ltr. ballon.
Eenvoudige en snelle montage aan alle statieven mogelijk door V-vormig verbindingsstuk.
art.nr. 12.02.11



CYCLOFLO MONTAGEARM

Voor het bevestigen van CYCLOFLO cirkelsysteem aan het VT3 statief zonder boren.
Zwaar aluminium profiel 40 x 12 mm, lengte ca 200 mm
Met uitsparing voor verticale zuil, fixatieplaat en 2 bouten M6.
Eenvoudig in hoogte verstelbaar.
art.nr. 15.12.51

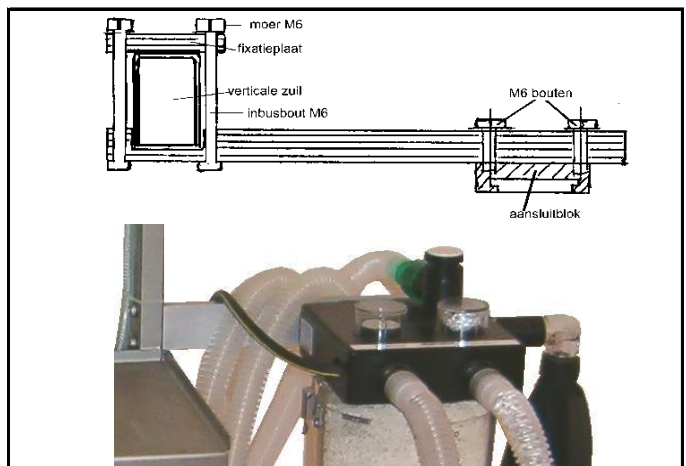

DRÄGER CIRKELSYSTEEM REUSABLE

Het 'klassieke' cirkelsysteem zoals dat in vele ziekenhuizen de standaard is.
Eenvoudig aan te sluiten op beademingsapparaat.

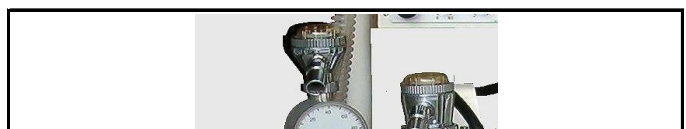

Standaard zonder druk- en volumemeter.
 Met traploos instelbaar overdrukventiel en keuzekraan voor beademen, spontane ademhaling met drukinstelling of geheel open expiratiebeen.
 Als occasion leverbaar.
 Evacuatieaansluiting 19 mm (connector 13.02.21)
 art.nr. 12.02.51

Optioneel: volumemeter, mechanisch drukmeter met alarminstelling



ADEMKALK SODALIME

SODASORB LF

Koolzuurgas-absorber voor gebruik cirkelsystemen.
 De eerste Sodalime die niet meer ontkleurd en daarbij langer werkzaam is.
 Verkleurd zelfs als de sodalime uitdroogd.
 Geen onduidelijkheid wanneer men de sodalime moet vervangen.
 Heeft een betere performance bij lage flows.
 Door de tube vorm geeft het minder stof af.

in container à 5 liter
 art.nr. 10.02.02



REUSABEL ADEMSLANGEN

Harmonicaslangen zijn leverbaar in vele uitvoeringen en lengten, in kunststof en siliconenrubber.

SILICONEN ADEMSLANGEN GROOT

Maximale hygiëne door volkomen gladde binnenzijde semi-transparant.
 Ongevoelig voor vocht en veroudering, dus zeer lange levensduur.
 Steriliseerbaar.

diam.inw mm	diam.uitw. mm	lengte cm	art.nr.
16.5	22	100	12.04.01
16.5	22	150	12.04.11

LEVERING PER STUK



SILICONEN ADEMSLANGEN KLEIN

Maximale hygiëne door volkomen gladde binnenzijde semi-transparant.
 Ongevoelig voor vocht en veroudering, dus zeer lange levensduur.
 Steriliseerbaar.

diam.inw mm	diam.uitw. mm	lengte cm	art.nr.
10	15	110	12.04.15

LEVERING PER STUK

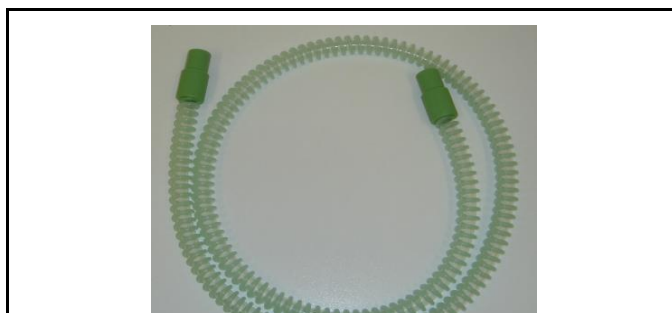

SILICONEN ADEMSLANGEN

Voor het aansluiten van ademballon op afstand voor b.v. handmatig beademen.

Steriliseerbaar.

diam.inw. mm	diam.uitw. mm	lengte cm	art.nr.
16,5	22	30	12.04.23
16,5	22	60	12.04.25
16,5	22	90	12.04.27

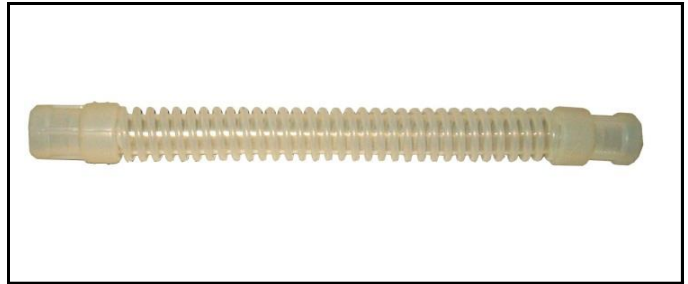
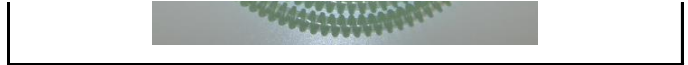

HYTREL ADEMSLANGEN

Hytrel Beademings slang is glad van binnen.

Met zachte kunststof sokken.

Reusable en Steriliseerbaar.

afmeting	art.nr.
22mm x 150cm	12.04.37
15mm x 150cm	12.04.39



Y-STUKKEN

GEANODISEERD ALUMINIUM

Met 22 mm aansluitingen voor slangen en
22 mm male / 15 mm female voor maskers en tubes.
art.nr. 12.06.01



TRANSPARANT KUNSTSTOF

Met 22 mm aansluitingen.

Beide slangaansluitingen zijn onafhankelijk van elkaar draaibaar.

Voorzien van centraal geplaatste afsluitbare poort voor aansluiting van capnograaf.

art.nr. 12.06.03

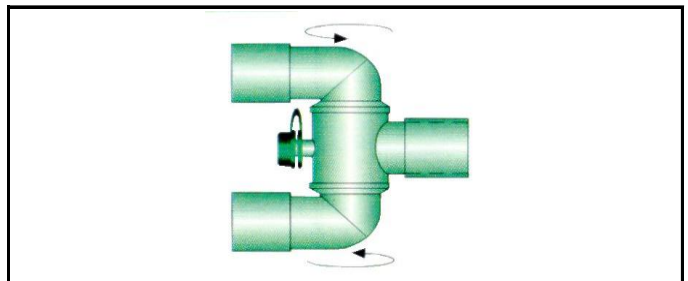

TRANSPARANT KUNSTSTOF

Met 15 mm aansluitingen voor slangen en

22 mm male / 15 mm female voor maskers en tubes.

art.nr. 12.07.32



ADEMSLANGENHOUDER

Voor het ondersteunen van de anesthesie ademslangen



tijdens de narcose.
art.nr. 12.04.31

Losse disk
art.nr. 12.04.33



DISPOSABEL KUNSTSTOF ADEMSLANGEN

SLANGENSET 15MM DISPOSABEL

Doorsnede 15 mm met 22 mm aansluitingen.
Compleet met Y-stuk. Lengte ca 180 cm.
Passend op alle (cirkel)systemen met 22 mm
aanzetten.
art.nr. 12.03.11



Speciaal voor gebruik bij kleinere dieren en cirkelsysteem.

SLANGENSET 22MM DISPOSABEL

Doorsnede 22 mm met 22 mm aansluitingen.
Compleet met Y-stuk. Lengte ca 160 cm.
Passend op alle (cirkel)systemen met 22 mm
aanzetten.
art.nr. 12.03.21

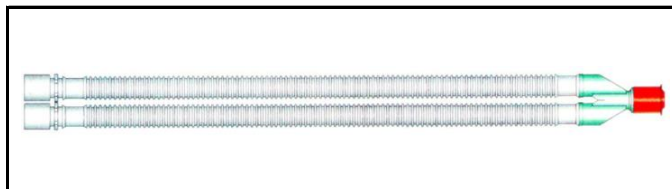

SLANGENSET COAXIAAL DISPOSABEL

Speciaal voor cirkelsystemen.
Vers-gas aanvoer via dunne slang die door de
expiratieslang voert het (koude) inspiratiegas wordt
voorverwarmd.
Neemt minder ruimte in dan afzonderlijke slangen.
Alleen geschikt voor cirkelsystemen met 22 mm
aansluiting.
Compleet met en zonder geïntegreerde monsterslang voor
capnograaf.
Draaibare aanzet voor kniestuk.
Lengte 160 cm Lengte 240 cm
art.nr. 12.04.21 art.nr. 12.01.23

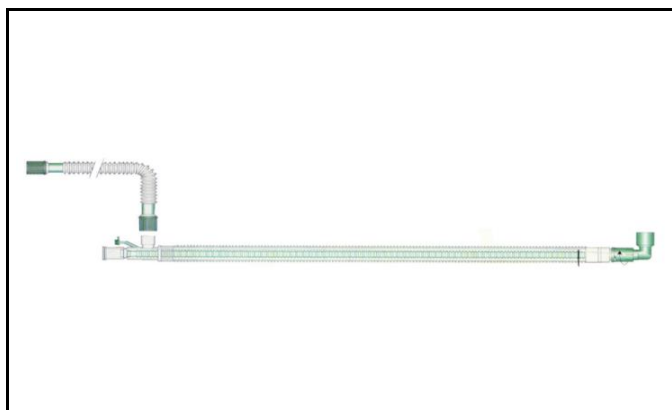

INSPIRATOIRE BEADEMINGSSLANG VERWARMING

Brengt de koude lucht van 19 graden naar 40 graden.
Door de verwarming heeft men minder condensvorming.
Alleen te gebruiken met Silicone slangen of Hytrel slangen.
Lengte van 1.35cm
Te verkrijgen voor 15mm voor het Jackson Rees systeem
Te verkrijgen voor 15mm voor het cirkelsysteem

AC 22V, 50/60 Hz, 20W
afmeting art.nr.
15mm 12.04.43



INTERSURGICAL BACTERIEFILTERS / KUNSTNEUSJES

HME (Heat and Moist Exchange) of warmte- en vochtvangers zorgen voor het opvangen van condens in de expiratielucht en het vasthouden van de warmte in het ademcircuit.

Voorzien van Luer-aansluiting voor capnograaf, geen aparte connector nodig en dus beperking van de dode ruimte!

KLEIN volume 25 ml
art.nr. 10.15.01

GROOT volume 64 ml
art.nr. 10.15.11



CONNECTOREN

CONNECTOR 22 FEMALE - FEMALE DISPOSABEL

Voor het verbinden van ademslangen en ballonnen met 22 mm inwendig
Groen kunststof.
art.nr. 12.07.15

CONNECTOR 22 MALE - MALE DISPOSABEL

Voor het verbinden van ademslangen en ballonnen met 22 mm uitwendig
Wit transparant kunststof.
art.nr. 12.07.13

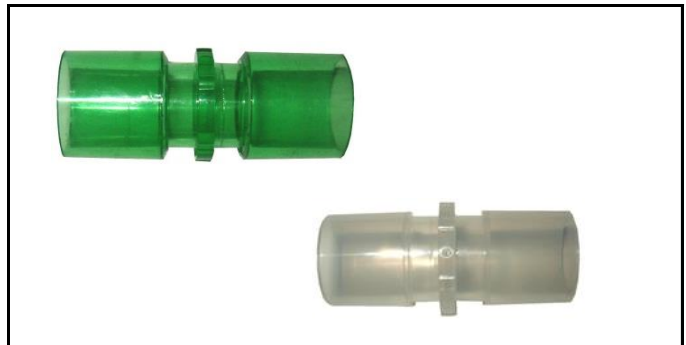

CONNECTOR 22 FEMALE - FEMALE + LL DISPOSABEL

Voor het verbinden van ademslangen en ballonnen met 22 mm inwendig
Blauw kunststof.
art.nr. 12.07.41



CONNECTOR 22 MALE - FEMALE + LL DISPOSABEL

Voor het verbinden van ademslangen en ballonnen met 22 mm inwendig en 22mm uitwendig
Blauw kunststof.
art.nr. 12.07.19



CONNECTOR 15 MALE - 15 FEMALE + LL DISPOSABEL

Voor het verbinden van ademslangen en ballonnen



met 22 mm Male inwendig en 15 mm uitwendig
Blauw kunststof.
art.nr. 12.07.09



KNIECONNECTOR 22 MALE - 15 FEMALE + LL DISP.

Voor het aansluiten van tubes en maskers op Y-stuk.
22 female en 22 male met 15 mm female inwendig.
Met afsluitbare poort voor aansluiten van capnograaf.
Groen kunststof
art.nr. 12.07.01



KNIECONNECTOR

Voor het aansluiten van tubes en maskers op Y-stuk.
22 female en 22 male met 15 mm female inwendig.
Geanodiseerd aluminium.
art.nr. 12.07.33

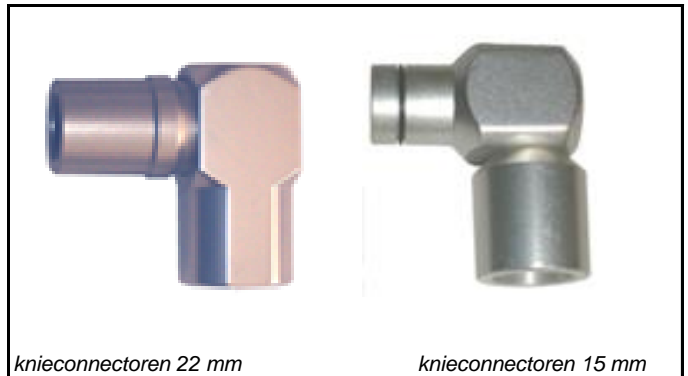

knieconnectoren 22 mm

knieconnectoren 15 mm

KNIECONNECTOR

Voor het aansluiten van tubes en maskers op Y-stuk.
15 female en 22 male.
Zeer geschikt voor toepassing in Jackson-Rees set.
Geanodiseerd aluminium.
art.nr. 12.07.35

T-CONNECTOR DISPOSABEL

Groen kunststof.
Met 22 mm male / male / male.
art.nr. 12.07.22



T-CONNECTOR DISPOSABEL

Groen kunststof.
Met 22 mm female / male / male.
art.nr. 12.07.21

CONNECTOR 22 FEMAL - SLANG

Voor het verbinden van ademslangen en ballonnen
met 22 mm Male conus. Met anti-slip kraag.
art.nr. 12.08.01



OVERDRUKVENTIELEN

MAGILL, traploos regelbaar, geanodiseerd aluminium
Met 15 mm evacuatieaansluiting.
Met 22 mm Female / Male aansluitingen.
Geanodiseerd aluminium.



art.nr. 12.09.03
Met 22 mm Male / Male aansluitingen.
art.nr. 12.09.05

WATERS

Aansluitstuk met 22 mm aanzetten, slangtule voor vers gas, traploos regelbaar ventiel met 19 mm evacuatieaansluiting.

Geanodiseerd aluminium.

art.nr. 12.09.21

Zeer geschikt voor het samenstellen van semi-open inductiesysteem!

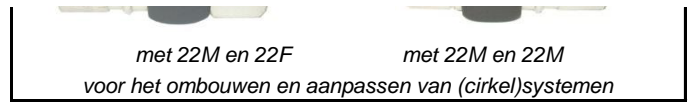

GASEVACUATIE SYSTEEM

De veiligheid van u en uw personeel in de operatiekamer is van het grootste belang (ARBO). Het op de juiste wijze afvoeren van vrijkomende anesthesiegassen verdient dan ook terecht veel aandacht. Het passief afvoeren van gas via een over de vloer liggende slang is uitermate onbetrouwbaar: er is geen enkele garantie, dat het gas de buitenlucht zal bereiken. Een (zeer) geringe verhoging van de druk in de buitenlucht kan de afvoer al belemmeren!

De enige gegarandeerde methode van afvoeren is via een actief afzuigsysteem met een ventilator. Het reguleren van de benodigde kleine onderdruk in de afvoerslang wordt geheel automatisch gedaan in ons EVACUATIESYSTEEM.

Een fluisterstille ventilator zorgt voor deze onderdruk, die kan worden gecontroleerd via de aangesloten ballon.

Deze dient tijdens de werking geheel te worden leeggezogen en dus volkomen plat te zijn!

Er kunnen twee toestellen worden aangesloten op een unit, waarbij de afstand tussen unit en toestel maximaal 7 meter mag zijn. De afvoer naar buiten geschiedt rechtstreeks door de wand via een kanaal van 10 cm doorsnede.

De unit zelf wordt bij voorkeur in het zicht binnen tegen de wand bevestigd.

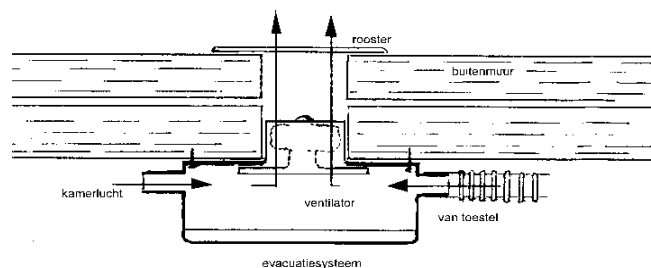

evacuatiesysteem met wanddoorvoer

specificaties:

behuizing slagvaste kunststof, elektrisch geïsoleerd
spatwaterdicht IP 65
ventilator 220-230V 50 Hz 12W
geluidsniveau 32 dB(A)
afmetingen (l x b x d) 240 x 160 x 90 mm
voorzien van verlichte schakelaar
electrasnoer van 3 meter
art.nr. 13.01.01

specificaties:

behuizing slagvaste kunststof elektrisch geïsoleerd
spatwaterdicht IP 65
ventilator 12V, 1.8W inclusief 12 volt adaptor
geluidsniveau 25 dB(A)
afmetingen (l x b x d) 240 x 160 x 90 mm
vlakke wandmontage
onderuitgang van 45 mm
voorzien van verlichte schakelaar



FLUOVAC SYSTEEM

Model 1.8.0.
Absorbeert anesthesie gassen vanuit het anesthesie toestel.
Eenvoudig te verplaatsen, geruisloos.
Met slangensysteem geschikt voor muizen en ratten
Weegt inclusief absorber 8 kg.
art.nr. 13.03.00



GSEVACUATIE SYSTEEM VOOR KOOLSTOFFLITERS

Ontwikkeld door Veterinary Technics Int.
Absorbeert anesthesie gassen vanuit het anesthesie toestel.
Eenvoudig te verplaatsen, geruisloos.
Met slangensysteem geschikt voor muizen en ratten
Weegt inclusief absorber 6 kg.
ventilator 220-230V 50 Hz 12W
voorzien van verlichte schakelaar
electrasnoer van 3 meter
art.nr. 13.03.02



FLUOVAC KOOLSTOFFLITER

IMS Fluoabsorbers.
Bevat actief carbon wat het isofluraan gas absorbeert.
Nieuw filter weegt 1200 gram.
Als het filter verzadigd is weegt hij 1400 mg.
Te bestellen per 6 stuks.
art.nr. 13.03.01



EVACUATIESLANG

Voor het aansluiten van anesthesietoestel op
evacuatiesysteem.
Diameter 22 mm.
Levering per meter.
art.nr. 13.02.01



EVACUATIE AANSLUITINGEN

CONNECTOR 22 MALE / 30 FEMALE DISPOSABEL

Groen, kunststof

Voor het aansluiten van evacuatieslang op overdrukventiel met 30 mm Female.

art.nr. 13.02.11



CONNECTOR

Kunststof, voor aansluiten van Jackson-Rees setjes met 11 mm slanguitgang met 19 mm Male conus en slangtule.

art.nr. 13.02.23



CONNECTOR

Kunststof, met 19 mm Female / 22 mm Male.

Voor het verbinden met evacuatieslang.

art.nr. 13.02.25



CONNECTORSET

Complete set voor aansluiten van Jackson-Rees setje op evacuatiesystemen.

Connectoren 19 mm Male / Female met 10 cm siliconenslang.

art.nr. 13.02.35

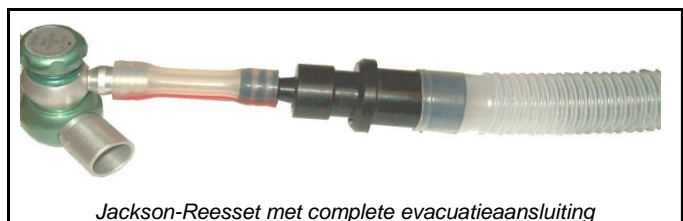

CONNECTOR 19 mm ALUMINIUM



Voor het aansluiten van 19 mm uitgangen (Dräger, Medec, Matrix etc) op 22 mm evacuatieslang.
Geanodiseerd aluminium.
art.nr. 13.02.21



T-STUK 19 mm

Voor cirkelsystemen Dräger, Matrix, Medec etc.
Voor het aansluiten van 2 evacuatieslangen op 1 uitgang van 19 mm Male.
Geanodiseerd aluminium.
art.nr. 13.02.31

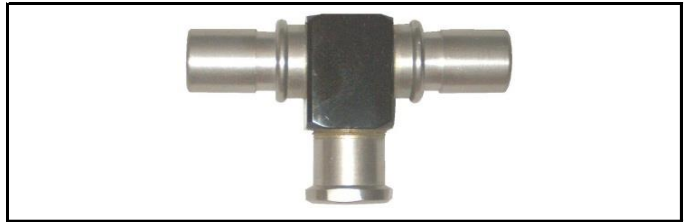

REDUCEERVENTIELEN

Voor het verminderen van de cilinderdruk tot een werkdruk van ca 5 bar (instelbaar).
Met manometers voor cilinderdruk en werkdruk.

1. aansluitstuk
2. inhoudsmanometer
3. werkdrukmanometer
4. afsluitkraan (niet op alle modellen)
5. slangaansluiting
6. regelschroef voor werkdruk
7. aansluitbeugel (pin-index lachgas)
8. knevelschroef
9. toelatingsnummer
10. typeaanduiding
11. veiligheidsventiel

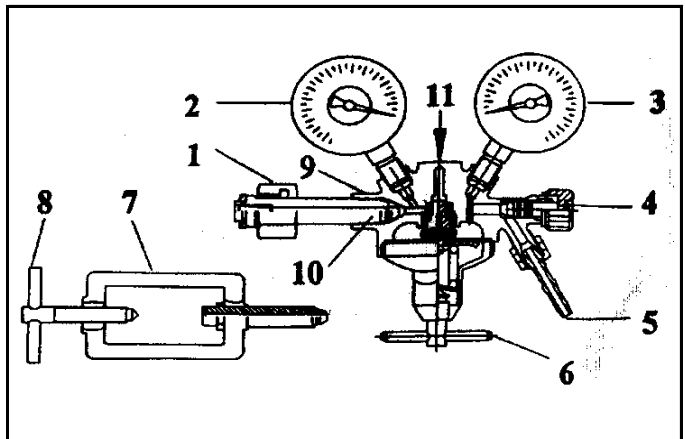

REDUCEERVENTIEL VOOR ZUURSTOF

Met G 5/8" aansluiting (BULL NOSE)

behuizing: messing
bereik : 0 - 300 bar
art.nr. 14.04.01



GEBRUIK ALTIJD EEN STEEKSLEUTEL 30 mm !

REDUCEERVENTIEL VOOR LACHGAS

Met pin-index aansluiting.

behuizing: messing
bereik : 0 - 300 bar
art.nr. 14.04.11



AFSLUITRING

Nylon, 16 x 6 mm diam. 2 mm dik
art.nr. 14.04.15



REDUCEERVENTIEL VOOR PERSLUCHT

Met G 1" aansluiting voor UITWENDIGE SCHROEFDRAAD op de gascilinder.

behuizing: messing
bereik : 0 - 300 bar
art.nr. 14.04.21



MEDISCH REDUCEERVENTIEL VOOR ZUURSTOF

Met G 5/8" aansluiting (BULL NOSE)

behuizing: Vernikkeld
bereik : 0 - 300 bar
Inwendig afgesteld op 4 bar.
art.nr. 14.04.06





STEEKSLEUTEL

Speciaal voor het aan- en afkoppelen van reduceerventielen met zeskantmoer 30 mm (ZUURSTOF)
Topkwaliteit van Stahlwille - beschadigen van de moer
Extra gehard vanadium-staal.
art.nr. 14.14.01

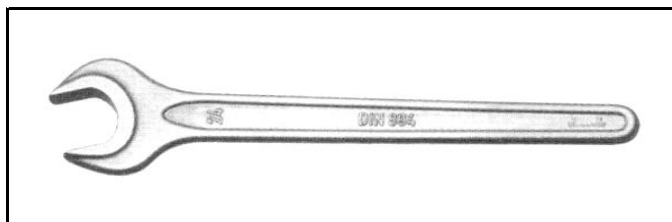

CILINDERSLEUTELS

Voor het bedienen van flesafsluiters.
Met sleuf en vierkant voor alle typen afsluiters.
Haaks model
art.nr. 14.14.11



CO2 VERLENGKABEL

Kabel van laparofator naar CO2 fles.
1.5 Meter met Pi beugel en Pi blokje.
art.nr. 14.04.37



CENTRALE GASVOORZIENING

Door het opstellen van de gasflessen buiten de operatiekamer bevordert u niet alleen de veiligheid in huis, maar u vergroot tevens uw mogelijkheden.

gebruik van grotere cilinders is aanzienlijk economischer dan van kleine, het aantal malen flessen wisselen wordt teruggebracht en u krijgt de mogelijkheid via een leidingsysteem uw gassen op meerdere plaatsen af te nemen. Denk daarbij eens aan extra zuurstof in opname- en recoveryruimte, inleiding van anesthesie in de voorbereiding of röntgenonderzoek onder anesthesie.

Voor het veilig koppelen van de apparatuur aan een distributiesysteem leveren wij afnamepunten in 2 uitvoeringen:

- a. inbouwmodellen**, te gebruiken bij nieuwbouw of verbouw waar leidingen in de muur worden aangebracht
- b. opbouwmodellen** in alle andere situaties

Alle afnamepunten zijn per gassoort gecodeerd en beschikken over niet-verwisselbare aansluitingen.

De uitvoering is de medische kwaliteit, zoals die ook algemeen in de ziekenhuizen wordt toegepast.

De apparatuur wordt gekoppeld door middel van insteekpluggen, die slechts passen in de betreffende wanddozen!

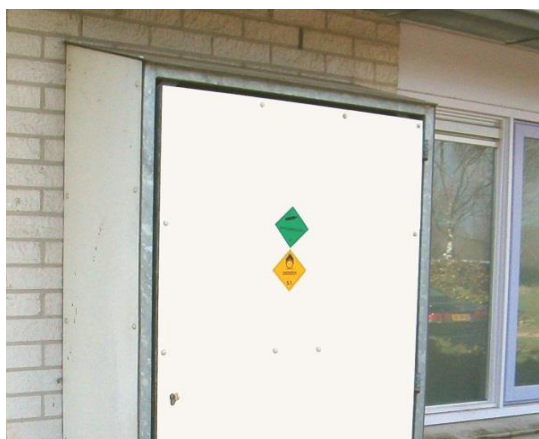

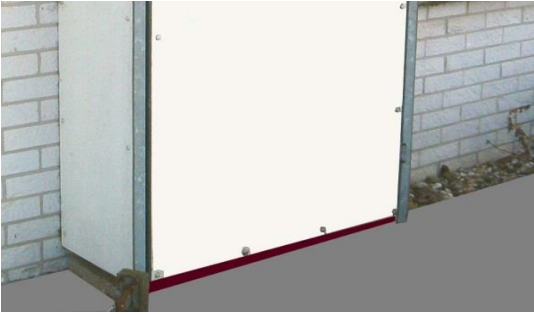

Voorbeeld van opstelling van 4 grote 50 liter gasflessen in een speciale flessenkast aan de buitenzijde van het gebouw.

OMSCHAKELVENTIEL

Voor het gelijktijdig gebruiken van 2 gasflessen, waarbij automatisch wordt overgeschakeld naar de andere cilinder wanneer de druk te ver daalt.

Bevestiging d.m.v. 2 schroeven.
 Met 3 slangtules 1/4" x 6 mm
 afm. 20 x 25 x 43 mm
 art.nr. 14.13.01

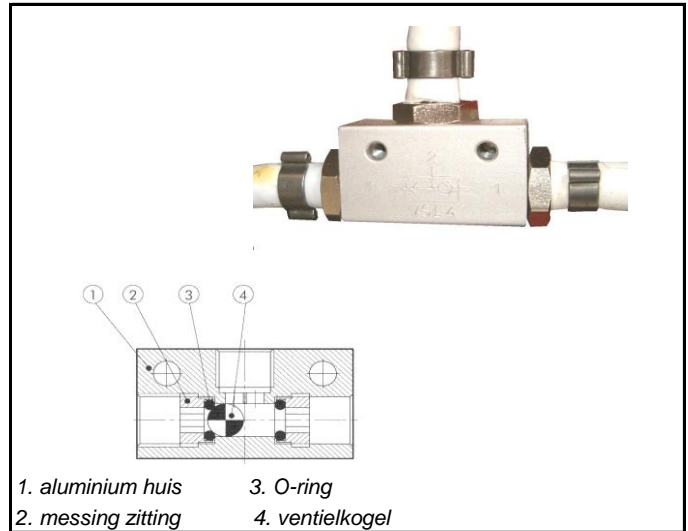

AFNAMEPUNTEN VOLGENS NEN EN DIN

Standaard gasafnamepunten met koperen soldeeraansluiting van 8 mm.
 De insteekplug wordt volkomen gasdicht verbonden met het leidingsysteem en door een veiligheidsvoorziening vastgehouden, zodat per ongeluk lostrekken van de verbinding niet mogelijk is.
 Ontkoppelen in twee stappen: door indrukken van de ontgrendelingsring wordt de verbinding verbroken waarbij de plug in het afnamepunt blijft, na doordrukken van de ring kan de plug worden uitgenomen.

ZUURSTOF

Compleet met gecodeerd binnenwerk (insert) voorzien van zeskantige aansluiting, ontgrendelingsring en afdekplaat.
 Kleur gebroken wit.
 voor inbouw, art.nr. 14.01.01
 voor opbouw, art.nr. 14.02.01

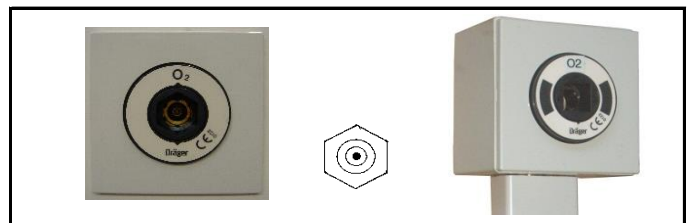

LACHGAS

Compleet met gecodeerd binnenwerk (insert) voorzien van ronde aansluiting, ontgrendelingsring en afdekplaat.
 Kleur gebroken wit.
 voor inbouw, art.nr. 14.01.03
 voor opbouw, art.nr. 14.02.03

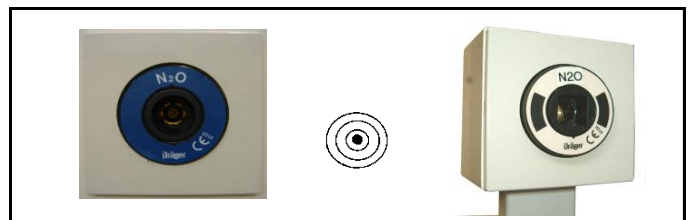

PERSLUCHT

Compleet met gecodeerd binnenwerk (insert) voorzien van vierkante aansluiting, ontgrendelingsring en afdekplaat.

Kleur gebroken wit.

voor inbouw, art.nr. 14.01.05

voor opbouw, art.nr. 14.02.05

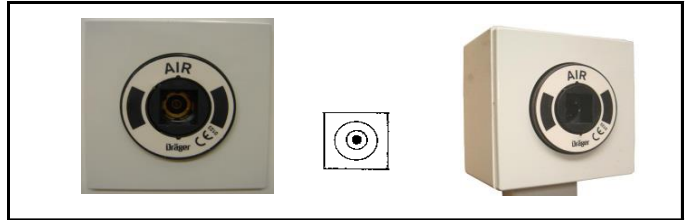

INSTECKPLUGGEN VOLGENS NEN EN DIN

ZUURSTOF

Met zeshoekige aansluiting

art.nr. 14.03.01

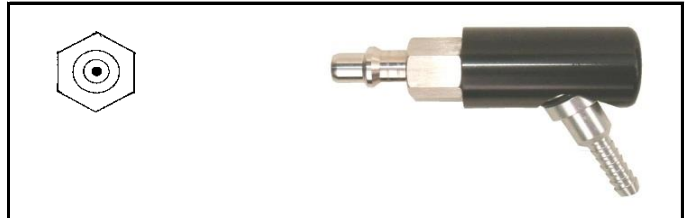

LACHGAS

Met ronde aansluiting

art.nr. 14.03.03



PERSLUCHT

Met vierkante aansluiting

art.nr. 14.03.05



ZUURSTOF PRESSURE ALARM

ZUURSTOF PRESSURE ALARM

Wordt gebruikt bij een centrale zuurstof opslag.

Wanneer de fles bijna leeg gaat er een alarm over zodat de fles dient te worden omgezet.

Het alarm gaat over bij de minimale druk van 3 bar.

Heeft een stroomadaptor van 9 volt.

art.nr. 14.13.03



HOGEDRUK AANSLUITSLANGEN

Gewapende slangen voor het transport van medische gassen en lucht.

Per gassoort met kleurcode volgens NEN en ISO.

De slangen voldoen aan de hoogste eisen m.b.t. chemische en mechanische belasting.

TRANSPARANT VOOR ZUURSTOF EN LUCHT

6 X 12 mm met rode en blauwe codeerstreep



art.nr. 14.05.01

WIT VOOR ZUURSTOF

6 x 12 mm

art.nr. 14.05.03

BLAUW VOOR LACHGAS

6 x 12 mm

art.nr. 14.05.05

ZWART-WIT VOOR PERSLUCHT

6 x 12 mm

art.nr. 14.05.07



SLANGVERBINDINGEN

T-STUK

Voor het maken van aftakkingen in slangleidingen.

Blauw of wit nylon, chemisch inert.

soort	art.nr.
5 x 5 x 5 mm	14.10.01
6 x 6 x 6 mm	14.10.03
7 x 7 x 7 mm	14.10.05
8 x 8 x 8 mm	14.10.07



Y-STUK

Transparant nylon, chemisch inert.

soort	art.nr.
5 x 5 x 5 mm	14.10.21
6 x 6 x 6 mm	14.10.23
8 x 8 x 8 mm	14.10.25



SLANGVERBINDER

Voor het verbinden en verlengen van slangen met inw.diameter 6 mm

art.nr. 14.10.11

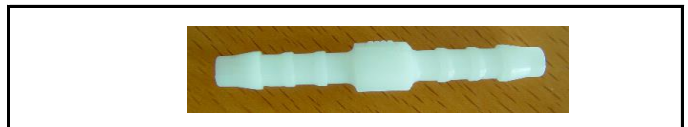

SLANGKLEMMEN

2-oor slangklemmen die perfect de slang omsluiten.

Lekkage vrijwel uitgesloten. Roestvrij staal.

Montage met behulp van speciale tang.

voor diameter	art.nr.
3 - 5 mm	14.06.03
5 - 7 mm	14.06.05
7 - 9 mm	14.06.07
9 -11 mm	14.06.09
11 - 13 mm	14.06.11
13 - 15 mm	14.06.13



SLANGKOPPELINGEN EN AANSLUITINGEN

SLANGKOPPELINGEN NEN (HoekLoos)

Met 1/4" schroefdraad en 6 mm slangtule.

2-delige koppeling.

Voor zuurstof.

soort	art.nr.
recht	14.11.03
haaks	14.11.01

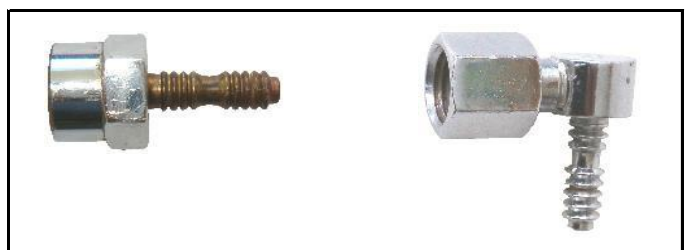

SLANGKOPPELINGEN NEN (HoekLoos)

Met M13 fijne schroefdraad en 6 mm slangtule.
2-delige koppeling.
Voor lachgas.

soort	art.nr.
recht	14.11.41
haaks	14.11.43



SLANGKOPPELINGEN NEN (HoekLoos)

Met M14 schroefdraad en 6 mm slangtule.
2-delige koppeling.

soort	art.nr.
recht	14.11.05
haaks	14.11.07



DRÄGER KOPPELINGEN

Met schroefstuk buitendraad en slangtule 5 mm

soort	art.nr.
Zuurstof	14.11.21
Lachgas	14.11.23
Lucht	14.11.25
afsluitring, rubber	14.11.31



NIST KOPPELINGEN

Met 3/4" wartelmoer en niet-verwisselbare insteekstiften.

soort	art.nr.
Zuurstof	14.11.11
Lachgas	14.11.13
Lucht	14.11.15



KOPPELING MET 1/8" BSP SCHROEFDRAAD

Haakse slangaansluiting, 6 mm tule
Moer met 1/8" binnendraad.
art.nr. 14.11.51



VERDEELSTUKKEN

Voor het aansluiten van extra verbruikers op een aansluitpunt, b.v. een bypass of beademingsapparaat op de zuurstofaansluiting.

T-stuk 1/4" art.nr. 14.09.01

Met 1/4" wartelmoer en 2 aansluitingen 1/4" buitendraad

T-stuk M14 art.nr. 14.09.11

Met M14 wartelmoer en 2 aansluitingen 1/4" buitendraad



VERDEELBLOK

Aluminium blok met 3 in-en uitgangen 1/8".

Zwart geëloxeerd.

Voor het verdelen van leidingsystemen.

art.nr. 14.09.21



VERS-GASLANG

Voor de verbinding van toedieningssystemen met de uitlaat van het toestel.

ZWART RUBBER, MET GELE CODESTREEP

diameter 6 x 11 mm
per meter, art.nr. 14.05.11
diameter 7 x 13 mm
per meter, art.nr. 14.05.13



SILICONENRUBBER

Transparant, met of zonder rode codestreep.
Chemisch volkomen inert, ongevoelig voor veroudering!
diameter 4 x 7 mm
art.nr. 12.10.11 per meter
diameter 6 x 12 mm
art.nr. 12.10.21 per meter

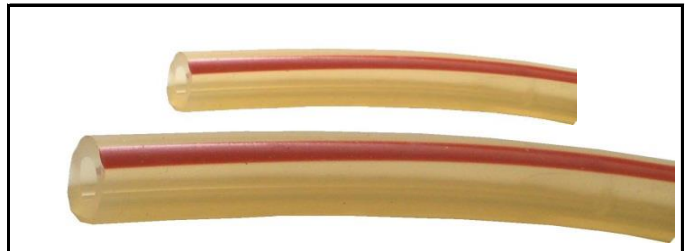

CONNECTOR

Vers-gasaansluiting universeel.
Zwart kunststof, met 6 mm slangtule.
art.nr. 12.08.11

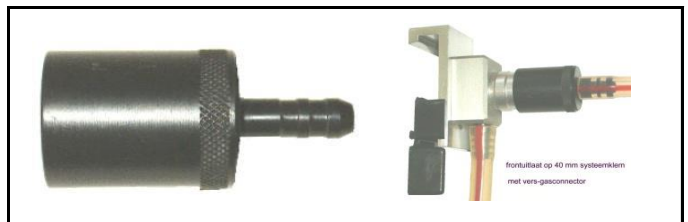

KABEL- EN SLANGENGOOT

Kunststof kabelgoot voor het wegwerken van
ontsierende kabels en slangen.
Met afneembaar front zodat kabels en slangen altijd
toegankelijk blijven. Standaard lengte 2 meter

Dikte	art.nr.	
20 mm	14.12.01	Voor HD slang
40 mm	14.12.03	Voor Gasevacuatie

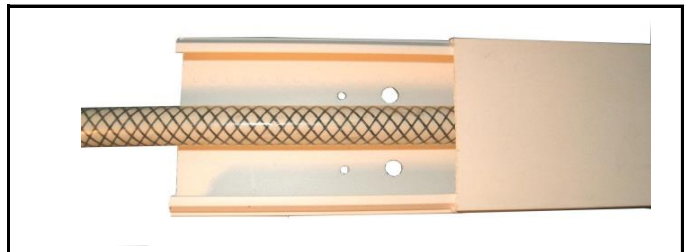

ANESTHESIETOESTELLEN

WANDSYSTEMEN

WANDUNIT VT1 EXCLUSIEF CIRKELSYSTEEM

Zware wandconsoles en rail uit aluminium 12 mm dik.
Compleet met flowmetercombinatie, verdamperblok,
bypass, frontuitlaat.

exclusief verdamper.
art.nr. 15.03.01

De unit kan worden uitgerust met een verdamper naar
keuze.



WANDUNIT VT1 INCLUSIEF CIRKELSYSTEEM



Zware wandconsoles en rail uit aluminium 12 mm dik.
Compleet met flowmetercombinatie, verdamperblok,
bypass, frontuitlaat en cirkelsysteem Cycloflo.

Exclusief verdamper.
art.nr. 15.03.11

De unit kan worden uitgerust met een verdamper naar
keuze.

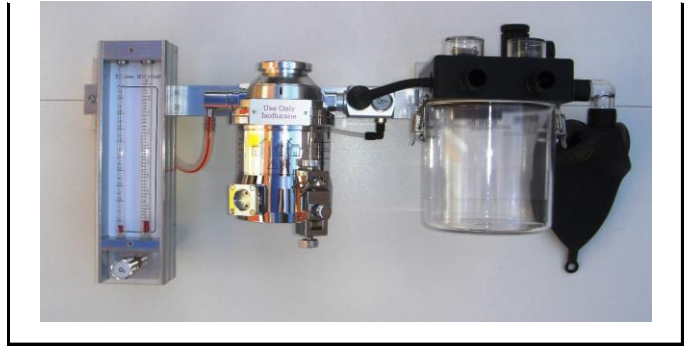

MATRIX VMS-WALL

Degelijk wandstatief met flowmeter, verdampersteun,
bypass en VMS cirkelsysteem.

Levering geheel compleet met slangen, Y-stuk, ballon,
exclusief verdamper.
art.nr. 15.03.21

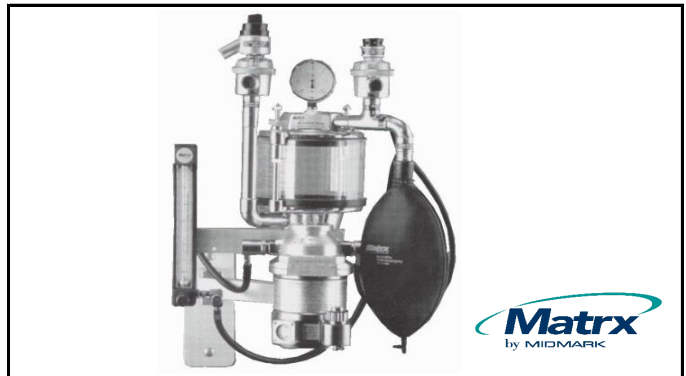

TAFEL- EN WANDSYSTEMEN

TAFEL EN WANDSTATIEF VT2 EXCLUSIEF CIRKELSYS.

Eenvoudig en degelijk tafelstatief, ook geschikt voor
wandmontage.
Met apparatuurrail. Stevige constructie uit aluminium.
Afmetingen: b x d x h 40 x 25 x 45 cm

Compleet met flowmetercombinatie, verdamperblok,
bypass, frontuitlaat.

Exclusief verdamper.
art.nr. 15.03.31

Op verzoek ook leverbaar in afwijkende maten.



TAFEL- EN WANDSTATIEF VT2 INCLUSIEF CIRKELSYS.

Eenvoudig en degelijk tafelstatief, ook geschikt voor
wandmontage.
Met apparatuurrail. Stevige constructie uit aluminium.
Afmetingen: b x d x h 40 x 25 x 45 cm

Compleet met flowmetercombinatie, verdamperblok,
bypass, frontuitlaat en cirkelsysteem Cycloflo.

Exclusief verdamper.
art.nr. 15.03.41

Op verzoek ook leverbaar in afwijkende maten.



VERRIJD BARE SYSTEMEN

MODEL VT3 STATIEF

Roestvrij-stalen statief met apparatuurrail, ladenkast , 4 zwenkwielen waarvan 2 geremd, 1 vast en 1 in hoogte verstelbaar monitorplateau.

Plaats voor 2 gasflessen B-10, met fixatiebanden.

Ladenkast plaatstaal met 6 kunststof laden, die eenvoudig uitneembaar zijn voor reinigen.

Hoogte plateau ca 120 cm, breedte 40 cm en diepte 45 cm.

Kan worden uitgerust met alle normaal gangbare componenten als flowmeters, verdampers, uitlaten etc.

Statief zonder componenten
art.nr. 15.01.01



MODEL VT3 EXCLUSIEF CIRKELSTEEEM

Statief als boven, maar nu compleet uitgerust met:

flowmeter

verdamperskoppeling

frontuitlaat

bypass

Exclusief verdamper
art.nr. 15.02.01



MODEL VT3 INCLUSIEF CIRKELSTEEEM

Uitrusting als boven, maar met vast cirkelsysteem Cycloflo.

art.nr. 15.02.11

Een basisuitvoering die vrijwel onbeperkt is uit te breiden met beademing, monitors, cirkelsystemen enzovoort!

GEALVANISEERDE PLAATGEWICHT

Indien het statief wordt gebruikt zonder gasflessen verdient het aanbeveling de voet te verzwaren met het gegalvaniseerde plaatgewicht.

Dit komt de stabiliteit van het toestel bij verplaatsen zeer ten goede! gewicht ca 10 kg.

Wordt in het cilinderplateau aangebracht.

art.nr. 15.01.03



LADENKAST

Met 6 kunststof laden.

art.nr. 15.13.01

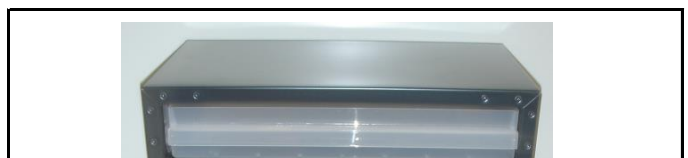



ANESTHESIETOESTEL MULTIPLUS INCL. CIRKELSYST.

Compleet met dubbele flowmeter Zuurstof / Air

Inclusief Tec III verdamper

Frontuitlaat

Bypass

Cirkelsysteem met drukmeter

Zuurstofalarm bij lage druk in de fles

4 zwenkwielen waarvan 2 geremd

Monitorplateau.

art.nr. 15.05.51



MULTIPLUS FLES PLATEAU

Mogelijkheid om een fles naast het toestel te plaatsen op houder.

art.nr. 15.05.53



MULTIPLUS BEADEMINGS PLATEAU

Met plateau voor beademings toestel.

art.nr. 15.05.55





MATRIX VMS

Vrijrijdbaar zuilstatief met flowmeter, verdampersteun, bypass en VMS cirkelsysteem.

Met overdrukventiel, ademdrukmeter en onderdrukbeveiliging (bij onvoldoende flow of lekkage wordt automatisch kamerlucht in het systeem toegelaten!).

Levering geheel compleet met slangen, Y-stuk, ballon maar zonder verdamper.

art.nr. 15.02.21

Het toestel is standaard ingericht voor een verdamper van het type TEC-3.

Op verzoek kan ook een ander type worden gemonteerd. De daarvoor benodigde aanpassing wordt apart in rekening gebracht.



ANESTHESIETOESTEL VOOR PAARDEN

MATRIX VML

Vrijrijdbaar zuilstatief met flowmeter, bypass, verdampersteun en VML cirkelsysteem.

Het cirkelsysteem is voorzien van een grote canister, ademdrukmeter, eenrichtingskleppen, overdrukventiel en condensaftapplug.

art.nr. 15.04.01

Het toestel is standaard ingericht voor een verdamper van het type TEC-3.

Op verzoek kan ook een ander type worden gemonteerd. De daarvoor benodigde aanpassing wordt apart in rekening gebracht.

Eenvoudig aan te sluiten op beademingsapparaat.



CIRKELSYSTEEM MATRIX VML

Voor montage op bestaand vrijrijdbare kar.

art.nr. 15.04.11





MATRX Y-STUK

Voor 50 mm slangen.
 Met schroefring voor fixatie van tubeconnectors.
 art.nr.15.04.15



MATRX SCHROEFRING

Kunststof
 art.nr. 15.04.17

SCHROEFRING

Roestvrij staal, met rubber stootring
 art.nr. 15.04.19

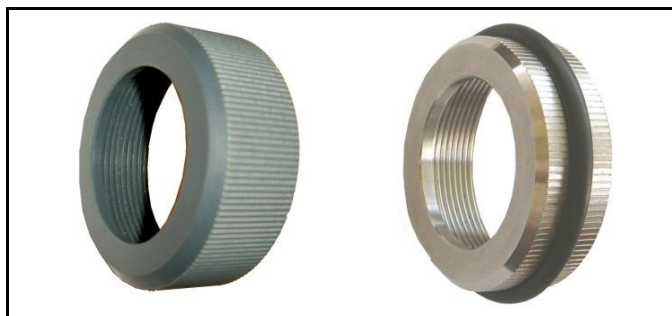

MATRX CONNECTOR VOOR ENDOTRACHEAALTUBES

Fixatie d.m.v. schroefring op Y-stuk.

Diameter	art.nr.
22mm	10.08.21
25mm	10.08.23
30mm	10.08.25
40mm	10.08.27

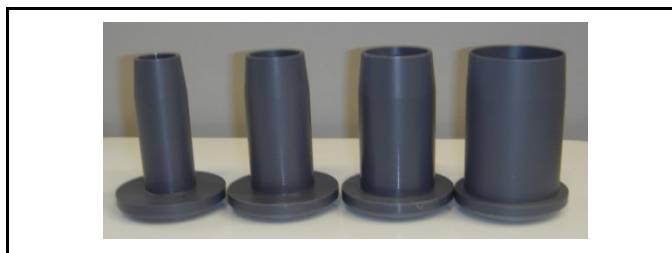

MATRX VML HARMONICA HARMONICASLANG 50MM

art.nr. 15.04.13

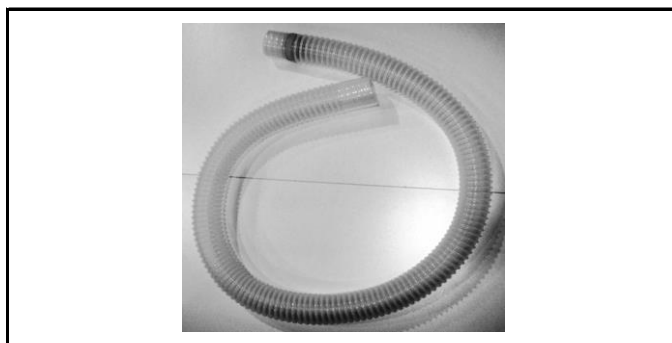

KOGELKRAAN

Kogelafsluiter voor keuze tussen spontane ademhaling en beademing.
 Aansluitmaat 50 mm.
 art.nr. 16.03.31

Met de keuzekraan gemonteerd aan het cirkelsysteem is het beademingsapparaat altijd direct in te schakelen zonder eerst de ballon te moeten verwijderen!





DEKSEL VOOR KLEPHUIS

Transparant, kunststof.
art.nr. 15.04.21

ADEMKLEP

Uit kunststof.
art.nr. 15.04.23

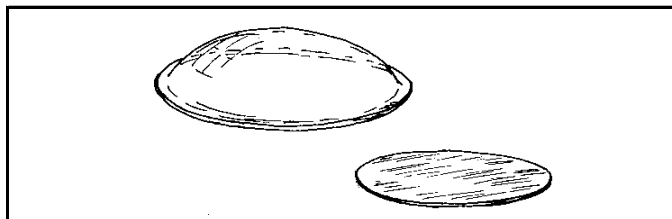

COMPONENTEN VOOR RAILMONTAGE

ROTAMETERS

ROTAFLOWMETER NITROLOCK

Enkel model flowmeter voor zuurstof.
Met lange meetbuis voor hoogste precisie.
Fijnregelkraan met naaldafsluiter.

Regelbaar van 0,2 tot 15 liter per minuut.
Duidelijke schaalverdeling voor nauwkeurig aflezen.

uitgang: Medec 14 mm steekverbinding met O-ring
Ingangsaansluiting 1/8" inw.
Slangkoppeling naar keuze.
art.nr. 15.10.01

ROTAFLOWMETER COMBINATIE NITROLOCK

Flowmetercombinatie voor zuurstof en lachgas met
ingebouwde lachgasbeveiliging.
Bij onvoldoende zuurstofdruk of te lage zuurstofflow
(beneden ca 300 ml/min) wordt de lachgastoevoer
automatisch afgesloten en klinkt een duidelijk signaal.

Fijnregelaars met naaldafsluiters voor zeer nauwkeurige
instelling van de flow.

Aflezing op duidelijke schaalverdelingen.
Instelbaar tussen 0,1 en 10 liter per minuut.

Uitgang: Medec 14 mm steekverbinding met O-ring

Slangaansluitingen niet-verwisselbaar M14 en 1/8"
art.nr.15.10.03



FLOWMETER ZUURSTOF

Enkel model flowmeter voor zuurstof.
Met lange meetbuis voor hoogste precisie.
Fijnregelkraan met naaldafsluiter.

Regelbaar van 0,1 tot 1 liter per min. in eerste buis
directe overgang naar tweede buis van 1 tot 10 liter per min.



Duidelijke schaalverdeling voor nauwkeurig aflezen.

Uitgang: tulle voor 6 mm tubing
Ingangsaansluiting: tulle voor 6 mm tubing

Slangkoppeling naar keuze.
art.nr. 15.10.41



ROTAFLOWMETER COMBINATIE HOEKLOOS

Flowmetercombinatie voor zuurstof en lachgas.
Met lange meetbuizen.
Fijnregelaars met naaldafsluiters.

Niet-verwisselbare aansluitingen 1/4" en M13

Behuizing aluminium en messing verchroomd met perspex bescherming.
Railmontage: bouten en moeren 8 mm

Uitgang 3/8" inwendige draad
art.nr.15.10.51

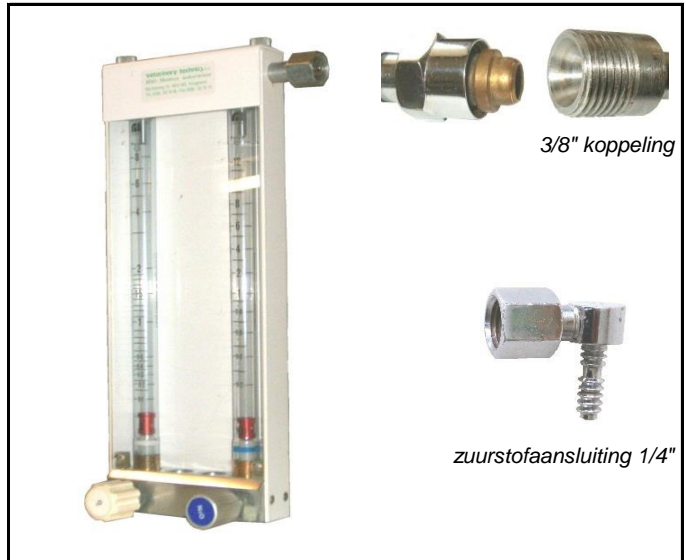

ROTAFLOWMETER COMBINATIE DRÄGER DS-2

Voor zuurstof en lachgas.
Flowmeterblok met ingebouwde zuurstof-bypass.
Instelbereik: van 0,05 tot 2 l/min in meetbuis 1 en van 2,5 tot 10 l/min in meetbuis 2.
Instelknoppen tegen onbedoeld verdraaien beschermd door beugel.

Met ingebouwde lachgasbeveiliging: bij onvoldoende zuurstofdruk en onjuiste mengverhouding (<25% O₂) wordt de lachgastoevoer afgesloten en klinkt een alarmsignaal.

Uitgang flowmeters slangtulle 6 mm, bypassaansluiting 4 mm slang met steekverbinding.
art.nr. 15.10.11

FLOWMETERCOMBINATIE DRÄGER DS-3

Voor zuurstof, lachgas en lucht.
Specificaties als van DS-2.
Met keuzekraan voor tweede gas lachgas of lucht in combinatie met zuurstof.
art.nr. 15.10.21

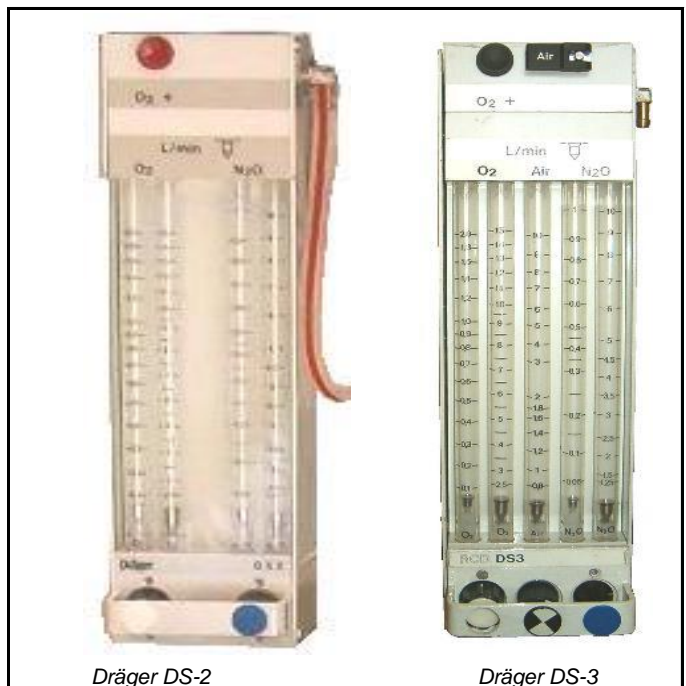

AANSLUITINGEN NIST VOOR DRÄGER DS-2 OF DS-3

soort	art.nr.
Zuurstof	14.11.11
Lachgas	14.11.13
Lucht	14.11.15



met 6 mm slangtule

FLOWMETER

Eenvoudige flowmeter met kogelindicator.
Instelbaar van 0,5 tot 15 liter per minuut.
Zeer geschikt voor het postoperatief toedienen van zuurstof in recovery.

Met aansluiting voor rechtstreekse verbinding op afnamepunt d.m.v. zeshoekige insteekplug.

Uitgang: slangtule 6 mm
art.nr. 15.10.10

FLOWMETER

Gecombineerd met reduceerventiel voor rechtstreekse aansluiting op zuurstofcilinder.

Instelbaar van 0.5 tot 15 l/min

Met inhoudsmanometer en veiligheidsventiel
slangaansluiting 1/4"

art.nr. 15.10.71



FRONTUITLAAT

Voor het aansluiten van vers-gasconnectoren van toedieningssystemen.

Kan rechtstreeks op rail worden gemonteerd d.m.v. 2 bouten M4.

Voorzien van 6 mm slangtule en 22 mm ISO conus met 15 mm inwendige aansluiting.

art.nr. 15.11.11

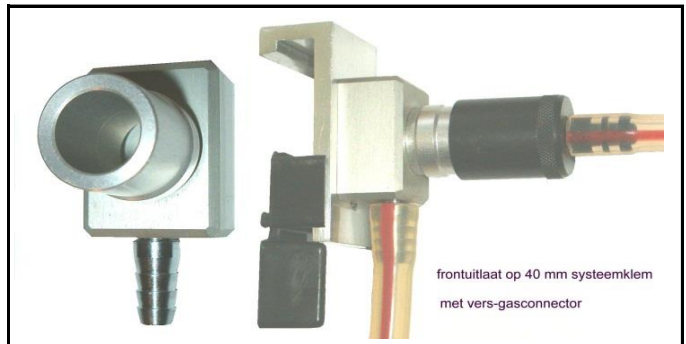

FIXATIEPLAAT

Voor railmontage van frontuitlaat.

Compleet met achterplaat en bouten M6.

art.nr. 15.11.13

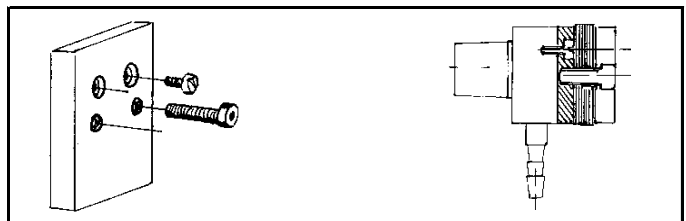

SYSTEEMKLEMMEN

Met snelsluiting, voor montage op 40 x 12 mm rails.

Met standaardopeningen voor M4 bouten, h.o.h. 18 mm.

Geëloxeerd aluminium, sluiting zwart kunststof.

art.nr. 15.12.11

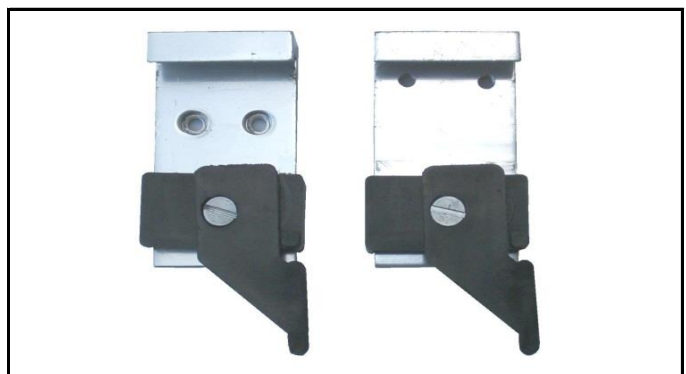

SYSTEEMKLEMMEN

Met snelsluiting, voor montage op 40 x 10 mm rails.

Met standaardopeningen voor M4 bouten, h.o.h. 18 mm.

Geëloxeerd aluminium, sluiting zwart kunststof.

art.nr. 15.12.13

SYSTEEMKLEMMEN

Met snelsluiting, voor montage op 25 x 10 mm rails.

Met standaardopeningen voor M4 bouten, h.o.h. 18 mm.



Geëloxeerd aluminium, sluiting zwart kunststof.
art.nr. 15.12.15

SLANGENHAAK

Verchroomde draaibare haak voor montage op alle modellen systeemklemmen.
Met aluminium houder.
art.nr. 15.12.21



FIXATIEPLAAT

Voor railmontage van flowmeters, verdamers etc.
Geanodiseerd aluminium profiel 40 x 12 mm.
Met 1 opening voor M6 inbusbout.
art.nr. 15.11.31
Met 2 openingen voor M6 inbusbouten.
art.nr. 15.11.33

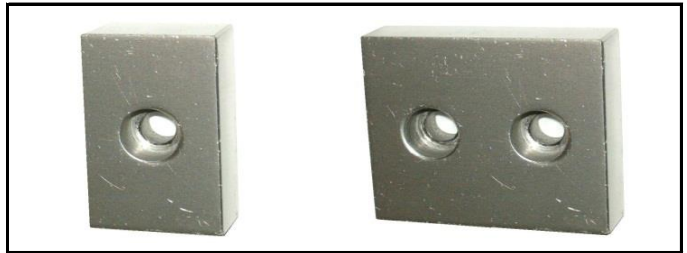

RAILPROFIEL

Geanodiseerd aluminium 40 x 12 mm
Ideaal voor het samenstellen van wandsystemen.

Lengte	art.nr.
40 cm	15.12.01
60 cm	15.12.03
90 cm	15.12.05

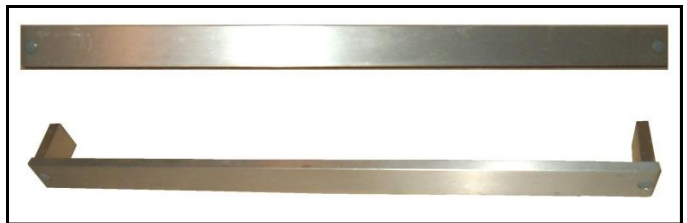

WANDCONSOLE

Voor het monteren van railprofiel.
Geanodiseerd aluminium 40 x 12 mm
afm. 150 mm x 40 mm
Railmontage d.m.v. bout M8.
per set van 2
art.nr. 15.12.07

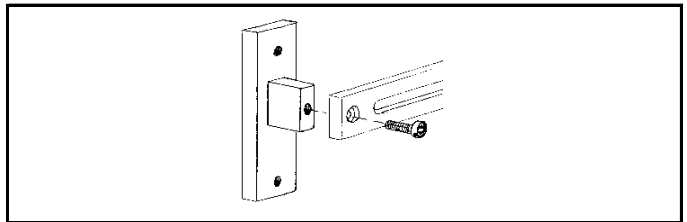

RAILPROFIEL

Normrail 25 x 10 mm, roestvrij staal.
Voor het samenstellen van wandsystemen etc.

Lengte	art.nr.
30 cm	15.12.31
40 cm	15.12.33
50 cm	15.12.35
60 cm	15.12.37

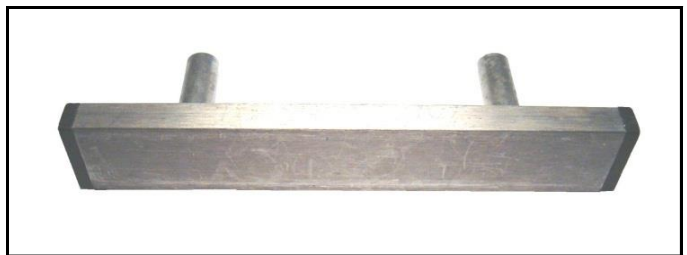

ADOX SP-702

Volumes van 20 tot 1600 ml met slechts één balg!

Zeer veelzijdige volledig elektronisch gestuurde ventilator voor gecontroleerde beademing van vrijwel alle dieren.

Volumes instelbaar tussen 20 en 1600 ml met dezelfde balg!

Groot display met aanduidingen voor:

slagvolume

frequentie

I:E ratio

LCD display met functieaanduidingen

LED balk met drukaanwijzing in 2 schaalformaten

Alarmgrenzen instelbaar voor ademdruk.

Met ingebouwde oplaadbare accu zodat ook bij stroomuitval kan worden doorgewerkt!

In standby-stand wordt de accu automatisch opgeladen.

Door de staande balg kan deze bij niet-ingeschakelde beademing als ballon van het cirkelsysteem fungeren.

Het toestel kan dus permanent aangesloten blijven en er hoeven geen slangen te worden omgestoken etc.!

De SP-702 kan op of aan vrijwel ieder bestaand statief worden gemonteerd.

Specificaties:

voeding 230 V - 50 Hz

oplaadbare accu

slagvolume per 10 ml instelbaar van 20 tot 1600 ml

siliconenrubber balg

overdrukventiel ingebouwd

beademingsdruk instelbaar tussen 0 en 100 cm H₂O

I:E ratio 1:1 - 1:1,5 - 1:2 - 1:2,5

frequentie 2 - 100 bpm

aandrijving met perslucht of zuurstof ca 4 bar

Levering compleet met netsnoer, verbindingsslang, drukopnemerslang, connector voor drukopnemer art.nr. 16.01.81

De balg is uitgevoerd in siliconenrubber en nagenoeg ongevoelig voor veroudering en vochtinwerking! art.nr. 16.01.83

Montageplateau met opsteekpen art.nr. 16.01.85
Zwenkarm, 2 delig art.nr. 16.01.89

ADOX SP-702

Met grafisch scherm

Levering compleet met netsnoer, verbindingsslang, drukopnemerslang, connector voor drukopnemer art.nr. 16.01.91



*SP-702 gemonteerd op AS-2000 anesthesietoestel
d.m.v. zwenkarm en plateau*



SP-702 Prestige met grafisch scherm voor weergave van

HALLOWELL EMC-2000

Geheel elektronisch gestuurd beademingstoestel voor kleine huisdieren.

Volume, druk en frequentie zijn vrij instelbaar.

Compacte bouw en zeer eenvoudige bediening.

Met verwisselbare balgen voor universele toepassing.

0 - 300 ml voor dieren tot ca 20 kg

0 - 1600 ml voor dieren tot ca 100 kg

0 - 3000 ml voor dieren tot ca 200 kg

Met alarmering voor ademdrukgrenzen en wegvallen van van de aandrijfdruk.

Kan worden aangesloten op perslucht en zuurstof.

Elektrische aansluiting 230 V-50 Hz.

Levering compleet met balg, behuizing, netsnoer, druk-opnemer en alle benodigde aansluitingen.

Standaardmodel met balg en behuizing 0- 1600 ml

o.a. de flow, in- en expirietijd in seconden



Het toestel kan permanent aangesloten blijven op het cirkelsysteem waarbij de balg de functie overneemt van de ademballon.

specificaties:

frequentie	6 - 40 bpm
volume	0 - 3000 ml
druk	10 -30 cm H2O
I/E ratio	1:2 (basisinstelling) tot 1:5
minuutvolume	0 - 33,3 l/min (bij I/E 1:2)

art.nr. 16.01.01

specificaties:

afmetingen (b x d)	23 x 25 cm
hoogte	32,4 cm (balg 300 ml) 30,4 cm (balg 1600 ml) 43,8 cm (balg 3000 ml)
gewicht	ca 6kg

ZWENKARM MET BODEMPLAAT

Voor montage van EMC 2000 op bv Matrix statief.

5/8" opening voor opsteekpen.

art.nr. 16.01.51

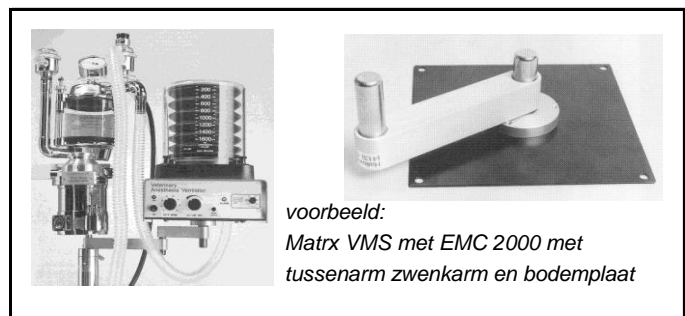

*voorbeeld:
Matrix VMS met EMC 2000 met
tussenarm zwenkarm en bodemplaat*

ONDERDELEN EMC 2000

Balg compleet met behuizing

Inhoud	Behuizing
300 ml	16.01.11
1600 ml	16.01.13
3000 ml	16.01.15

Inhoud	Balg	Behuizing
300 ml	16.01.31	16.01.41
1600 ml	16.01.33	16.01.43
3000 ml	16.01.35	16.01.45

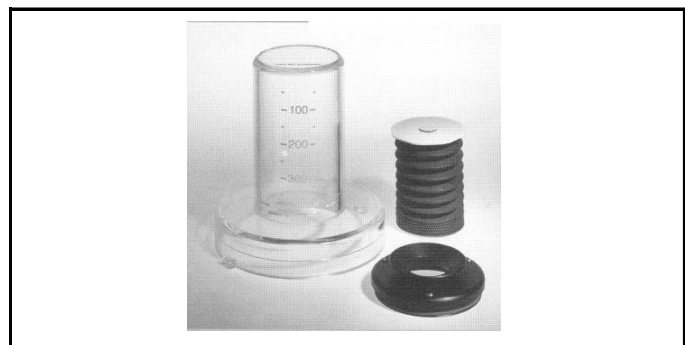

SCHAKELBLOK VOOR BALLON EN BEADEMING

Aansluiting met 22 x 22 connector

art.nr. 15.05.57





BEADEMING VOOR MUIZEN, RATTEN ETC.

HALLOWELL ANAESTHESIA WORKING STATION

Complete unit voor het toedienen van anesthesie via het speciale cirkelsysteem.

Met flowmeter, drukmeter, cirkelsysteem en elektronisch gestuurde beademing.

Zeer geschikt voor laboratoriumdieren (ratten, cavia's) en kleine huisdieren van 150 gram tot ca 6 kg.

Compacte fraaie uitvoering.

Afmetingen slechts 23 x 23 x 39 cm (b x d x h)

Gewicht ca 7 kg

Levering zonder verdamper.

specificaties:

flowmeter 0,2 tot 1 l/min

zuurstof bypass, geblokkeerd tijdens expiratie voor maximale veiligheid

drukbeveiliging instelbaar tussen 10 en 30 cm H₂O

manometer uitgevoerd als grafische display

beademingszuiger voor volumes van 0 tot 100 ml

sodalime absorber 300 ml

verwarmde inspiratiegaskamer

frequentie instelbaar van 4 tot 80 bpm

evacuatieaansluiting 19 mm

ademslangen met 15 mm aansluiting

art.nr. 16.02.01

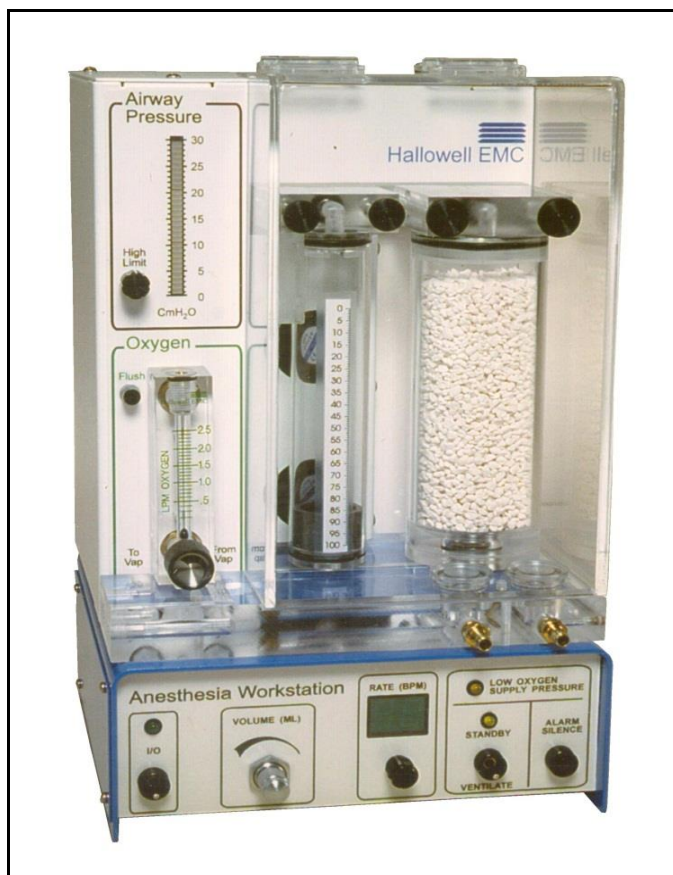

TOPO ANESTHESIE BEADEMINGS TOESTEL

Geschikt van muizen en dieren tot 300 gram

Diergrootte van 0 tot 10kg

Druk en volume gestuurd

Inspiratoirr Assist

Frequentie hoger dan 400BPM

Hoge druk met PEEP

Controle op Apnea en zucht

Inspiratory Ratio: 5 to 45%

Inspiratory Rate: 15 to 190 bpm

Inspiratory Pressure Cuff: 0 to 30 cm H₂O

Inspiratory Flow: 0 to 5 lpm

5 bpm at 0 to Max Flow: 0 to 300 ml

10 bpm at 0 to Max Flow: 0 to 150 ml

50 bpm at 0 to Max Flow: 0 to 30 ml

100 bpm at 0 to Max Flow: 0 to 15 ml

200 bpm at 0 to Max Flow: 0 to 7.5ml

art.nr. 16.01.61



BEADEMING VOOR PAARDEN

SMITH RESPIRATOR LA-2100

Het meest geavanceerde beademingsapparaat voor paarden en exoten dat toch uiterst eenvoudig is in de bediening!

Volledig elektronische besturing met microprocessor.

Uitgebreide instelmogelijkheden voor alle typen van beademing: gecontroleerd en geassisteerd.

Druk, frequentie en volume vrij instelbaar door middel van tiptoetsen.

Duidelijke digitale weergave van alle parameters.

Alarminstellingen mogelijk op alle functies.

Hangende balg voor minimale weerstand.

Aan te sluiten op ieder bestaand cirkelsysteem voor paarden!

specificaties:

voeding 220-230V 50 Hz

aandrijving: perslucht vanaf 6 bar

GEHEEL NEDERLANDS FABRIKAAT

art.nr. 16.03.01

BALG VOOR SMITH LA-2100

art.nr. 16.03.11

AANSLUITSLANG

Kunststof met spiraalversterking.

diam. 50 mm, per meter

art.nr. 16.03.21

diam. 63 mm, per meter

art.nr. 16.03.23



BEADEMINGSBALLON

AMBU BEADEMINGSBALLON

Voor handmatig beademen van gezelschapsdieren.

Voorzien van eenrichtingsventiel en overdrukventiel.

Beademingsdruk instelbaar.

AMBUBAG / COMBIBAG art.nr. 16.07.01

Met slangtule voor aansluiten op zuurstofvoorziening.



ISOFLURANVERDAMPERS

Veterinary Technics Int. / BDO-Medipass levert verdamper van alle merken en voor alle anesthetica. Kwaliteit en betrouwbaarheid van onze verdamper staan voorop, die leverbaar zijn als fabrieksnieuw en gereconditioneerd. Alle verdamper zijn uitgerust met het veiligheids-vulstelsysteem.

OHMEDA TEC-3

Het klassieke 'werkpaard' onder de verdamper!
Uiterst stabiel, nauwkeurig en betrouwbaar.
Gecompenseerd voor druk, flow en temperatuur.
Instelbaar van 0,5 tot 5 vol% in stappen van 0,5%.
Met veiligheidsvulstelsysteem (key filler).

TEC-3 verdamper leverbaar met:
23 mm BOC vattng (cage mount)
art.nr. 17.01.01

22 mm ISO vattng
art.nr. 17.01.05

Quick Release vattng (snelwisselvattng)
art.nr. 17.01.11



OHMEDA TEC-4

Zeer degelijke en betrouwbare verdamper.
Gecompenseerd voor druk, flow en temperatuur.
Voorzien van veiligheidsblokkering indien gebruikt in combinatie met TEC-4 of TEC-5 verdamper.

Instelbaar tussen 0,25 en 5 vol%.
Met veiligheidsvulstelsysteem en quick-release vattng.
art.nr. 17.01.21



OHMEDA TEC-5

Uiterst geavanceerde betrouwbare en nauwkeurige verdamper, volledig gecompenseerd voor invloeden van tegendruk, flow en temperatuur.

Grote inhoud, zodat men niet vaak hoeft bij te vullen.
instelbaar tussen 0,2 en 5 vol%
Voorzien van veiligheidsvulstelsysteem en Quick-Release vattng.
art.nr. 17.01.31





PENLON PPV- Σ

Eenvoudige en degelijke maar zeer nauwkeurige en betrouwbare stabiele verdamper.
Gecompenseerd voor invloeden van flow en temperatuur
Instelbaar tussen 0,2 en 5 vol%.

Met key filler (veiligheidsvulstelsysteem) en vaste vating
Quick release.
art.nr. 17.03.01



PENLON ELITE

Uiterst fraai afgewerkte en betrouwbare verdamper.
Met extra grote inhoud om het aantal malen vullen te reduceren.

Instelbaar tussen 0,2 en 5 vol%.
Volledig gecompenseerd voor tegendruk, flow en temperatuur.

Met key filler en Quick Release vating.
art.nr. 17.03.11



DRÄGER VAPOR 19.3

Het bekende klassieke model.
Degelijk, stabiel en betrouwbaar.
Instelbaar tussen 0,2 en 4 of 5 vol%.
Gecompenseerd voor flow en temperatuur.

Voorzien van key filler (veiligheidsvulstelsysteem) en aansluiting voor Dräger snelwisselvatting.
De vating is te vervangen door een cage mount 23 mm vating voor railmontage.

Voor montage aan oudere Dräger systemen kan de vating worden verwijderd.
art.nr. 17.02.01



SEVOFLURAAANVERDAMPERS

DRÄGER VAPOR 19.3

Het bekende klassieke model.
Degelijk, stabiel en betrouwbaar.
Instelbaar tussen 0,2 en 5 vol%.
Gecompenseerd voor flow en temperatuur.

Voorzien van Vapo filler (veiligheidsvulstelsysteem) en aansluiting voor Dräger snelwisselvatting.
De vatting is te vervangen door een cage mount 23 mm vatting voor railmontage.

Voor montage aan oudere Dräger systemen kan de vatting worden verwijderd.
art.nr. 17.02.11



DRÄGER VAPOR 2000

Heeft een inhoud van 300ml. Meet 0,2 tot 8%
Weegt ongeveer 8 kg.
Is bestand tegen transport.
Voorzien van Vapo filler (veiligheidsvulstelsysteem) en aansluiting voor Dräger snelwisselvatting.
De vatting is te vervangen door een cage mount 23 mm vatting voor railmontage.

Voor montage aan oudere Dräger systemen kan de vatting worden verwijderd.
art.nr. 17.02.13



VERDAMPER TOEBEHOREN

ISOFLU

Op dit moment het meest gebruikte inhalatieanestheticum.
Het middel werkt snel en veilig en kent nauwelijks biotransformatie.
Isoflo wordt vrijwel volledig via de longen uitgescheiden.
Leverbaar in glazen flacon van 250 ml.
art.nr. 17.10.05





VULSLANG (KEY FILLER / VAPOFILL)

Voor het op veilige wijze vullen van alle moderne Isofluraanverdampers met gecodeerd vulsysteem. Door het geheel gesloten vulsysteem komt tijdens het vullen geen damp vrij!

Voor ISOFLURAAN (paarse dop en blokje).

art.nr. 17.08.01



VULSLANG (QUICK FIL FILLING SYSTEM)

Voor het op veilige wijze vullen van alle moderne Sevofluraanverdampers met gecodeerd vulsysteem. Door het geheel gesloten vulsysteem komt tijdens het vullen geen damp vrij!

Voor SEVOFLURAAN (gele dop).

art.nr. 17.08.03



VERDAMPERS MONTAGE TOEBEHOREN

SNELWISSELVATTING

Voor verdampers van het type TEC (3,4 en 5) en Penlon. Met automatische ventielen: bij afnemen van de verdamper blijft het systeem gasdicht.

Met 23 mm BOC vattingen.

art.nr. 17.05.01

Voor railmontage is meestal ook een vulblok nodig.

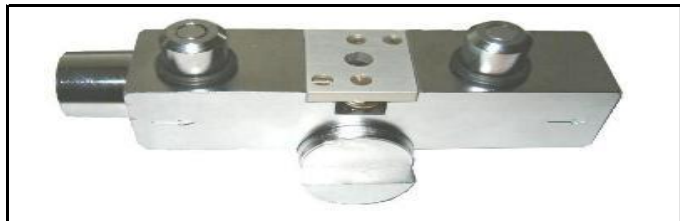

AFSLUITRINGEN

O-ringen rubber, set van 2 st.

art.nr. 17.05.03



SNELWISSELBLOK QUICK RELEASE

Voor TEC-3 verdampers.

Met blokkeerinrichting.

art.nr. 17.05.15



MONTAGEBLOK CAGE MOUNT

Met 23 mm BOC vattingen, voor TEC-3 verdampers. Het standaardblok voor railmontage.

art.nr. 17.05.11

Voor railmontage is meestal ook een vulblok nodig.



AFSLUITRINGEN

Wit nylon, voor afdichting tussen verdamperhuis en montageblok, 12,7 x 5 mm, per set van 2 st.

art.nr. 17.05.31

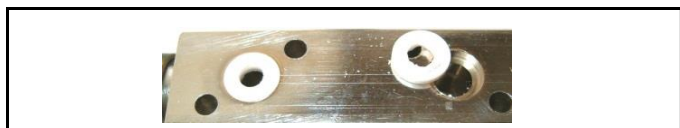

VULBLOK / BRACKET 5/8"

Vulblok voor montage van TEC-3 verdampers aan rail. Compleet met schroeven M6 en fixatieplaat.

Afm. 80 x 25 x 16 mm

art.nr. 17.05.09



VULPLAATJE

Voor het opvullen van ruimte tussen rail en bracket bij montage van b.v. Medec componenten.

Afm. 80 x 25 x 2 mm

art.nr. 17.05.43

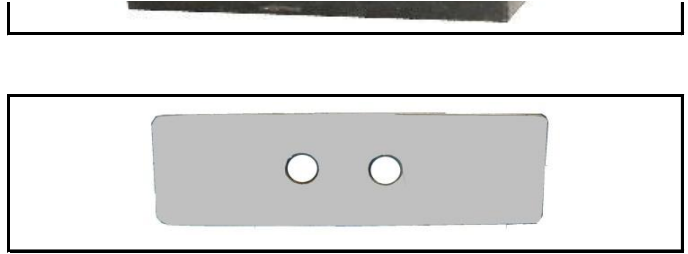

CONNECTOREN

23 mm BOC haakse connectoren voor het aansluiten van verdamper.

Female, voor ingangszijde

art.nr. 17.06.01

Male, voor uitgangszijde

art.nr. 17.06.03

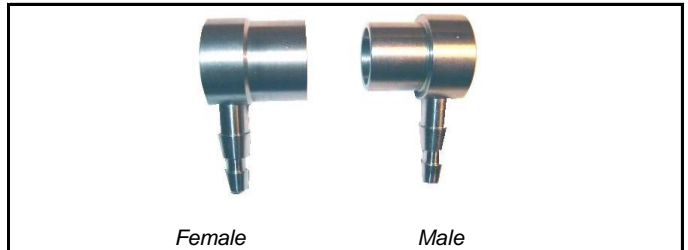

FIXATIEPLAATJE

Speciaal voor verdamper TEC-3.

Aluminium profiel, met 2 openingen voor M6 bout.

art.nr. 17.05.21

Fixatiemoer M6, lange verchromde uitvoering.

art.nr. 17.05.23



SNELWISSELVATTING DRÄGER

Uitsluitend voor verdamper van het fabrikaat Dräger met snelwisselvatting!

Voor railmontage, uitgerust met vulplaat en fixatieplaat. Slangaansluitingen 7 mm.

Voor montage aan alle typen apparatuurrail.

art.nr. 17.05.31

Bevestiging aan aril met 2 bouten M6.

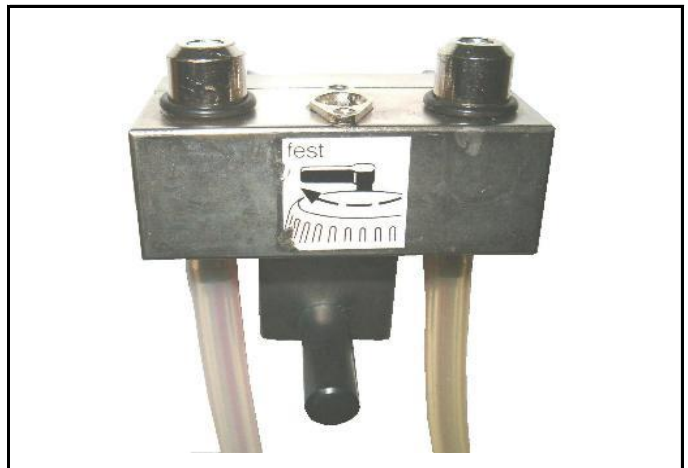

AFSLUITINGEN

O-ringen rubber, set van 2 st.

art.nr. 17.05.03



MONTAGEBLOK CAGEMOUNT

Voor Dräger verdamper.

Met 23 mm BOC aansluitingen.

art.nr. 17.05.55



CONNECTOR

Verloopconnector 23 mm BOC male naar 22 mm male.



Uit kunststof art.nr. 17.06.05
 Uit roestvrij staal art.nr. 17.06.07

Ook geschikt voor het modificeren van cirkelsystemen met BOC aansluitingen naar 22 mm.



CONNECTOREN

23 mm BOC connectoren voor het aansluiten van verdamper, rechte uitvoering met slangtule.

	art.nr.
Female, voor ingangszijde	17.06.11
Male, voor uitgangszijde	17.06.13



COMPONENTEN VOOR MEDEC SYSTEEM

STEEKVERBINDINGEN MET O-RINGEN

Voor gasdichte verbinding tussen flowmeterblok en verdamperingang en tussen verdamperuitgang en bypass.

Zware uitvoering, diameter buis 16 mm, O-ring 14 mm.

lengte(mm)	art.nr.	lengte(mm)	art.nr.
24	17.07.11	70	17.07.15
32	17.07.13	150	17.07.17

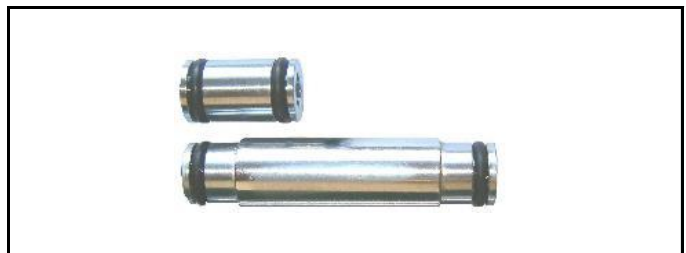

STEEKVERBINDINGEN MET O-RINGEN

Lichte uitvoering, diameter buis 10 mm.

Alleen te gebruiken met overgangsconnectoren 8x14mm.

OVERGANGSCONNECTOR 8 x 14 mm

Verchroomd, met O-ringen 8 en 14 mm

Art.nr. 17.07.21



VERBINDINGSBUIS

diameter uitw. 10 mm, inw. 8 mm

lengte (mm)	art.nr.
70	17.07.23
150	17.07.25
200	17.07.27

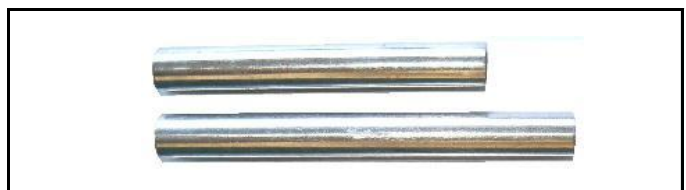

CONNECTOR

Voor verdamperingang, met steekverbinding 14 mm en 23 mm BOC Female.

art.nr. 17.07.01

Voor verdamperuitgang, met steekverbinding 14 mm en 23 mm BOC Male.

art.nr. 17.07.03

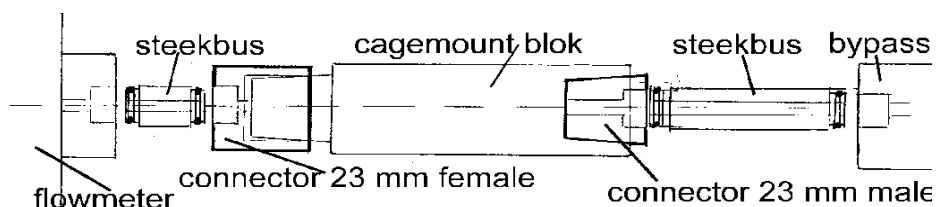

COMPONENTEN VOOR HOEKLOOS SYSTEEM

CONNECTOR

Met 3/8" buitendraad en 23 mm BOC Female voor verbinding van flowmeter met verdamperingang.
art.nr. 17.07.31

CONNECTOR

Met 3/8" buitendraad en 23 mm BOC Male voor verbinding van verdamperuitgang met bypass.
art.nr. 17.07.33

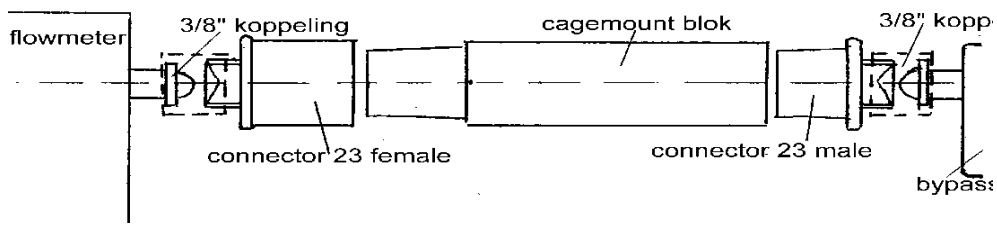
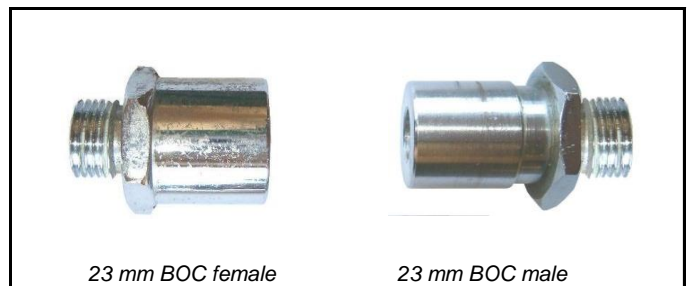

opstelling van componenten, schematisch

Voor de aanpassing van railcomponenten bij ombouw van Hoek-Loos 3/8" schroefdraad naar ISO 22 mm.

CONNECTOR

Met 3/8" buitendraad en 22 mm Male voor verbinding van flowmeter met verdamperingang.
art.nr. 17.07.41

CONNECTOR

Met 3/8" buitendraad en 22 mm Female voor verbinding van verdamperuitgang met bypass.
art.nr.17.07.43

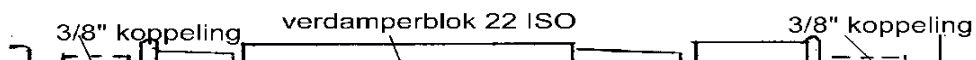
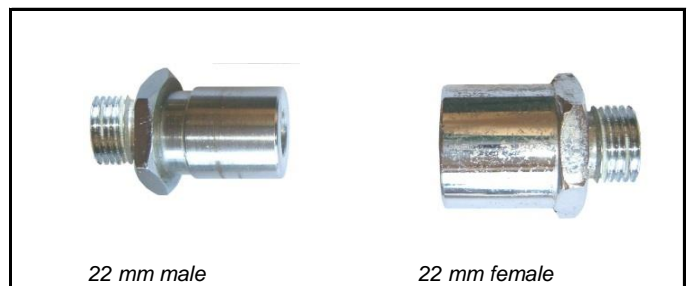

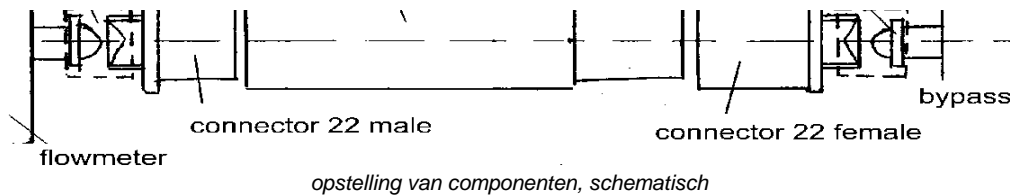

BEWAKING

Een goede bewaking van de vitale functies van de patiënt is van het grootste belang. Iedere anesthesie is een forse belasting van het organisme, zeker bij zieke en oudere dieren. Voor het adequaat monitoren van hart, bloedsomloop, ademhaling en temperatuur leveren wij een breed gamma van apparatuur. Dit reikt van eenvoudige toestellen voor het registreren van één functie tot combinatiemonitoren, die alle vitale functies simultaan bewaken en registreren. Hierbij enkele voorbeelden van uitsluitend nieuw te leveren monitoren.

CAPNOGRAFEN

IRMA CAPNOGRAFIE / MAINSTREAM

Voor de Infra Red Mainstream Capnograaf zijn alleen nog maar disposable adaptors beschikbaar.

Deze zijn te verkrijgen voor de toesellen: IRMA VEO pocket PC en IRMA VEO Multi gasmonitor voor XP computer

ADAPTER ZONDER ZUURSTOFMETING

Blueye disposable adapter, voor gebruik in IRMA mainstream meetkop.

Dode ruimte tot CIRCA 5 ML

	per stuk
art.nr.	18.07.55



ADAPTER VOOR RATTEN

Zonder zuurstofcel

Blueye disposable adapter, voor gebruik in IRMA mainstream meetkop.

Dode ruimte tot CIRCA 0,6 ML

	per stuk
art.nr.	18.07.50





CHARMCARE CAPNOGRAAF

Eenvoudige Capnograaf met ETCO₂, FICO₂ en RR functie
CO₂ in % en mmHg

Zowel in mainstream of sidestream

Met trend scherm

Accu voor 4 uur backup

Met kleuren scherm

art.nr. 18.06.31



MICROCAP / SIDESTREAM CAPNOGRAAF

Capnometer en saturatiemeter in een handzaam
formaat verenigd.

Duidelijk capnogram op het beeldscherm en digitale
aanduidingen van percentages CO₂, ademfrequentie,
saturatie en polsfrequentie.

Door de Microstream technologie is een monster van
ca 50 ml/min voldoende.

Voeding: NiMH accu (voor ca 6 uur zelfstandig werken)

Continu werken via netvoeding.

Nellcor pulse-oximeter met kleine tongclip.

Heeft een gasafvoer poort welke aangesloten dient te
worden op het gasevacuatiesysteem d.m.v. een
sampellijntje.

art.nr. 18.01.01



TOEBEHOREN MICROCAP

Monsterslang (sample line) type H - geel

met speciale Microcap vatting

Vaste adapter voor storingsvrij werken.

Voorzien van micro-poreus deel voor het afvoeren van
condensvocht.

Geschikt voor langdurige bewaking (72 uur continu).

art.nr. 18.01.11



EDAN M3B / CO2 EN SPO2

5.7 Inch kleuren TFT scherm

Inwendige oplaadbare accu

CO₂ d.m.v. Mainstream Respiration Capnograaf of

Sidestream Respiration LoFlo Capnograaf

SPO₂ d.m.v. tongclip

Eenvoudig te bedienen door de duidelijke menu's en
gebruikersvriendelijke software.

Digitale documentatie (opslag via USB stick)

Accu voor 4 uur backup

art.nr. 18.04.60



EDAN IM8 VET MULTIMONITOR

Multimonitor met ETCO₂, FICO₂ en RR functie
Respironics LoFlo sidestream of Capnostat mainstream
Capnograaf
SPO₂ en pulserate d.m.v. tongclip
ECG 3 leads
NIBP Non invasief
Temperatuur d.m.v. rectale probe
30,7 cm beeldscherm
Accu voor 4 uur backup
art.nr. 18.04.62

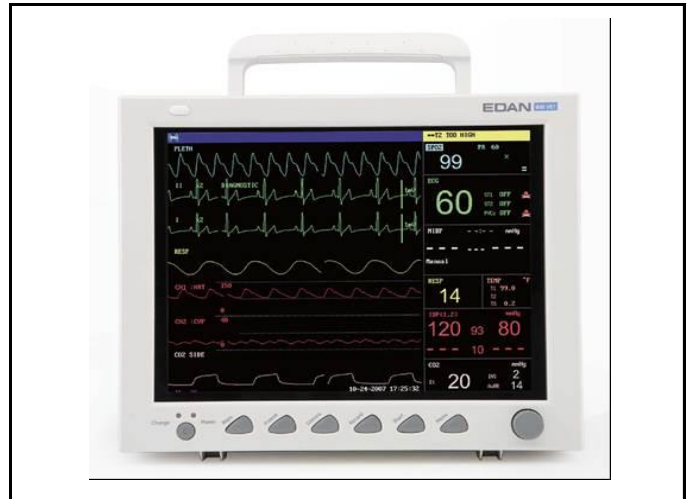

PHILIPS GOLDWAY VET420F STANDAARD

12 Inch kleuren TFT scherm
Inwendige oplaadbare accu
CO₂ d.m.v. Mainstream Respironics Capnograaf of
Sidestream Respironics LoFlo Capnograaf
Respiratie en temperatuur
ECG d.m.v. knijpers
ECG en Temperatuur - mogelijkheid d.m.v. Esophageal
probes
SPO₂ d.m.v. tongclip groot en klein
Noninvasieve bloeddrukmeting met 6 bandjes
Registratie d.m.v. USB poort.
art.nr. 18.05.37



PHILIPS GOLDWAY VET420F INCL. GASSEN

12 Inch kleuren TFT scherm
Inwendige oplaadbare accu
CO₂ GASSEN en O₂ d.m.v. Dräger Sidestream
Capnograaf.
Respiratie en temperatuur
ECG d.m.v. knijpers
ECG en Temperatuur - mogelijkheid d.m.v. Esophageal
probes
SPO₂ d.m.v. tongclip groot en klein
Noninvasieve bloeddrukmeting met 6 bandjes
Registratie d.m.v. USB poort.
art.nr. 18.05.38

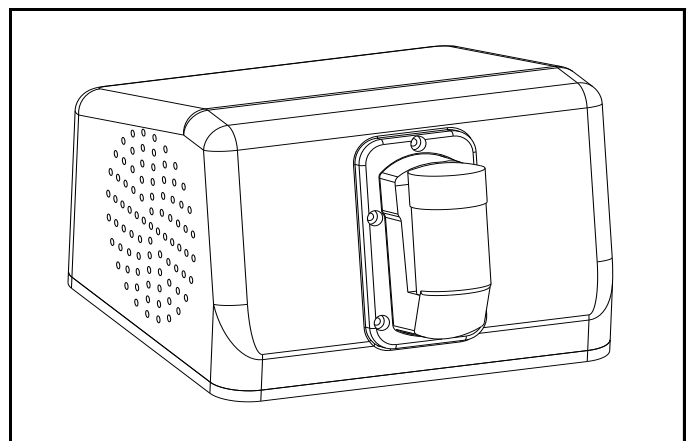

CAPNOGRAAF T.B.V. EDAN M3B / PHILIPS GOLDWAY VET 420F EN VETSPECS VSM 8

MAINSTREAM RESPIRONICS CAPNOSTAT 5 CAPNOGRAAF

Afhankelijk van de monitor meet hij de ET CO₂ (Endtidel)
en de FICO₂ (Inspiratoire CO₂).
Voor een accurate meting dient de capnograaf warm
te zijn.



De Capnostat heeft 3 minuten tijd nodig om op te warmen.

art.nr. 18.06.25

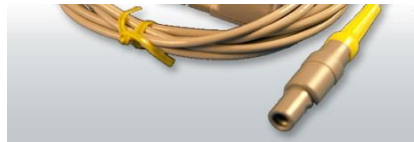

ADAPTERS T.B.V. RESPIRONICS CAPNOSTAT 5

Adapter voor kleine huisdieren.

Tevens adapter voor ratten te krijgen.

art.nr. 18.05.06

Ratten

art.nr. 18.05.07

Klein huisdieren

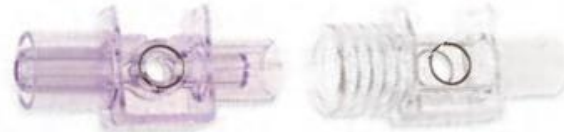

SIDESTREAM RESPIRONICS LOFLO CAPNOGRAAF

Heeft een sampelrate van 50 ml per minuut.

Kan meten van 2 tot 150 ademhalingen per minuut.

Calibreerd zich zelf.

Heeft een gasafvoer poort welke aangesloten dient te worden op het gasevacuatiesysteem d.m.v. een sampellijntje.

art.nr. 18.06.23



SAMPELLIJNTJES T.B.V. RESPIRONICS LOFLO

Deze module heeft een sampellijntje met een venstertje waar het gas ultraviolet wordt gemeten.

Er bestaan een lijntje van 1.80 met male LL voor connectie op connector of kunstneusje.

art.nr. 18.06.19

Klein huisdieren



MULTI-MONITORS EXCLUSIEF CAPNOGRAFIE

DATEX CARDIOCAP II (excl. CAPNOGRAFIE) (Occasion)

Zoals hierboven, maar zonder CO₂ bewaking.

Ingebouwde saturatiemodule.

Uit te breiden met aparte module voor printer.

art.nr. 18.03.03



REGISTRATIEPAPIER

Thermisch papier voor gebruik in Passport-printer.

Rol 50 mm x 30 m, raster bedrukt. art.nr. 18.09.03

Rol 50 mm x 30 m, onbedrukt. art.nr. 18.09.01

Rol 80 mm x 25 m, onbedrukt. art.nr. 18.09.05

art.nr. 18.09.05 is voor Datex printer



DATASCOPE PASSPORT 2 (excl. CAPNOGRAFIE) (Occasion)



Multi-monitor met LCD scherm en accuvoeding.
Licht, handzaam en zeer uitgebreid.
Digitale aanduidingen voor hartfrequentie, saturatie,
koolzuurgas, ademfrequentie en temperatuur.
Non-invasieve bloeddrukmeting.
art.nr. 18.02.01



DIAGNOSTISCH ECG

VETSPECS DIAGNOSTISCH ECG-VET PC ECG 6 LEADS

Diagnostisch ECG met gebruik van rvs ECG klemmen
4 aansluitingen 6 afleidingen.
Diagnostisch ECG met gebruik van Esophageal probe
(2 maten).
Aansluiting via USB stick.
Automatische digitale documentatie d.m.v. labtop.
art.nr. 18.05.09

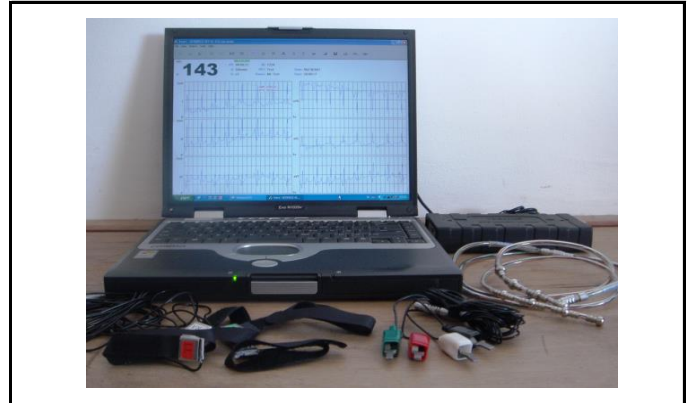

EDAN VE-1010 DIAGNOSTISCH ECG

Diagnostisch ECG met gebruik van rvs ECG klemmen of
plakkers.
4 aansluitingen 6 afleidingen.
Aansluiting via USB stick.
Automatische metings mogelijkheid.
Automatische digitale documentatie d.m.v. labtop.
art.nr. 18.04.55



PULSOXYMETRY

EDAN VE-H100B PULSOXYMETER

Saturatie en pulsaties van hart d.m.v. tongclip.
Werkt op 4 Penlight batterijen.
Automatische digitale documentatie via USB stick.
art.nr. 18.04.51



MONITOREN TOEBEHOREN

SAMPLE LIJNTJES

SAMPLE LIJNTJE MALE - MALE

Sample lijntjes voor sidestream Capnographie.
Inwendige diameter 1.2 mm.



Met Luer Male aansluiting aan beide zijden.

	<u>art.nr.</u>
lengte 180 cm	18.06.03
lengte 300 cm	18.06.05



SAMPLE LIJNTJE MALE - FEMALE

Sample lijntjes voor sidestream Capnographie.
Inwendige diameter 1.2 mm.

Met Luer Male en Luer Female aansluiting.

	<u>art.nr.</u>
lengte 180 cm	18.06.01



GASEVACUATIELIJNTJE CAPNOGRAAF

Voor het aansluiten van de uitblaasopening van sidestream capnografen op de evacuatie.
We gebruiken het lijntje 18.06.01 en knippen het female connectortje er af.
Vervolgens een stukje silicone tubing van 3.6 mm er aan welke tevens op de outlet van de capnograaf wordt bevestigd.



D-FEND WATERTRAP

Datex-Ohmeda of Datascope
art.nr. 18.03.15



WATERTRAP G3D MONITOR

art.nr. 18.01.51



ACCESSOIRES ECG

ELEKTRODENPASTA

Uitmundend geleidende elektrodengel voor ECG.

De beste resultaten verkrijgt men door de gel goed te masseren in de huid op een dun behaarde plaats.
Wacht een minuut voor het aansluiten van de klemmen zodat de gel goed in de poriën kan dringen.

NB: de meeste gels voor echografie bevatten geen of



nauwelijks elektrolyten en zijn daarom minder geschikt voor gebruik bij cardiographie!

Per flacon à 114 ml
art.nr. 18.11.21



ELEKTRODEN

Zeer goede geleiding, zelfs bij aanbrengen onder de voetzool bij honden!
Extra sterk!!
Voor gebruik op de borstwand e.d. dient het gebied te worden geschoren en ontvet!
Druknopaansluiting. Afm. 28 x 45 mm
Levering per zak van 30 stuks.
art.nr. 18.11.01



ECG STEKER

4 mm "banaanstecker"
Met schroefaansluiting voor draad tot 1.5 mm geïsoleerd.
Voorzien van meerdere contact veren
Leverbaar in diverse kleuren.

kleur	art.nr.
rood	18.10.01
geel	18.10.03
zwart	18.10.07



ECG KLEMMEN VOOR ZEER KLEINE DIEREN

Klein model, geïsoleerd.
Voor 2 mm stekers of klemverbinding.
Lengte ca 4 cm, bekkbreedte ca 4 mm.

soort	art.nr.
rood	18.10.41
zwart	18.10.43



ECG LEADS VOOR ZEER KLEINE DIEREN

Met 20 cm tussenkabel en 4 mm contraststecker.
Speciaal voor katten en kleine honden.

soort	art.nr.
rood	18.10.19
zwart	18.10.21



ECG LEADS VOOR KLEINE DIEREN

Met 20 cm tussenkabel en 4 mm contraststecker.
Speciaal voor katten en kleine honden.

soort	art.nr.
rood	18.10.35
zwart	18.10.37
geel	18.10.39

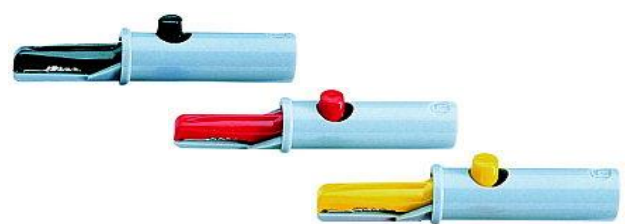

ECG KLEMMEN VOOR GROTE DIEREN

4 mm aansluiting
Zeer goede signaaloverdracht mogelijk.
Groot model, voor hond en paard.
Lengte ca 8 cm.



bekbreedte ca 11 mm

soort	art.nr.
rood	18.10.31
zwart	18.10.33



UNIVERSEEL VETSPECS ECG ESOPHAGAAL PROBES

Zijn compatibel met alle ECG monitoren van ieder merk.
Eenvoudig te connecteren aan iedere ECG leads.

Ontwikkeld voor monitoring van ECG en hart rate en ademhalings frequentie bij patiënten die onder narcose zijn.

Te leveren in 3 maten

art.nr. 18.05.50



UNIVERSEEL GOLDWAY ECG ESOPHAGAAL PROBES

Zijn compatibel met alle ECG monitoren van ieder merk.
Eenvoudig te connecteren aan iedere ECG leads.

Ontwikkeld voor monitoring van ECG en hart rate en temperatuur en ademhalings frequentie bij patiënten die onder narcose zijn.

Meet tevens temperatuur.

Aansluiting via Jacket plug.

Te leveren in 3 maten

art.nr. 18.05.39

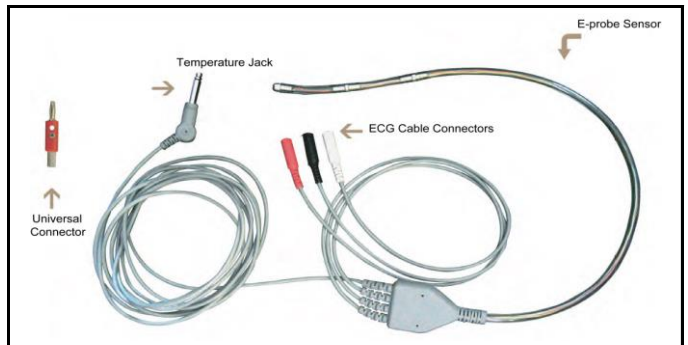

ACCESSOIRES PULSE-OXIMETERS

Veel pulse-oximeters voor humaan gebruik zijn uitgerust met probes die op een vinger geplaatst.

Sommige kunnen als tongprobe worden toegepast bij (grotere) honden.

Wij kunnen u nu voor vrijwel ieder type pulse-oximeter een veterinair toepasbare tongprobe aanbieden!

Deze Y-probes kunnen naar keuze worden gemonteerd in een kleine of grote knijper.

GEEF BIJ BESTELLING HET JUISTE MONITORTYPE OP



VOOR HEWLETT PACKARD (TYPE M1109)

Met aansluitkabel 3.00 m compleet.

art.nr. 18.04.31



VOOR DATEX CARDIOCAP EN SATLITE

Met aansluitkabel 3.00 m compleet.

art.nr. 18.04.33



VOOR DATASCOPE PASSPORT XG EN MULTINEX

Met aansluitkabel 75 cm 9-pins plug.

Past op bestaande (Passport) kabel.



art.nr. 18.02.27



VOOR DATASCOPE PASSPORT2

Met aansluitkabel 75 cm 9-pins plug.
Past op bestaande (Passport) kabel.
art.nr. 18.02.25

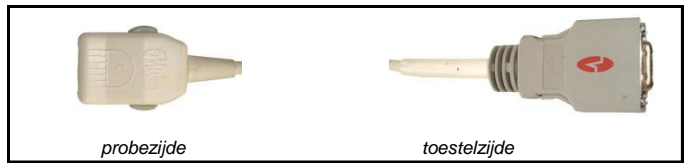

VOOR NELLCOR EN DRÄGER CICERO

Lengte ca 200 cm.
Met Lemo 12-pins en 9-pins sub-D plug.
art.nr. 18.04.34

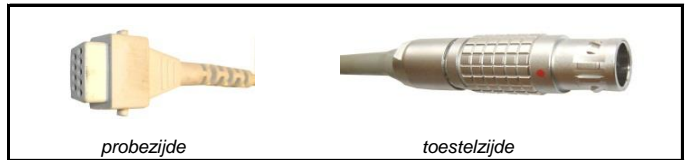

VOOR SIEMENS

Met aansluitkabel 3.00 m compleet.
art.nr. 18.04.36

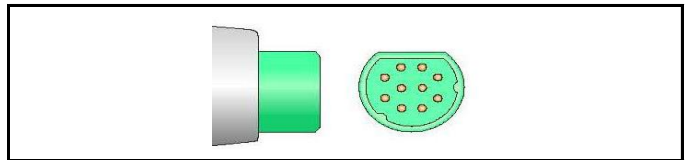

VOOR SPACELABS

Lengte ca 200 cm.
art.nr. 18.12.31

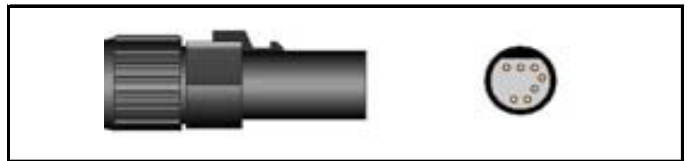

VOOR NELLCOR

Lengte ca 200 cm.
art.nr. 18.04.35

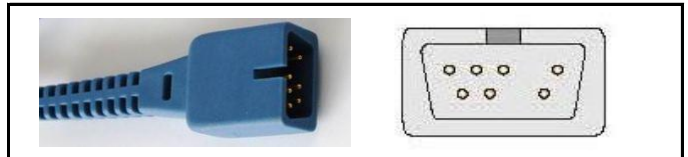

VOOR MASSIMO

Met aansluitkabel en Massimo steker.
art.nr. 18.04.38

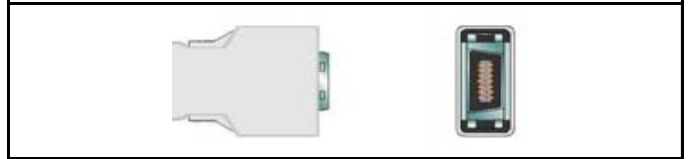

Op bestelling zijn kabels en probes leverbaar voor Criticare, BCI, Datex, Hewlett-Packard, SDI, Surgivet, Philips, Siemens en vele andere fabrikaten. Vraag vrijblijvend informatie en prijsopgave.

TONGCLIPS

Groot model.
art.nr. 18.04.29



MEDISCHE GASSEN IN CILINDERS

Veterinary Technics Int. / BDO-Medipass is veterinair dephouder van Medidis B.V. gassen

Medidis B.V. is gevestigd in Almere en heeft tevens zijn distributie tegens geregeld vanuit Almere.



Wij bieden u het volgende servicesysteem:

U krijgt van ons een vaste dag van levering aangeboden. Om een garantie van levering te garanderen, dient u uw bestelling van gasen minimaal 1 dag van levering vóór 13 uur te plaatsen.

Een eventuele extra levering is absoluut geen probleem. Echter streven wij er naar ons aan de leverings dagen te houden.

Altijd direct zijn leverbaar: ZUURSTOF, LACHGAS, PERSLUCHT en KOOLZUURGAS. Overige gasen (helium, CO₂ etc) zijn op bestelling leverbaar.

BESTELGEGEVENS

Gassoort	Cilinder
Zuurstof	10 Liter
Zuurstof	20 Liter
Zuurstof	50 Liter
Lachgas	10 Liter
Lachgas	20 Liter
Lachgas	50 Liter
Perslucht	10 Liter
Perslucht	20 Liter
Perslucht	50 Liter
Koolzuurgas	2 Liter
Koolzuurgas	10 Liter

Geadviseerd wordt de cilinders te huren voor een gering bedrag.

Dit geeft u de zekerheid altijd te beschikken over cilinders die recent zijn gekeurd en dus aan de strengste veiligheidseisen voldoen!

Afmetingen van cilinders:			
type	inhoud ltr	diam. cm	hoogte cm
10 Liter	10	15	110
20 Liter	20	25	75
50 Liter	50	25	160

ZUURSTOF GENERATOREN

Sinds enige jaren wordt de Veterinaire markt benaderd door firma's met zuurstofgeneratoren. Deze generatoren die oorspronkelijk zijn gefabriceerd voor de thuismarkt kunnen in sommige gevallen van dienst zijn bij het geven van gasanesthesie.

Een zuurstofgenerator haalt vanuit de buitenlucht zuurstof (21% is wat men vindt in de buitenlucht) en zet deze om naar een percentage rond de 70%. Samen met de 21% komt men aardig in de richting van wat een zuurstofcilinder heeft te weten 100%.

De druk die een zuurstofgenerator genereert ligt tussen de 0,4 en 0,5 bar.

ZUURSTOFGENERATOR 10 LITER

Het voordeel van de 10 liter zuurstofgenerator is dat met max. 10 liter kan geven. Zuurstofgeneratoren hebben echter hun beperkingen in het gebruik bij gasanesthesie.

Een zuurstofgenerator voor meerdere locaties kan zijn een Zuurstofgenerator welke maximaal 10 liter per minuut geeft. Bij het gebruik van een bypass op uw anesthesie toestel komt men veel capaciteit te kort.

Werkt men met een zuurstofcilinder, dan krijgt men bij het open zetten van de bypass ± 32 liter per minuut. Men gebruikt een bypass als men extra zuurstof wil geven of eventueel bij het uitwassen van anesthesie gasen van uw patiënt.

art.nr. 21.01.06



ZUURSTOFGENERATOR 5 LITER

Een nadeel is de maximale flow die een zuurstofgenerator kan geven. Zuurstofgeneratoren hebben echter hun beperkingen in het gebruik bij gasanesthesie. Zoals eerder aangegeven geeft een zuurstofgenerator maximaal 5 liter per minuut.

Bij het gebruik van een bypass op uw anesthesie toestel komt men veel capaciteit te kort.

Werkt men met een zuurstofcilinder, dan krijgt men bij het open zetten van de bypass \pm 32 liter per minuut.

Men gebruikt een bypass als men extra zuurstof wil geven of eventueel bij het uitwassen van anesthesie gassen van uw patiënt.

art.nr. 21.01.03



ZUURSTOFGENERATOR 3 LITER

Wil men gedurende een langere periode postoperatief of bij benauwde patiënten extra zuurstof aanbieden dan is een zuurstofgenerator een uitkomst (ook bij gebruik van een zuurstofkooi).

Echter een zuurstofgenerator van 5 liter is in dit geval niet nodig.

Wij kunnen u een zuurstofgenerator aanbieden met een capaciteit van 3 liter welke op een ander prijsniveau ligt van die van 5 liter.

art.nr. 21.01.01



BEVOCHTIGINGS FLOWPOT

Gecombineerde flowmeter met flowpot.

Flowmeter gaat tot 5 liter per minuut.

Voor toediening van O₂ voor zuurstofkooien.

Kan alleen aangesloten worden op zuurstofgeneratoren.

art.nr. 15.10.43



OMSCHAKELKRAAN ZUURSTOF GENERATOREN / ZUURSTOFFLES

Bij het gebruik van een zuurstofgenerator komt men druk tekort doordat de generator enkel een druk heeft van 0,45 bar.

Het gevolg is dat de bypass wel werkt echter zeer langzaam gaat.

Een tweede punt is als er een stroom stoornis is, dan werkt de zuurstofgenerator niet meer.

Er zit geen accu in. Het is een electronisch apparaat, stornissen kunnen altijd voorkomen.

Wij bieden u een zekerheid aan doormiddel van een omschakelkraan.

Men huurt 1 fles zuurstof per jaar als backup.

Bij storingen kan men direct de generator omzetten naar de fles.

Vraag na of uw toestel ook geschikt voor is voor deze toepassing.

art.nr. 14.13.05



OXYSWING PSA O₂ GENERATOR OS-8

Op dit moment is er zelfs vraag naar



zuurstofgeneratoren voor paarden klinieken of grote klinieken
Hiervoor zijn de zuurstofgeneratoren van 3, 5 of 10 liter
absoluut niet geschikt.

Voor een juiste flow en druk heeft men voor deze toepassing
een zuurstofgenerator nodig met andere specificaties
De Oxyswing geeft zelfs 40 liter per minuut met een druk van
7 bar

Deze generator heeft tevens een compressor nodig met
een air droger, een air buffer tank, filters en een zuurstof
buffer tank

Gewicht 306 kg

Afmeting: 55 x 68 x 167

art.nr. 21.01.05

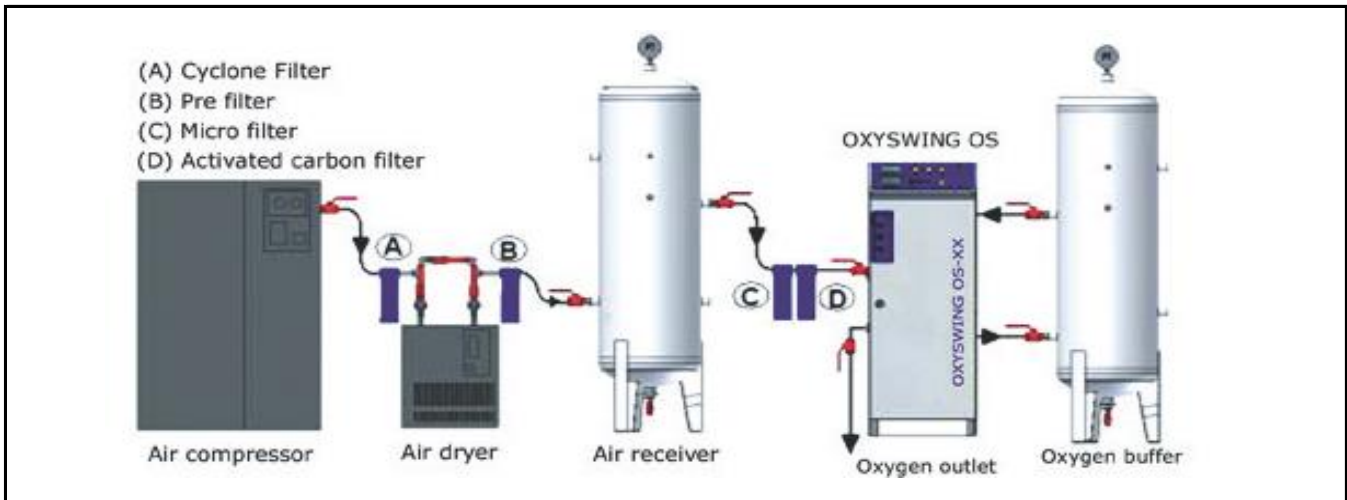

PERSLUCHTINSTALLATIES

Voor het aandrijven van alle pneumatische toestellen zoals beademingsapparaten, boormachines,
tandheelkundige units etc. Al deze apparatuur vereist volkomen schone lucht, vrij van alle sporen van olie en vocht!
Indien de perslucht niet goed wordt gezuiverd kan deze onherstelbare schade aan de machines veroorzaken!

De meest eenvoudige manier van persluchtvoorziening is het gebruiken van cilinders.

De lucht daarin is gegarandeerd droog en vrij van olie en partikeltjes.

Perslucht in cilinders is geschikt voor incidentele toepassingen wegens het relatief grote verbruik van de meeste
pneumatische apparatuur.

Onbepaalde levering van perslucht is mogelijk door het plaatsen van een compressor, die dan wel aan een aantal
strenge eisen moet voldoen:

- 1. de machine dient van een olievrij type te zijn**
- 2. de tankinhoud moet zijn afgestemd op het verbruik; kies dus niet een te klein model**
- 3. bij plaatsing binnenshuis is het geluidsniveau vaak te hoog; kies een stille uitvoering**
- 4. plaats voor alle zekerheid een extra systeem voor olie- en vochtafscheiding en een partikelfilter**
- 5. compressoren ontwikkelen warmte; zorg voor goede ventilatie op de opstelplaats**

Leverbare modellen met een tankinhoud van 8 tot 200 liter, zuiger- en schroefcompressoren.

Wij adviseren u graag bij de aanschaf van de juiste compressor.

COMPRESSOR

OLIEVRIJE COMPRESSOR BF 34-30-1.5MD

2 cilinder model, 230 V- 1125 W (1,5 pk)
met automatische inschakeling en afslag
tankinhoud 30 liter
max.druk in tank 8 bar
met veiligheidsventiel, reduceerventiel, manometer en
snelkoppeling
geluidsniveau : 71 dBa
effectieve opbrengst : 150 liter per min.
art.nr. 20.01.01



2 cilinder 1,5 pk tank 30 ltr.

OLIEVRIJE COMPRESSOR BF 44-50-2.5MD

4 cilinder model, 230 V- 1125 W (1,5 pk)
met automatische inschakeling en afslag
tankinhoud 50 liter
max.druk in tank 8 bar
met veiligheidsventiel, reduceerventiel, manometer en
snelkoppeling
geluidsniveau : 71 dBa
effectieve opbrengst : 288 liter per min.
art.nr. 20.01.03



4 cilinder 3 pk tank 50 ltr.

OLIEVRIJE COMPRESSOR BF 44-90-2.5MD

4 cilinder model, 230 V- 1125 W (1,5 pk)
met automatische inschakeling en afslag
tankinhoud 90 liter
max.druk in tank 8 bar
met veiligheidsventiel, reduceerventiel, manometer en
snelkoppeling
geluidsniveau : 71 dBa
effectieve opbrengst : 288 liter per min.
art.nr. 20.01.05



4 cilinder 3 pk tank 90 ltr.

OLIEVRIJE COMPRESSOR BFGD 34-30-1.5MD

2 cilinder model, 230 V- 1125 W (1,5 pk)
met automatische inschakeling en afslag
tankinhoud 30 liter
max.druk in tank 8 bar
met veiligheidsventiel, reduceerventiel, manometer en
snelkoppeling
geluidsniveau : 61 dBa
effectieve opbrengst : 120 liter per min.
art.nr. 20.01.07



2 cilinder 3 pk tank 30 ltr.

VOCHTAFSCHEIDERS

VOCHTAFSCHEIDER

aansluiting 1/4"
filter 0,22 µm



art.nr. 20.03.01



VOCHTAFSCHEIDER MET REDUCEERVENTIEL

aansluiting 1/4"

filter 0,22 µm

art.nr. 20.03.05



VACUÛM TOESTELLEN EN TOEBEHOREN

VACUÛMTOESTEL KLEINE HUISDIEREN

Heeft een olievrij vacuüm pomp met een vierkante negatieve druk wijzerplaat.

Maximale negatieve druk waarde: 750 cm HG.

Zuig kracht: ≥ 15 L/min maximaal 18L/min.

Geluid: ≤ 65 dB (A).

Reservoir volume: 1 Liter, 1 fles.

Inclusief zuigslang en filters.

art.nr. 21.02.01



VACUÛMTOESTEL PAARDEN

Heeft een olievrij vacuüm pomp met een vierkante negatieve druk wijzerplaat.
Het type 7A-23B is compleet van polyethyleen gefabriceerd zodat het niet roest, en sierlijk toont.
Het toestel kan tevens gebruikt worden waarbij veel vocht vrij kan komen.

Maximale negatieve druk: 900 cm HG.
Zuig kracht: $\geq 15\text{L/min}$ - 20L/min maximaal.
Geluid: $\leq 65\text{dB (A)}$.
Reservoir volume: 2,5 Liter.
2 Flessen Inclusief zuigslang en filters.
art.nr. 21.02.07



VACUÛMBUIS

Transparante zuigbuis zodat de vloeistof gecontroleerd kan worden.
Met opening om zuigkracht te regelen.
art.nr. 21.02.09

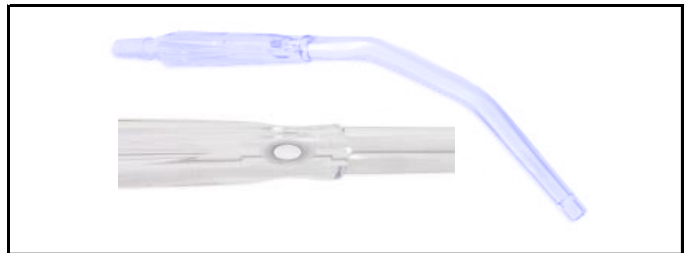

ZUIGSLANG VOOR VACUÛM TOESTEL

6 MM binnen diameter silicone slang met een lengte van 2 meter met of zonder rode streep
diameter 6 x 12 mm
De wanddikte van de zuigslang zorgt er voor dat deze niet kan collaberen.
Op nieuw te steriliseren.
art.nr. 21.02.11



VOLUMETRISCHE POMPEN EN SPUITENPOMPEN EN TOEBEHOREN

SPUITENPOMP LUTECH LT4510

Voor spuiten 10ml, 20ml en 50ml.
Infuus snelheid
10ml (0.1 - 100ml/h)
20ml (0.1 - 200ml/h)
50ml (0.1 - 500ml/h)

In te stellen per 0.1 ml.
Met accu welke 5 uur werkt.
Afmeting 29 X 13 X 12 CM (L, B, H).
Alle spuitsoorten.
art.nr. 19.01.53



SPUITENPOMP SN-50C6

Automatische spuiten kalibratie
 Batterij geeft een werking van 6 uur bij een continue werking van de pomp
 Werkt met 10, 20, 30, 50 mL spuiten
 Flowrate bij:
 50 mL spuit 0.1-1500 mL/h (0.1 mL/h step)
 30 mL spuit 0.1-900 mL/h (0.1 mL/h step)
 20 mL spuit 0.1-600 mL/h (0.1 mL/h step)
 10 mL spuit 0.1-400 mL/h (0.1 mL/h step)
 Voor ingestelde volume 0.1~9999 mL
 Power: AC110~220V ±10%, 50~60 Hz ±1 Hz
 Batterij: NiMH: DC12 V
 Gewicht: 2.25kg
 Afmeting: 31 X 14 X 13 (L, B, H)
 art.nr. 19.01.64



INJECTIESPUIT LUER LOCK BD

Spuiten met luerlock aansluiten zodat de infuuslijntjes door de druk niet van de spuit af kan schieten.

maat	art.nr.
20 ml	19.01.10
50 ml	19.01.12



VOLUMETRISCHE POMP IP 300

Voor ieder standaard infuussysteem.
 In te stellen op snelheid, tijd en gewicht.
 Infuus snelheid 1-1300 ml/h.
 In te stellen per 1 ml/h. Bolus 600 - 1000ml
 Met accu welke 5 uur werkt.
 Alarmeert bij occlusie, lucht, leeg infuus.
 Afmeting 15 X 25 X 18 CM (L, B, H).
 art.nr. 19.01.66



INFUUSLIJNTJES T.B.V. IP 300 POMP

Met kunststof insteek naald voor de fles.
 Heeft druppelkamer met 200 m μ filter.
 Plastic regelaar om lijntje dicht te zetten.
 Heeft aparte insteek opening voor extra toediening van medicamenten.
 Lengte: 1.60 m
 art.nr. 19.01.50



INFUUSLIJNTJES T.B.V. IVAC 591 EN DE IVAC 598

Met kunststof insteek naald voor de fles.



Heeft druppelkamer met 120 mû filter.
 Plastick regelaar om lijntje dicht te zetten.
 Heeft aparte insteek opening voor extra toediening van medicamenten.
 Heeft silicone deel welke in het toestel geplaatst wordt.
 Lengte: 140 cm

art.nr.	per
19.01.11	10
19.01.13	30
19.01.15	50
19.01.17	100



EXTENTIE LIJNTJES

Heeft Female x Male aansluiting.
 Lengte: 140 cm

art.nr.	per
19.01.19	10
19.01.20	1



ACCU IVAC SPUITENPOMP P1000 en IVAC 591/598

Accu 6 volt 3 ampere
 art.nr. 19.01.06



Voor uitgebreide informatie van diverse producten kunt u terecht op onze website: [www@veterinarytechnics.com](http://www.veterinarytechnics.com).
 Hier vindt u diverse brochures, manuals en veel informatie betreffende toepassingen van anesthesie en uitleg over het functioneren van diverse producten.

Industriestraat 62D
 1976 CT IJMUUDEN
 The Netherlands

Tel: 0255-820010
 Fax: 0255-820011

E-mail: info@veterinarytechnics.com
 Website: www.veterinarytechnics.com

