

Verpackungstechnik



Packaging Equipment



Technique d'emballage



BRUNE GmbH

In der Delle 10
57462 Olpe
Germany

Maschinen für Drahtumformung

Tel.: +49 (0) 27 61 / 837 378

Fax: +49 (0) 27 61 / 837 031

E-Mail: info@brune-machinery.de

www.brune-machinery.de

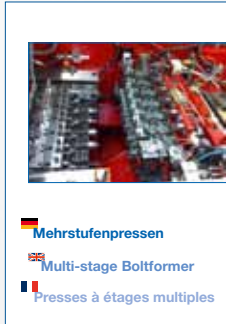

Unsere Service-Philosophie

 Wir stehen Ihnen als unserem Kunden gerne persönlich vor und auch nach dem Kauf zur Verfügung! Diesen „Vor-Ort-Service“ bieten wir Ihnen in ganz Europa.

Unsere Philosophie ist es, Kundenwünsche stets ehrlich und fair unter den Gesichtspunkten Service, Termintreue, Qualität, Leistungs- und Kostenbewusstsein in Lösungen umzusetzen.

Our service philosophy

 We make ourselves available to you - our customers - with pleasure and personally not only before but also after a purchase! And we offer you this „on-the-spot“ service throughout the whole of Europe.

Our philosophy is always to convert customer wishes into solutions in an honest and fair manner under the standpoints of service, adherence to schedules, quality, performance and cost-consciousness.

Notre philosophie du service

 Nous sommes à votre disposition avant et après une acquisition et nous vous offrons ce service « sur place » dans toute l'Europe.

Notre philosophie est de transformer avec honnêteté et loyauté vos souhaits en solutions, en respectant le service, les délais, la qualité, la performance et une conscience du coût.



BRUNE GmbH

Ihr Partner für Maschinen aus Taiwan



Sie möchten in Ihren Maschinenpark investieren und suchen eine günstige und qualitativ hochwertige Alternative aus Taiwan? Dann sind wir der richtige Partner für Sie! Bauen Sie auf eine Erfahrung in diesem Bereich von fast 15 Jahren und setzen Sie auf eine ständige Präsenz Ihres Partners in dem taiwanesischen Markt!

Seit 1996 bietet wir, die BRUNE GmbH, Maschinen aus Taiwan an und ist gemeinsam mit dem Partnerunternehmen FENG PEI ständig direkt vor Ort vertreten. Die Produktpalette umfasst unter Anderem Doppeldruckpressen, Mehrstufenpressen, Gewindewalzmaschinen und Mess-, Prüf- und Sortiermaschinen.

In Taiwan gibt es zwei wichtige Wirtschaftszentren – im Norden die Millionenmetropole Taipeh und im Süden die Industriegebiete um Taichung / Tainan. Heute sind wir in beiden Regionen mit einem Büro vor Ort ansässig.

Dies ermöglicht es uns, für Sie den Markt und die Entwicklungen im Bereich Maschinenbau kontinuierlich zu beobachten und in Teilen auch mitzugestalten. Dies ist die wesentliche Grundlage für die Wahl der richtigen Produktpartner.

Ein weiterer Vorteil für Sie ist die Qualitätssicherung während der Bauphase Ihrer Maschine. Unsere Mitarbeiter vor Ort überwachen die Prozesse von der Produktion bis zur Verschiffung. Vertrauen ist gut – Kontrolle ist besser!

Je nach Produkt nehmen Sie die Maschine direkt in Taiwan ab oder wir übernehmen dies für Sie. Für die gute Unterbringung und Betreuung während Ihres Aufenthaltes ist selbstverständlich gesorgt.

Für alle Maschinen erhalten Sie 12 Monate Herstellergarantie und einen Service von Deutschland aus. Die wesentlichen Ersatz- und Verschleißteile sind in unserem Lager in Drolshagen und Schwabach, bei Nürnberg, verfügbar. Sollte einmal eine Störung eintreten so sind wir innerhalb von 48 Stunden vor Ort bei Ihnen. Sollten Sie eine taiwanesisches Maschine einmal überholen wollen, so bieten wir Ihnen diesen Service ebenfalls innerhalb Europas an.

Bauen Sie auf Erfahrung und Präsenz vor Ort! Profitieren Sie von einem außergewöhnlichen Preis-Leistungsverhältnis mit deutschem Service! Überzeugen Sie sich von unseren gemeinsamen Möglichkeiten! Lassen Sie uns über Ihre persönlichen Anforderungen sprechen und wir unterbreiten Ihnen gerne ein individuelles Angebot!

Mit freundlichen Grüßen

Ihre Team BRUNE GmbH



BRUNE GmbH

In der Delle 10
57462 Olpe
Germany

Maschinen für Drahtumformung

Tel.: +49 (0) 27 61 / 837 378
Fax: +49 (0) 27 61 / 837 031
E-Mail: info@brune-machinery.de



www.brune-machinery.de

BRUNE GmbH

Your partner for machines from Taiwan



You would like to invest in machinery and are looking for an attractive and high quality alternative from Taiwan? In this case, we are the partner you are looking for! Rely on experience of almost 15 years in this area and know that your partner maintains a constant presence on the Taiwanese market!

Since 1996, BRUNE GmbH has marketed machines from Taiwan and, together with its partner company FENG PEI, is permanently and directly represented on the spot. Among other things, the product range includes double- and multi-station headers, thread rolling machines and measuring, testing and sorting machines.

In Taiwan, there are two important trade centres – in the north the metropolis of Taipeh with a population of more than a million, and in the south the industrial areas around Taichung / Tainan. We maintain an office in both these regions.

This enables us on your behalf to keep a constant watch on the market and developments in the field of mechanical engineering and also to influence these to a certain extent. This is the essential basis for the choice of the right product partner.

Another advantage for you is the quality assurance during the construction phase of your machine. Our staff on the spot monitor the process from production to shipment. Trust is good, control is better!

Depending on the product, you carry out acceptance of the machine directly in Taiwan or we do this for you. We naturally arrange for good accommodation and support during your stay.

All machines carry a 12 months' manufacturer's guarantee and are supported by service from Germany. Major spare and wearing parts are stocked in our stores at Drolshagen and Schwabach near Nuremberg. If ever a fault occurs, we are on the spot at your place within 48 hours. If you ever want to have a Taiwanese machine overhauled, we can offer this service, also within Europe.

Rely on experience and an on-the-spot presence! Profit from an exceptional price/ performance ratio with German service! Take a hard look at the possibilities for each of us! Tell us about your personal requirements and we will be happy to give you an individual quote!

With best regards

Your BRUNE GmbH team



BRUNE GmbH

In der Delle 10
57462 Olpe
Germany

Maschinen für Drahtumformung

Tel.: +49 (0) 27 61 / 837 378

Fax: +49 (0) 27 61 / 837 031

E-Mail: info@brune-machinery.de



www.brune-machinery.de

Entreprise BRUNE

Votre partenaire pour machines de Taïwan



Vous souhaitez investir dans votre parc de machines et vous recherchez des produits d'excellent rapport qualité/prix provenant de Taïwan? Alors nous sommes le partenaire idéal pour vous! Faites construire votre machine avec une expérience de près de 15 ans dans ce domaine et reposez-vous sur la présence constante de vos partenaires sur le marché taïwanais!

Depuis 1996, l'entreprise BRUNE propose des machines de Taïwan, en partenariat avec l'entreprise FENG PEI où nous sommes représentés sur place. La palette de produits comprend entre autres des presses à double frappe, presses à étages multiples, machines à rouler les filets et des machines de mesure, contrôle et tri.

A Taïwan, il existe deux importants pôles économiques: au nord Taipei avec son million d'habitants et au sud la zone industrielle Taichung/Tainan. Aujourd'hui, nous disposons de nos bureaux sur place dans les deux régions.

Cela nous permet de suivre pour vous les développements dans le domaine de la construction de machines et d'y contribuer en partie. Ceci est la base essentielle pour le choix des bons fournisseurs.

L'assurance qualité de la phase de production de votre machine est un autre avantage. Nos collaborateurs sur place surveillent le processus de la production jusqu'à l'embarquement. La confiance n'exclut pas le contrôle!

Selon le produit, vous pouvez réceptionner la machine directement à Taïwan ou nous pouvons nous en charger. Nous prenons bien sûr en charge votre hébergement et votre accompagnement sur place lors de votre séjour.

Toutes les machines ont une garantie-constructeur de 12 mois et le service après-vente est assuré de l'Allemagne. Les principales pièces détachées sont disponibles dans nos entrepôts de Drohshagen et de Schwachbach, près de Nuremberg. En cas de panne, nous pouvons intervenir sur place dans les 48 heures. Si vous souhaitez remettre en état une machine taïwanaise, nous vous proposons notre service après-vente dans toute l'Europe.

Construisez avec l'expérience et la présence sur place ! Profitez de notre rapport qualité:prix hors du commun avec le service après-vente allemand ! Vous pouvez vous assurer de notre entière collaboration. Venez vous entretenir avec nous de vos demandes particulières et nous vous proposerons une offre personnalisée !

Cordialement,

L'équipe de l'entreprise BRUNE



BRUNE GmbH

In der Delle 10
57462 Olpe
Germany

Maschinen für Drahtumformung

Tel.: +49 (0) 27 61 / 837 378

Fax: +49 (0) 27 61 / 837 031

E-Mail: info@brune-machinery.de

BRUNE
MACHINERY

www.brune-machinery.de

Und zwar mit IAG- Verpackungsanlagen im Baukastensystem.

Sicher, schnell und kostensparend!

Das „Herz“ unserer Anlagen:
Der Folienverpackungs-
automat
VPM 250



VPM 250-MC-V für Gleitverschlussbeutel
mit Zählmaschine und Abtransportband.



IAG-
Verpackungsanlage
mit 16 Behinderten-
arbeitsplätzen.

Schablonen werden
manuell bestückt,
mit einem Limes-
Kamerasystem von
Bosch überprüft
und die Sortimente
automatisch in
PE-Beutel verschweißt.



VPM 250-MC für Gleitverschlussbeutel
mit 2 Thermotransfer-Druckern
für beidseitiges Kennzeichnen der Beutel.
Mit Zählmaschine und PC-Schaltschrank.



BRUNE GmbH

In der Delle 10
57462 Olpe
Germany

Maschinen für Drahtumformung

Tel.: +49 (0) 27 61 / 837 378

Fax: +49 (0) 27 61 / 837 031

E-Mail: info@brune-machinery.de

BRUNE
MACHINERY

www.brune-machinery.de



VPM 250 mit vollautomatischer Zählwaage.



VPM 250 mit Eingabetisch zur manuellen Befüllung.



Unser Folienverpackungsautomat ist auch als VPM 400 für eine maximale Beutelbreite von 400 mm lieferbar.

VPM 250 mit Einschubsystem.



Serienmäßige Ausstattung
(ohne Aufpreis):

- Beuteltrennung durch Messer
- Beutelketten- und Doppelbeutel funktion
- Vorwahlzähler für gewünschte Beutelmenge
- Sicherheitseinrichtung für Querschweißung
- Folienende-Melder

1 Kubikmeter Technik vom Feinsten:

- Breite: 1000 mm
- Tiefe: 1000 mm
- Höhe: 1000 mm
- Gewicht: ~ 100 kg
- Spannungsversorgung: 230V/50Hz
- Stromverbrauch: ~ 800 VA



BRUNE GmbH

In der Delle 10
57462 Olpe
Germany

Maschinen für Drahtumformung

Tel.: +49 (0) 27 61 / 837 378
Fax: +49 (0) 27 61 / 837 031
E-Mail: info@brune-machinery.de



www.brune-machinery.de

Der Einsatzbereich sowie die Ausbaufähigkeit
unserer Folienverpackungsautomaten
ist nahezu grenzenlos.



Vollautomatische Zuführ-,
Zähl- und Verpackungs-
anlage mit 12 Zähl-
stationen und Bunkern
für Sortimentsverpackung.
Auftragsbezogene
Verpackungs-Parameter
werden aus dem Daten-
netz des Kunden über-
nommen.

Servicefreundlich.
Zum Beispiel unsere
herausklappbare
Längsschweisseinheit.



Bezüglich Ihrer zu verpackenden Produkte
sind wir bei der Zusammenstellung Ihrer ganz
speziellen Verpackungsanlage äusserst kreativ.

Kreativ auch in unserer Preisgestaltung.
Unser Prinzip ist ein faires Preis-Leistungsverhältnis. Das beweisen wir täglich unseren Kunden. Gerne auch Ihnen.



BRUNE GmbH

In der Delle 10
57462 Olpe
Germany

Maschinen für Drahtumformung

Tel.: +49 (0) 2761 / 837378
Fax: +49 (0) 2761 / 837031
E-Mail: info@brune-machinery.de

BRUNE
MACHINERY

www.brune-machinery.de

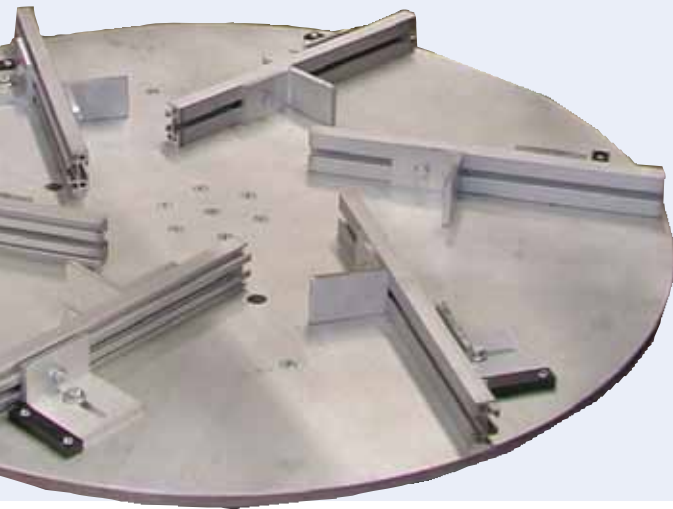
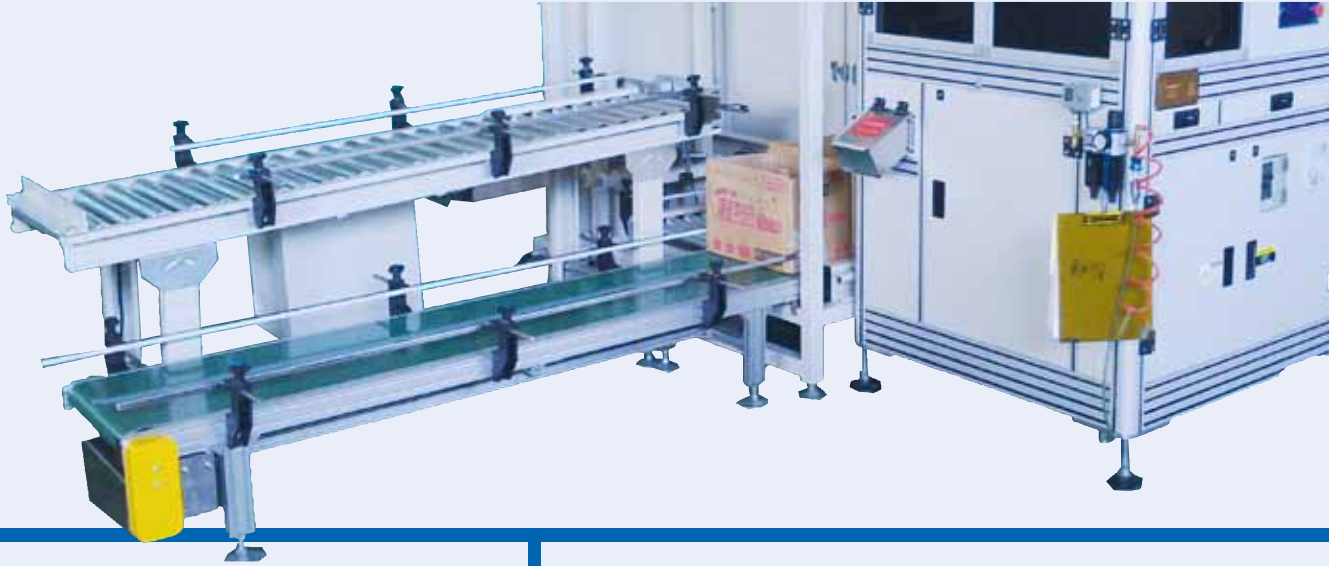

DS Serie
DS series
DS série
 z.B. e.g., par exemple

RONDOPACK System

- Geschweißtes Grundgestell aus Stahl
- Höhenverstellbare Maschinenfüße
- Rundtischplatte aus Aluminium

DS-600 Verpackungssystem

DS-600 Automatic Packing System

Technische Daten Specifications

Eigenschaft ITEM	Typ TYPE	DS-600
Maschinengröße Machine Size		L (L):1,420 mm B (W):960 mm H (H):360 mm
NW/GW		88/173 kg
Rüttelmotor Vibrating Motor		
Motor		Förderband (Conveyer 90Wx2)
Abmasse inkl. Verpackung Dimension after creating		L (L): 1,600 mm B (W): 1,200 mm H (H): 700 mm

*Spezifikation kann angepasst werden. *Specification can be customized.

Verschiedene Versionen · Different versions · Versions différentes



BRUNE GmbH

In der Delle 10
 57462 Olpe
 Germany

Maschinen für Drahtumformung

Tel.: +49 (0) 27 61 / 837 378
 Fax: +49 (0) 27 61 / 837 031
 E-Mail: info@brune-machinery.de



www.brune-machinery.de

